

تصویر ابو عبد الرحمن کردی

فہرہنگی زاہکی

# موکریان

لہ مسہر پتہمای

باوہر - ناب - زار اوہ - مسہل

پہند - مہتل - ریکہو ہندہکان

و ...

سہلا ح پایانی

پ

شہرہ آفاق زارہ کی

# موکریبان

سہل پابانی

سرشناسه	پابلېس، صلاح
عنوان و نام پيدآور	فارهنگي زاره كي موکريان: صلاح پابلېس
منشآت نشر	مهناډ: هيواد، ۱۳۸۱ -
منشآت طابعی	ج: حدول
شابک	دوره: ۹-۱۷-۱۷۹۷۰-۹۶۴، ج ۱-۱۶-۱۶۹۷۰-۹۶۴، ۸۰۰۰۰ ريل ج ۲ ۸-۳۵-۷۹۷۰-۹۶۴، ۷۹۵۰۰۰ ريل ج ۳ ۷-۳۵-۹۶۴-۹۶۴-۹۷۸
وصفت فهرست نویسی	ایا
پادولت	گردي
پادداشت	ج ۱۲ چاپ اول، ۱۳۸۹
پادولت	ج ۱۳ چاپ اول، ۱۳۹۰ (ایا)
پادولت	جلد سوم توسط صلاح پابلېس منشر شده است
موضوع	سورس -- واژه نامه
موضوع	سورس -- واچ ناس
رده بدي کنگره	۱۳۸۱ PIR ۲۲۰۹ کس ۲۳۲ پ ۱
رده بدي ای بی سی	۹۱۵۱
شماره کتابشناسی ملی	۲۶۹۰۸۰۸۶

ناوی کتیب : فارهنگي زاره كي موکريان (بهرگي سینه م - پ)

دلنر : صلاح پابلېس

پیتچن : لهیلا نورانی

شینوه کاریبی : ژولیفق شهحه دزاده

بهشی ههله رکن و نژی موسیقا: زانا حهینه رپوور به یارمه تی شه میر رحمه تی

رازاننده وه : عه بدوللا شه ریلی (کانی کامپیوتیر ۱۲۲۵۶۱۱-۰۴۴۴)

چاپی په کتم : ۱۳۹۰

تیراز : ۱۰۰۰

ناشر : مولف

شابک : ۷-۷-۶۸۳۵-۰۴-۹۶۴-۹۷۸

ISBN : 7-6835-04-964-978

[selah.payanyani@yahoo.com](mailto:selah.payanyani@yahoo.com)

پژ و سپاسی بین پرانته و هم بز پزدار مه هندیس هه مئه تارها، دل سوز و غم خوری فه رهنگ و  
زمانی کوردی، که به و په پی دلاریسی شه رگی چاپی شه به رگه ی وه شه ستو گرت و کاره گه ی بز  
گه یان دینه حاصلاتن. له خودام ته له بوته مه نایه قهت ده ست به گیرفانی به تال دانه گری و  
کوردی گوتنه: هه نه کا و دانیشن؛ خودا به سه ری دا بریزن.

مارکارانی نەم بەرگە: بەرێزان:

سەیدئەسەد بەرزەنجی، مامە سەلیمی، کەمال مەولودچوو، قاسم ئاباگ، عەلی ناسری، مستەفا  
پەسوولی، محەممەد بایەزیدی (جۆلا)، مامە مەروولی (جۆلا)، یوسف بایەزیدی (جۆلا) بازوید  
ئێسماھیلزادە (جوتیار)، خەدر ئیبراھیمزادە (وەرزێر)، محەممەد فەرمین (بەرگەروو)، عەلی  
فەرمین (بەرگەروو) و ھاورێتیانی ھەمیشەبەبیم کۆرانی گانی کامپۆتۆری پیرانشار.



نیستا نه‌گمر به گوریزی نم پیترانه‌ی به‌گشتی تا نیستا باسماں کردن همنبانه‌ی هه‌زار له‌گمل قاموسی زبیدی هه‌لسنگین لوانمه به خوتندنه‌مه‌ی خشکمی، به نم نه‌جامه بگمین که همنبانه‌ی هه‌زار له قاموس گشت‌گرتنه (دیاره هه‌لسنگانه‌که‌مان هه‌ر وشه‌کانی دوو همرفنی «نه‌لف» و «بی» ده‌گرتنه‌وه، چونکه قاموس هه‌ر هه‌تا نم دوو همرفه هاتورهه پیشا به‌لام قاموس له همنبانه‌ی زانستی‌شه. له همنبانه‌ی زور وشه ده‌وزینه‌وه که له قاموس‌دا نین، وه‌کوو: ناشای، ناشا (به مانای وچان)، ناشوت، ناشوژن<sup>۱</sup> و ... به‌لام نه‌گمر نم چوار ورده تایبته‌مندی‌بان‌ی باسماں کردن بگمین به پیتری زانستی‌بوون له تایبته‌مندی چوارمه‌دا نه‌ی (هتانه‌وه‌ی شاید و نمونه بز وشه) که همنبانه‌ی هه‌زار له قاموس نامینته‌وه، بز وچاوردنی سن مه‌رجه‌که‌ی تر نه‌وه قاموسه که گوزی گرتی برده‌وشه‌وه. با برانینه نم نمونه‌ی خواروه: له همنبانه‌ی زور وشه له به‌رانیه وشه‌ی ناژدان، هه‌ر هینه نووسراوه: بز شه‌لهر برنی میگل<sup>۲</sup>. له قاموس‌دا سه‌رها کمرته‌کانی وشه لینگ جودا کرانه‌ته‌وه: ناژو+دان، دایس جوری وشه‌که له باری پریمانی‌یه‌وه دیاری کراوه: (اصت. [بانی مه‌سمری تیکه‌لا] مت. [بانی مته‌عه‌دی] نیجا مانای وشه‌که لیکدراوشه‌وه: برده‌وه دهره‌ی ناژال به شم بز لهر برانین ... دواتر نه‌وه وشه‌به له رسته‌به‌گدا وه‌کوو نمونه کدلکی لئ ویرگیراوه: ته‌سه چنده رورژیکه رانه‌که ناژو ده‌مین. دوا‌ی هه‌موون به نیشانه‌ی نه‌ستیه، هارنا (مترادف)‌ای وشه‌که هاتوره: شه‌ریه‌کیر<sup>۳</sup>.

له قاموس‌دا ره‌چه‌له‌کی وشه‌کانیش دیاری کراون. بز نمونه له پیش وشه‌ی ناساره نووسراوه [عا: انا]. نیشانه‌ی «عا» کورت‌کراوه‌ی عاصی‌یه. له پیش وشه‌ی ناسان نووسراوه [بهت: ناسان]. «بهت» کورت‌کراوه‌ی به‌هله‌وی‌یه<sup>۴</sup>.

نه‌گمر نم سن خاله بگمین به پیتری هه‌لسنگانه‌ی فهره‌نگی زارکیسی مکرریان، نم فهره‌نگ له‌م تاقیکاری‌یه‌دا چوژن ده‌ده‌چی؟ به‌رله‌وه‌ی وه‌لامی نم پرسیا به‌هینه‌وه با سووکه‌لنگه‌زنگ بگمین و له‌سه سهر نم نه‌رته فهره‌نگ‌نوسوی‌یه‌ی نه‌م فهره‌نگه پیسه به‌سراوته‌وه نه‌ختیک بدوین.

خوالی‌خوشبو دوکتور نه‌وه‌همانی حاجی مارف له وتارنکی به‌پیتری‌دا به ناری «فهره‌نگ‌نوسوی» به شنبه‌یه‌کی تیزه‌سه‌ل نارپی له میزوری فهره‌نگ‌نوسوی کوردی داوشه‌وه<sup>۵</sup>. له‌م وتاره‌دا فهره‌نگه‌کان له هه‌ندیک باره‌وه پوزین کراون. بز نمونه باسی جودا‌وازیی فهره‌نگی نینکل‌پیدی و فهره‌نگی فیلولوزی کراوه (دواتر له‌م باره‌یه‌دا ده‌وزین) بیان باسی جودا‌وازیی نم فهره‌نگانه کراوه که به کمرسته‌ی زسانی

<sup>۱</sup> هه‌زار، همنبانه‌ی به‌رته، به‌رگی به‌که‌م، جایی به‌که‌م، سرووش، ۱۳۶۷، ج ۷

<sup>۲</sup> سه‌رجاوه‌ی پیشوو، ل ۶

<sup>۳</sup> عهدوره‌همانی (بیدی، قاموسی زبانی کوردی، نیشانانی سه‌لاحه‌دین نه‌ببووی، ۱۳۶۷، ل ۲۶)

<sup>۴</sup> سه‌رجاوه‌ی پیشوو، ل ۲۷

<sup>۵</sup> ده‌وره‌همانی حاجی مارف، فهره‌نگ‌نوسوی، له‌بیشه‌کی سه‌رجاوه‌ی زماره ۳

زگمک، مانای وشه‌ی زمانیکی بیگانه لیک ددهمنوره له‌گه‌ل نوانه‌ی به‌یینه‌چوانه به‌گه‌سته‌ی زمانیکی بیگانه، مانای زمانی زگمک لیک ددهمنوره.

هه‌روه‌ها له‌نهم و تاره‌دا فرهه‌نگه‌ کوردی‌به‌کان به‌گوژی شوین و کانی نووسرا‌نیشیان پۆلین کران. به‌لام هه‌تا کۆتایی وتاره‌که، کم و زۆر باسی جوداو‌زایی نێوان فرهه‌نگی زا‌ره‌کی و فرهه‌نگی نفیاری نه‌کراره. هه‌روه‌ها مامۆستا هه‌زاریش له‌پشک‌یی هه‌نبانه‌بۆزینه‌ی خۆی‌دا باسی جوداو‌زایی نێوان نهم فرهه‌نگه‌گانه‌ی کوردوه که وشه‌ کوردی‌به‌کانیان به‌عربی بان به‌فارسی لیک داوخته‌وه له‌گه‌ل نوانه‌ی فرهه‌نگی کوردی به‌کوردین. به‌لام نه‌ریش باسی جوداو‌زایی نێوان فرهه‌نگی نفیاری و فرهه‌نگی زا‌ره‌کی نه‌کردوه. له‌ کوردستانی نیراندا له‌ سالی ۱۳۶۷ی کۆچی هه‌تای به‌ داوه، هه‌ندینگ فرهه‌نگ نووسران که ناکرێ به‌ هاسانی ناوی فرهه‌نگی وشه‌بان له‌ سه‌ر دا‌بنین. هه‌روه‌ها ناو‌بزرگ‌دنیان به‌ فرهه‌نگی نفیاریش جینگ‌ی د‌ر‌د‌زنگی و تێراسانه. نهم فرهه‌نگه‌گانه‌ برشین له:

۱. فرهه‌نگی وشه‌ دووانه‌کانی زمانی کوردی، نووسراوی خوالی‌خۆشپور ته‌ها فه‌یزی‌زاده. له‌ پاشکۆی نهم کتێبه‌دا دوو نامیلکه‌ی «نۆبهره» و «هه‌ورن» په‌یوست کران که له‌ په‌که‌میاندا ته‌ماری نهم پ‌نگه‌مهند و زا‌روه و پهند و مه‌سل و به‌یت و باوانه‌ی هه‌لگری چاوگی «چورن» ن کۆ کرانوته‌وه و له‌ دووه‌یشیاندا نوانه‌ی وشه‌ی «ده‌ست»‌یان له‌ خۆ گرتوه. پ‌نجکه‌میان پ‌ن به‌ستراوه.<sup>۱</sup>

۲. په‌ندی پیشینیان، نووسراوی سه‌ید عه‌بدولحه‌مه‌د حیرت سه‌جادی.<sup>۲</sup>

۳. امثال و حکم کوردی، نووسراوی قادر فه‌تاحی قازی؛ دوو به‌رگ.<sup>۳</sup>

۴. ده‌سته‌بوخچه‌؛ زا‌راوه‌ی زمانی موکریان، کۆکراوه‌ی هیدی (جه‌عفه‌ر حوسین‌پور).<sup>۴</sup>

دیاره‌ نهم فرهه‌نگه‌گانه‌ له‌ چه‌شنی هه‌نبانه‌بۆزینه و قاموس نین.

بۆ جوداو‌زایی دانان له‌ نێوان فرهه‌نگی له‌ چه‌شنی هه‌نبانه‌بۆزینه و له‌ چه‌شنی فرهه‌نگی زا‌ره‌کی موکریان، هه‌وێل بیرۆکه‌یه‌ک که مێشکمان ختوکه‌ ده‌دا له‌وانه‌به‌ نهم بیرۆکه‌یه‌ به‌ی که‌ بلتین هه‌نبانه‌بۆزینه فرهه‌نگیکه‌ نهم وشانه‌ی له‌خۆگرتوه که له‌ نووسینی کوردی‌دا به‌ کار ده‌هیندرت، به‌لام فرهه‌نگی زا‌ره‌کی موکریان هه‌لگری نهم په‌یقانه‌یه‌ که به‌سه‌ر زا‌ری خه‌لک‌ه‌وین و له‌ شیوه‌ ناخافنه‌کانی خۆمانته‌دا که‌لکیان لێ وهرده‌گیرێ. نهم بیرۆکه‌ سه‌ر‌ضایی‌یه‌ چه‌ند گه‌رفتیکی هه‌یه. په‌که‌ له‌وانه‌ نه‌ویه فرهه‌نگه‌ به‌ زا‌ره‌کی ناو‌بزرگ‌ه‌کان ده‌وان له‌خۆگری زا‌راوه و پ‌نگه‌مهندی ته‌وتز بێ که بۆ به‌کاره‌ینانیان له‌ نێو زمانی نفیاری‌دا له‌به‌رئێک له‌ گوێی‌دا نهن، بگه‌ به‌کارش هاتین، کن د‌ل‌ن ناکرێ زا‌راوه‌ی ئاره‌ له‌ ئاره‌وه‌ ده‌رک‌وه‌ن له‌ زمانی نووسیندا که‌لکی لێ وهرگیرێ؟ به‌یینه‌چوانه‌ فرهه‌نگه‌ به‌ نفیاری ناو‌بزرگ‌ه‌کان وا هه‌یه وشه‌ی ته‌وتزیان

<sup>۱</sup> تاها فه‌یزی‌زاده، فرهه‌نگی وشه‌ دووانه‌کانی زمانی کوردی، نیشترانی سه‌لاح‌ده‌دین نه‌یووپی، ۱۳۶۷

<sup>۲</sup> سه‌ید عه‌بدولحه‌مه‌د حیرت سه‌جادی، پند پیشینیان، جلد اول، انتشارات صلاح الدین ابوی، ۱۳۶۹

<sup>۳</sup> لادد فه‌تاحی قازی، امثال و حکم کوردی

<sup>۴</sup> جه‌عفه‌ر حوسین‌پور (هیدی)، ده‌سته‌بوخچه‌، زا‌راوه‌ی زمانی موکریان، سوئید، کتیبی هه‌رزان، ۱۹۹۹



گرتن که تاییهت به ناخافتنی خهلکی رهمه‌کین و له زمانی نووسیندا لایان لئ ناگرتشمه. بۆ نمونه هه‌بانمۆزینه وشه‌ی «جورمه»ی که شێوه‌ی به‌هه‌له‌ گۆڤدرای وشه‌ی «جورمه» به‌، گرتروه. ته‌نانه‌ت مامۆستا هه‌زار له‌ به‌رانه‌یریدا نووسیره‌تی «جورمه»<sup>۱</sup>.

گرتنی دوومه‌ له‌ راستی‌دا گرتنی زمانی نووسینی کوردی‌به‌ که‌ هه‌شتا له‌ پهرتی ستاندارد بووندا نه‌میتوانیوه‌ زۆر قوناغان به‌ره‌و پیش به‌رێ. نینتاش له‌ نووسینی کوردی‌دا که‌ قه‌راره‌ ستاندارد یه‌ هیچ سه‌له‌مینه‌وه‌یک له‌ ناست به‌کاره‌یتانی ته‌نانه‌ت به‌لێشای په‌یغی سووک‌ه‌له‌کراو و سه‌روگۆی په‌پریو و له‌ پرسی‌لاداو که‌ تاییه‌ته‌ به‌ زمانی رهمه‌کی و پۆژانه‌ له‌ گۆڤی‌دا نی‌به‌. له‌وانه‌به‌ خۆشتر چه‌شتیک به‌ سووک‌دانانی زمانی ناخافتن و به‌و‌تر نرغاننی زمانی نووسین له‌م گۆته‌ سه‌روه‌ بخۆنیتشمه‌. بۆ شه‌وه‌ی پیش به‌ نهم خراب تینگه‌یشتنه‌ بگه‌رین بۆ لایینیکی دیکه‌ که‌ پێرته‌ندی‌به‌کی قایم و قوولیشی له‌گه‌ل باسی قه‌ره‌نگی زاوه‌کی هه‌یه‌ قه‌له‌مبازنیک ده‌بین.

هه‌تدیک له‌ خاوه‌ن‌ایان له‌سه‌ر نهم به‌روایه‌ن که‌ زمانی زاوه‌کی خۆی دوو لقی سه‌ره‌کی لئ ده‌یتشمه‌. به‌کیان «زمانی پۆژانه» و به‌کیشیان «زمانی رهمه‌کی»<sup>۱</sup>. زمانی رهمه‌کی له‌ فارسی‌دا (زبان عامیانه‌ای یه‌ دهلین و له‌ نینگیلیسی‌دا (slang)ی پهن دهلین. زمانی رهمه‌کی زمانی نمو خهلک‌به‌به‌ که‌ به‌می سه‌له‌مینه‌وه‌ و نازادانه‌تر و دوور له‌ هه‌تدیک سنوورده‌انانی رهمی به‌به‌که‌وه‌ ده‌وتن و له‌ سه‌ه‌کردنیا‌دا په‌یغی شه‌وتۆ به‌کار ده‌هه‌تن که‌ له‌وانه‌به‌ له‌ بۆنه‌ رهمی‌به‌کاندا ته‌راو خۆیان لئ به‌پارێژن. کاربای فارس دهلین: «به‌وه‌ گم شه‌به‌ ولفش حسابت رو میرسم». وگۆڤدرای کوردی نهم رسته‌انه‌ هه‌ر له‌م ناسته‌ رهمه‌کی‌به‌دا ده‌یتته‌ شه‌تکی نزیک له‌مه‌: «به‌ه‌ ده‌ خۆت هه‌له‌، وه‌ختی خۆی مشهورت ده‌خۆم». نهم ده‌رپرینه‌ له‌ ناستی زمانی رهمه‌کی (زبان عامیانه‌ - slang) دان. به‌لام زمانی پۆژانه‌ یان زمانی سه‌ه‌ کردنی پۆژانه‌ زۆر له‌ زمانی نووسین دوور ناگه‌رتشمه‌. له‌گه‌ل زمانی نووسین جوداوازی‌به‌که‌ی له‌وه‌دا‌به‌ نه‌ختیک نا‌رهمی‌تر و هه‌روه‌ها سووک‌ه‌له‌کراوه‌. بۆ نمونه‌ فارس دهلین: «کتابش رو خولم» نه‌گه‌ر هه‌ر نهم رسته‌به‌ له‌ زمانی ستانداردی نووسین‌دا به‌ کار به‌یتنی ده‌توسن: «کتابش را خواندم».

هه‌موو نمو ده‌رپرینه‌ی خواروه‌، که‌ له‌ قه‌ره‌نگی زاوه‌کی موه‌کریان هه‌له‌بێژدران نمونه‌ی ده‌رپرینی رهمه‌کین: ته‌من دهلین نێره‌ نمو دهلین بێه‌شه‌، ته‌سه‌ی ده‌ گه‌رفانی‌دا سه‌روه‌له‌ی دهلین، ته‌سه‌ب به‌ کوردانی که‌رێ پازی نا‌ه‌ج، کرمانج وه‌ک گه‌رمیز وایه‌ روو له‌ هه‌ر که‌رێ کا تاوه‌دانی ده‌کا، نمو به‌ه‌ت مه‌رد. نهم ده‌رپرینه‌ی خوارومش نمونه‌ی ده‌رپرینی پۆژانه‌ن. له‌ موه‌کریان دهلین: هاتۆ یان هاتۆتشمه‌. له‌ شه‌ره‌لان بۆ نمونه‌ دهلین نه‌مبه‌یتتۆ. به‌کاره‌یتانی نهم وشانه‌ هه‌ر به‌م شێوه‌به‌ له‌ زمانی ستانداردی نووسین‌دا هه‌له‌به‌ و زه‌بر له‌ ستاندارد‌ه‌رونی زمان ده‌وه‌شتن. له‌ زمانی ستانداردا ده‌توسین «هاتوه‌»، هاتۆ شێوه‌ی سووک‌ه‌له‌کراوی

<sup>۱</sup> سه‌رچاوه‌ی زماوه‌ ۱. ل. ۱۸۶

<sup>۲</sup> نهم بۆلین کردنه‌. ه‌ی مامۆستا نه‌بوله‌سه‌نی نه‌چه‌قی به‌ به‌روانه‌: به‌ه‌اله‌دین خرمنشاهی. از واره‌ تا فرهنگ‌انتشارات

«هاتوره» به)، «هاتوره» (هاتوره) شیوهی سوکله‌کراوی «هاتوره» به)، «دیهیتسه» انهمه‌بیتل، شیوهی سوکله‌کراوی «دیهیتسه» به).

نیستا که زایمان ج سنور و سه‌راوردنک له یتوان زمانی زاره‌کی و زمانی ستانداردا همیه. نوجار نۆدی نهمیه ناوڤ له بایخ و گرینگی زمانی زاره‌کی بۆ زمانی نویسن بدینهوه. گوتمان زمانی زاره‌کی به پروای هیندیک زمانناس دوو بهشی همیه، یه‌کیان زمانی قسه‌کردنی و ژوانه و یه‌کیشان زمانی رهمه‌کی؛ (دواتر نشان دهمین که زمانی زاره‌کی به‌شیکی زۆر به‌مخری ترشی همیه). نیستا دهلین زاروای زمانی نویسنیش هر بارته‌قای زمانی ستاندارد به‌رتسک نایتهوه. زمانی نویسن له به‌کاره‌ننای رهمی دا دهمی ستاندار بی. وهک نمو زمانه‌ی له کتیه دهرسی یه‌کاندا که‌لکی لئ ورده‌گیری. به‌لام زمانی نویسن بۆ نمونه له براری نهمی داستانی دا پیوستی یه‌کی به‌کجار زۆری به زمانی زاره‌کی. به همرو به‌شکانی به‌وه - همیه. له‌خۆرا نی‌یه هم له قهره‌نگی زاره‌کی سوکیان‌دا و هم له دهسته‌پوخچه‌دا که قهراره پیفه کۆکراوه‌کانیان له زمانی خه‌لک خواسترایتهوه، به لیشار که‌لک له نمو زاراره و پند و مه‌سلانه وره‌گیراوه که له و زمانه‌کانی کاک فتاح نهمیری (هاوارجه‌ره و میرزا) هه‌له‌تجراون.

وانه دهلین به‌شیک له زمانی زاره‌کی (نمو به‌شی پتی دهلین زمانی رهمه‌کی) که‌لکی به‌کجار زۆری بۆ به‌شیک له زمانی نویسن انمو به‌شی پتی دهلین زمانی نویسنی غه‌ره‌ستاندار که بۆ نمونه له نهمیدا که‌لکی لئ ورده‌گیری) همیه. به‌لام دهرتانه له‌بن‌هاتوره‌کانی زمانی زاره‌کی بۆ زمانی نویسن بارته‌قای هینده‌ی باسما کرد به‌رتسک نایتهوه. زمانی زاره‌کی بیجگه له دوو بهشی زمانی قسه‌کردنی و ژوانه و زمانی رهمه‌کی به‌شیکی زۆر هه‌راو و گرینگی دیکه‌شی همیه. نمو به‌ش وهک چۆن له زمانی زاره‌کی دا که‌لکی لئ ورده‌گیری. هر ناوا ده‌کری له زمانی ستانداریش‌دا به شیوه‌کی به‌رفراوان که‌لکی لئ وره‌گیری؛ نیشتا باسی چهند نمونه‌یه‌ک ده‌کین. له کوردی دا زۆرجار به‌ین گرفت «یای نیسه‌ت» به دوا‌ی ناوڤه دهموتی‌نهری. بۆ نمونه مه‌هاباد دیته مه‌هابادی. به‌لام هیندیک وشه همن خۆیان دوا‌یین تپیان «ی» به، وهک «سلیمانی» و «جملی». نیجا چۆن دهرتاین یای نیسه‌ت به نمو وشانوه زیاد بکه‌ین؟ چونکه دوو «ی» به دوا‌ی یه‌ک‌دا بیژ ناکرین. هه‌ستیک و ن ختوکه‌مان ده‌دا بلین له نینو سوچیکی پشت‌گوتی‌خراری زمانی زاره‌کی خه‌لک‌دا عیلاجیکی نمو گرفته کراوه. هر ناواشه ماموستا مسعود مه‌مه‌مد بۆ چاره‌رسی نمو گرفته پنا ده‌بان بهر زمانی زاره‌کی و دهل: «له گوتارنکه‌دا / نویسیروم ی‌ی نیسه‌ت نمو وشانوه که‌لکی کۆتاییان به ی‌ی دته، له دهرویه‌ری سۆران به هینانی ت‌ت بۆ نیوان ی‌ی کۆتایی وشه و ی‌ی نیسه‌ت، نمو دغه نیسه‌ت ده‌بارتین و دهلین کابرای جملیتی، ساقولیتی که نیسه‌ت بۆ جملی و ساقولتی. دوا‌ی نویسنی گوتاره‌که و بلاو بوونه‌ی له گۆفاری کۆری زانیاری کوردا به ساوی ساینک بیان پتر کاغه‌زم له خوتند‌کارنکی خه‌لکی سلیمانی که له موسکول دهموتند و مرگرت. نیی دا نویسیروم که خۆی له چهند گه‌نجیکی خوتند‌کاری کۆی پر‌سیبری نایا جملیتی، سلیمانیتی . . .

به‌کار دین له کوښین؟ گوتږوږیان همرگیز شتی وهامان نهمیستوره. بن‌گومان نهمان راستیان کردوره، چونکه به زهمعت ده‌گمنه لادینی‌یه‌یک که جارین دفتی کوردی رهمنی لمیر ماوه همتا لئی بیهن. سلیمانعتی . ۱۰

کموایه به‌شیک لهو رینسا زمانیه‌یه که له نینو زمانی زاوه‌کی دا همن. به‌لام هیشتا نمدؤزراونه‌توره و به شیوهی زانستی شیندل نه‌کراون. گرینگایعتی‌یه‌کی زوریان بؤ زمانی ستاندارد هه‌به. بؤ زمانیک وه‌کوو زمانی کوردی که نویسنی پرتزمان به شیوه‌کی هه‌مه‌لایمه و زانستی و تیزوت‌سه‌ل نه‌کراوه. نمو گرینگ‌یه هیندهی دیکه‌ش تئوخ دهمیستوره. جگه له‌م رینسا که‌شلمنه‌کراوانه. زوری‌یه نمو زاواوه و دهرپینه زاواوییه‌یهی (idioms and idiomatic expressions) له زمانی زاوه‌کی دا همن. همر به‌م شیوه‌میش ده‌کریئ له نینو زمانی ستانداردا که‌لکیان لی وهرگیرئ. که‌وانه نینتا دهلین زمانی زاوه‌کی له‌خؤگری سن زیزکؤمایه: ۱- زمانی پؤژانه ۲. زمانی رهم‌کی ۳. به‌شیک‌یه هاوره‌ش له‌گه‌ل زمانی ستاندارد که بیان تا نینتا له زمانی ستانداردا ده‌کار کراوه بیان نه‌گوریش ده‌کار نه‌کراوه بؤی هه‌به به شیوه‌کی سیستماتیک ده‌کار بکریئ. دیسان وه‌کوو نهمونه دهلیم وای دابینین خهریکین ده‌تیک له زمانی فارسی‌پا ورده‌گپزینهمه سر زمانی کوردی، توردی نمو چمند رستم‌یهی خواروه هاتوږین:

باددجان بېم/ بد آفت ندارد.

فلاتی خرده شیشه دارد.

در هفت آسمان یک ستاره ندارم.

برو سر وگوشی آب بده و زود برگرد.

نهم رستانه جزون وهرگیزینه سر زمانی کوردی؟ به‌شی سینه‌می زمانی زاوه‌کی لینه‌دا زؤر به هاسانی ده فریامان دئ. وهرگیزه‌دراوی هه‌مرو نمو رستانه‌مان له فهره‌نگه زاوه‌کی‌یه‌که‌ی کاک سه‌لاح پایانی‌یه‌دا دؤزبوتوره:

باددجان بېم/ بد آفت ندارد: نهمیستی گمنی وهر نایه. فلاتی خرده شیشه دارد: فلان‌کس نهم‌په‌نه‌که‌ی ورده. الیکدانهمی کاک سه‌لاح بؤ نهم دهرپینه ناوایه: «راته عمییی ده‌کاری دا هه‌به. نهم‌پون نه‌گهر ورد برو. له ترسی نهمی که‌پله‌ی ده‌گه‌ل لیک دراین. به ناهه‌سه‌ندی دهرانن». در هفت آسمان یک ستاره ندارم: له هعت ناشان ده‌نگه جویه‌یک شک نابهم. برو سر و گوش‌یه آب بده و زود برگرد: به‌جور دهران به تاتی کمره و ختیا بگه‌پژوه.

نه‌گهر له بیرتان ببن له به‌شیک‌یه نهم وتاره‌دا گرتمان گرتتیک بؤ نهمی فهره‌نگیک‌یه له چمشی نهم فهره‌نگی کاک سه‌لاح به «فهره‌نگی زاوه‌کی» ناودیز بکین نهم‌یه که له نینو نهم جوره فهره‌نگانه‌دا زاواوه و رینگه‌مندی نهم‌تؤ همن که بؤ به‌کاره‌تانیان له نینو زمانی نفیاس‌ریش‌دا هیچ له‌مه‌رنگ نی‌یه. نینتا دهرانین

<sup>۱</sup> م‌سه‌وود م‌مه‌مه‌د. کورته‌په‌کی بیرووا له سهر پهنه‌گره‌کانی له، له، یه، سره. زماره ۲۲. ل ۱۸

هر نور به‌شهی سینه‌می زمانی زاره‌کی‌یه که ده‌کری له زمانی نووسینیشدا که‌لکی لن وورگیری. به‌لام له بنه‌رختدا زمانی نورسین یا زمانی ستانداره نم به‌شهی له زمانی زاره‌کی خواستووختوه. کوبابه تیتتا ده‌واپن به خاترجه‌می یه‌وه بلین نم فره‌نگه‌ی کاک سه‌لاح سه‌ر به سورنه‌تیککی فره‌نگ‌نوروسی کرده‌ی به که ده‌کریخ به نهریتی فره‌نگ‌نوروسی زاره‌کی ناو‌دیزی بکمین و نه‌گمر له حدقیش لانه‌مین له یئو نم فره‌نگه‌ی له‌م سورنه‌تتدا نورساون فره‌نگی زاره‌کیی مورکیان شان و له‌لافته‌ده‌کی هیتتد به‌مره که فره‌نگه‌کاتی دیکه ده‌شارتتوه.

ده‌مانه‌وی به‌گوریزی نمور سن تاییه‌تمه‌ندی‌بانه‌ی له سه‌ره‌نای نم و تاره‌دا باسما ن کردن اگشتگر بیون جینگای مشتانه برون لیک‌دانه‌وه‌کان و زانستی برون میتودی نووسی فره‌نگ، هه‌لسه‌نگان‌دینکمان له‌سه‌ر فره‌نگی زاره‌کی مورکیان هه‌ن.

بۆ سه‌لانه‌لی گشتگر برون نم فره‌نگه‌ ته‌گمره‌کی ته‌وتومان نایته سه‌ر ریخ. نه‌و به‌رگی بۆ حه‌رفی «ن» ته‌رخان کراوه به‌ تعنیا ۵۰۰ لاپه‌ریه و به‌رگی دوایش که هه‌ر به‌ تعنیا بۆ حه‌رفی «ب» ته‌رخان کراوه ۵۹۰ لاپه‌ریه. ده‌کری پنا بیه‌ن بۆ نمورنه‌یه‌کی به‌ره‌ستتری دیکه:

ماک (مه‌دخالی) ناو. ماکی ژماره ۷۶۶، هه‌تا‌گور ژماره‌ی ۱۶۲۶ واته‌ رینگ ۶۶۰ ماکی پیوه‌ندی‌دار به وشه‌ی ناو له‌م فره‌نگه‌دا هاتون. نیش له ناو و ناوه‌ل‌ناو و چاره‌گه‌وه بگه‌ر هه‌تا دابونه‌رت و داوود‌درمان و پخت و مه‌سه‌ل و مه‌ته‌ل و کابه و گوزانی و فر و جینو و سوئند و دوعا، ته‌وه‌ی پیومدی به وشه‌ی ناوه‌وه هه‌ن. نم فره‌نگه‌ گرتویه. نم تاییه‌تمه‌ندی‌به سوکه هه‌لوئسته‌یه‌کمان یه‌ ده‌کا هه‌تا به‌ تیزوانی‌تیککی تر بۆ فره‌نگی زاره‌کی مورکیان برواتین. کاتیگ ده‌یین کهم بابته هه‌می که بۆ نمورنه‌ پیوه‌ندی به‌ دپاره‌ی ناو له‌ کۆمه‌لگای نهریتی کرده‌واری‌یه‌وه هه‌بووی و نم فره‌نگه‌ نه‌یگرتین. به‌ تمم نه‌نجاهه ده‌گه‌ن نم فره‌نگه‌ هه‌ر به‌ دنیا به‌ گاری لیک‌لینه‌وه‌ی زمانی نایه‌ج. بۆ نمورنه‌ خوئندکارنکی کۆمه‌ل‌ناییش که ده‌خوازی له‌سه‌ر کۆمه‌لگای کوردی و فره‌نگی نهریتی کوردی لیک‌لینه‌وه‌ بکا زه‌حه‌مه‌ه‌ بتروانی سه‌رچاوه‌کی گردوکۆتر و ریک‌پینکتر له‌م فره‌نگه‌ بدۆزتتوه. «فره‌نگی زاره‌کی مورکیان» له‌ راستی‌دا دایره‌هولمه‌هاری‌تیککی فره‌نگی نهریتی کرده‌ی‌یه. نه‌گمر له‌و جوده‌وازی‌یه‌ی دوکتۆر نه‌وه‌ه‌سانی حاجی مارف باسی ده‌کا ورد بینه‌وه نم مه‌به‌ته‌مان زۆر چاک‌تر بۆ روون ده‌یتتوه. دوکتۆر ده‌لین: «هه‌ر جه‌مه‌د فره‌نگه‌ جۆری زۆره، به‌لام له‌گه‌ل نه‌مرشدا ده‌واترێ دوو جۆری سه‌ره‌کی جیا بکرتتوه: ۱- فره‌نگی نیشکلۆزینی [نوه‌ی له‌ نیشان یه‌ی ده‌لین دایره‌هولمه‌هاری‌ف]. ۲. فره‌نگی فیلولۆزی. فره‌نگی نیشکلۆزینی سه‌بارت به‌ روودار و دپاره‌ و خه‌لک . . . هتد ده‌وی. هه‌رچی فره‌نگی فیلولۆزی‌یه له وشه‌ ده‌کۆلینه‌وه. واته‌ رشه‌ که دانه‌ی زمانه‌ گه‌رسه‌ی سه‌ره‌کی فره‌نگی فیلولۆزی‌یه»<sup>۱</sup>.

کروایه فرهنگ‌نگه‌های کاک سلاح له راستی‌دا فرهنگ‌نگی نینسکلایندی به و فرهنگ‌نگی فیلاولژی یه. نینجا دیتنه سر باسی جینگای متمانه بوونی لیکدانمه‌کان. سررویهز کره‌نی کارنگی لهم چه‌شته واته فروسیخی فرهنگ‌نگی زاره‌کی باوریهی‌کراو، همر به هتیا به گم‌انومه بۆ سرچاویه رسمن و دستلی‌نه‌دراوه‌کانی زمانی ناخافتنی خدنگی کرد مهبسر دهج. سرله‌بری نهم فرهنگ‌نگه لپاوپ له لیفاندی نهمون که پشان دهلین کاک سلاح لهم گم‌انومه بۆ سرچاویه چاکی بۆ ده بناوان کراوه‌مه. دیاره نووسر بهر له نهم پرؤزه گوریه‌ش نهم‌سورینگی له‌چه‌شتی «کانی مرادان» هه‌بروه. بۆ نیشان‌دانی رۆد بوونی شو هه‌روازه و پشوپر بوونی زه‌ری ناوزنگی که سوار بۆ سرکمونن لهم هه‌لم‌سوته هه‌زار به هه‌زاره دهج ده‌کاری بکا له‌وانمه همر هینه بهس بین که بلین لهم میدانه‌دا کوردی‌زانی له‌زه‌ری وه‌ک ماموستا هینیش وا هه‌بروه بگلی. کاک سلاح خۆی لهو پینش‌کی‌یهی بۆ به‌رگی به‌که‌می کتیه‌که‌ی نووسیه ناماژه به نهم شیره‌ی ماموستا ده‌کا:

**هینشا دورو له‌سورم له‌هنگوره کیرم ده‌کان له شه و گورو**

له نو فرهنگ‌نگه‌کی دوکتۆر نهم‌ه‌حمانی حاجی مارف بۆ تاریک و پوون‌ی کردوه، له به‌راسته‌ر وشه شه و گورد‌دا نووسراوه ژرانی شه‌وانه له مه‌دخه‌لی ژماره ۱۹۸۳‌ی به‌رگی به‌که‌م له لیکدانمه‌ی زاراوه‌ی «ده‌لینی به‌نی نهم‌سوری، قه‌ت ده شه و گوردی که‌س نایه‌ی» ناوا هاتوه:

«شه: شی. شانه، دانه دانه‌ی تان و رایه‌لی به‌نی حاجم یا پۆ‌په‌شمن یا به‌رمال یا بووزوو، به‌که‌تین دزه‌که‌کانی نهم شه‌یه‌دا رایه‌ل ده‌کرتن. گورد: دور جووت چوارچینه‌ی دارسنن که له پانایی به‌وه ریزه به‌نیگ وه‌کی دزه‌که شانه به‌یه که‌س مه‌ودا قایم کراوه و ده‌که‌وته پششی شی. [مانای نهم زاراویه ده‌یه شه‌وه:] به‌ کاری که‌س نایه‌ی، ده غهم و خۆش‌ی که‌سه‌دا نی. [شاهید له به‌یتی نه‌حه‌ده‌ی شه‌نگ:] بیست و پینچ که‌س هه‌مه‌و سه‌ر‌دارییل، هه‌مه‌و بیاری وینچوو، ئیدی همر زه‌مانه‌ی که‌سبک ده شه و گوردی دنیایه ده‌کشن...»<sup>۱</sup>

راسته فرهنگ‌نگۆکی تاریک‌پوون ماموستا هینن نه‌پینوسیه، به‌لام به‌ سه‌رتنی خۆی نووسراوه و ناگای لی هه‌بروه. له زۆر لیکدانمه‌ی فرهنگ‌نگی زاره‌کی سوکریان‌دا، نووسر هه‌له‌ی فرهنگ‌نگه‌کانی پینش خۆی راست کردوه‌مه؛ بۆ نمونه کاک جه‌غه‌ر حۆسین‌پوور (هیدی) له کتیبی دست‌به‌رخچه له به‌راسته‌ر زاراوه‌ی «ده‌لینی ناوی دانوانت به‌ خۆدا کردوه»<sup>۲</sup>‌دا نووسیه: [واته] زۆر بین‌تاسی، ناوی دانوانن بین‌تاس و بین‌خۆی‌یه؛ بۆیه وا ده‌لین. کاک سلاح له به‌راسته‌ی مه‌دخه‌لی ناوی دانوانن به‌ خۆدا کردن نهم هه‌له‌یه‌ی دست‌به‌رخچه‌ی ناوا راست کردوه‌مه: [واته] ته‌مه‌لی و کار نه‌کردن. [نمونه] «ده‌دست له‌ ره‌ش و سه‌ی ناوا و به‌ جارنگی

<sup>۱</sup> سلاح پاپاییانی. فرهنگ‌نگی زاره‌کی موکریان. به‌رگی به‌که‌م، ده‌رگای جاب و بلاو‌کردنه‌وه‌ی ره‌مه‌و، ۱۳۸۵، ۳۸۶.

<sup>۲</sup> سه‌راوه‌ی ژماره ۹، ل ۱۲۱.

ناوی دانووانی به خردا کردورو»<sup>۱</sup>. بهر لم زاراومیش نووسر زور بموردی له سمر ینگومندی ناوی دانو و دابی پیومندی دار بم دیاردهو له موکریان، دواوه.

له باری لایمی زانستی فرهنگگی بمراس پیوسته نامازه بم خالاندی خواروه بکهین:

یه کم، نووسری فرهنگگی زاره کی موکریان له بهرگی په کمدا بیجگه له مدخله سمره کی به گان مدخله فرهه یه گانی له شازه به هدا لیک جودا کردووموه نهم به شانه بریتین له: باوم، پمند، جینر، داب، داوودهران، دوعا، ریکومنده گان، ریکومنده گانی رستی و نامال پستی، زاراره، زمان خله تینه، سوتند، فر، کایه و گوزانی، لیکاندهوی حعون، ممتل و مهسل، له بهرگی دوومدا، دور بهشی دیکه راته نیوزرتکه و هه قایتیش بم به شانهو زیاد کران. نهم لیک جودا کردوومیه سیمایه کی زور ریکوینک و ته کووز و زانستی داوه به فرهنگگی زاره کی موکریان.

په کم چار نووسری دستمهرجه، ههم له پیشه کی کتبه کی و ههم له و تاریکدا به ناوی «سنوونک له تیوان پند و زاراوه» دا له گوزاری سرو له سمر پیوستی لیک جودا کردوومیه چوره گانی دهر پین له زمانی ناخافتدا باهپی نووسی. کاک جعفر حوسین پرور اهینی<sup>۱</sup> له باری جودا زانی تیران پندی پیشیان و زاراره و مهسل دھوسی: «له پندی پیشیان (Proverb) وک له نیوه کی را دیاره پندیکی تیر دایه، به لام زاراره (idiom) شتیریک قسه به تریکله و مانایه کی تیر دا شاردراوضه نهک پندیک. بز نوره «بازاری کساده»، «با نمر سوتندم لئ بکموئ»، «با نژوش بیته سر دی» [...] هه مرویان زاراوم، که چی [له سرودا] له زیر ناوی پندی پیشیاندا بلار کرانموه، به لام «دستت به کموگیر بین، چاوت له فقیر بین»، «پیاوی دستمستان، ج له گرمین، ج له کرستان» پندن نهک زاراره. مه لیش قسه کی نه سته که به داستاتیک یان رووداویکموه دبه شرتنموه. وک: دمدسی بز بلتی کرلی گریانی هه لمتن»<sup>۲</sup>. نه گهرچی لیک جودا کردوومیه نهم شیره دهر پینانه هیندیک جار به راستی دژواره و نه نانت کاک جعفر بوخوشی وا هه بووه بز نوره گوزانی دایکان بز کووه ساواکاتیانی به ناوی زاراره بلار کردووشووه هی کووه نان و هه کی کووه دو، بهر غمل بهر یو بره جز. دستمهرجه. ل ۲۲۸)، به لام به گشتی نهم شیره لیک جودا کردوومیه بوو به وئ نونتیکی یاش بز توژهرانی دواتر. پشتر باسی نهم مان کرد که هینانی هه زده چور دهر پین یا دابوونیتی پیومندی دار به باهپتیکموه، فرهنگگی زاره کی موکریان کردووه به دابوونته هه ریلکی که پوتنه. لم پروره فرهنگگی زاره کی موکریان تا ایستا ناقلمه.

دروم، نووسری فرهنگگی زاره کی موکریان بز پیزمندی ماک و ژرماکه گان له نژیترین میتودی زانستی که به «پیزمندی هیتومی» دهاسر، کملگی وورگرتوه. لم میتوددا ماکه سهره کی به کان له روی نه لفریوره به دوا یه یکدا ریز کران. به لام ماکه فرعی به گانی پیومندی دار به ماکه سهره کی به که به شیره

<sup>۱</sup> سهرجاوهی زماره ۱۴، ج ۲۶۵

<sup>۲</sup> سهرجاوهی زماره ۹، ج ۱۱

هینوسی و وه‌کرو نهنامانی خیزانیک له ژیر چتری مەدخەله سەرەکی بە‌گەدا کۆ برونەتەرە. سەرخی و فانی بە‌رچاری پەچار کردنی نەم مێژۆده ئەرجه که وا دە‌گا دەرپەنه پێژندی‌دارە‌کان، هەموو بە‌یە‌گەرە له ژیر چتری ماکیکی سەرەکی‌دا کۆ‌بە‌نەرە. ئە‌گەر وا نە‌بوا، دەرپەنه بە‌یە‌گەرە خزمە‌کان وه‌کرو ئۆی هە‌ژن له هە‌موو کتێبه‌گە‌دا ب‌لاو دە‌پۆنەرە و پێژندی ئۆرگانیکیان لێ‌گ دە‌پەرێ. له فەرهنگ‌خروسی فارسی‌دا. بۆ نە‌رونه له بە‌رهەمی بە‌نرخي فەرهنگ فارسی عە‌سیانە‌تی نووسراوی مامۆستا نە‌برلە‌سە‌نی نە‌جە‌فی. کە‌لک له نە‌م مێژۆده وەرگێراوه. دیاره کاک سە‌لاح سەرچای کە‌لک وەرگرتن له‌م مێژۆده زانستی به‌ له پاشکۆی فەرهنگ‌گە‌ی‌دا له بە‌شی چاوساغي ئە‌لفوئیی‌دا بۆ پێ‌نوشتی خۆ‌نەر کە‌لکی له شێری ئە‌لفوئیی‌ش وەرگرتوه که زۆر چاک بۆ دۆ‌زینە‌ری مە‌دخە‌له‌کان دە‌ستی خۆ‌نەر دە‌گێ‌ێ.

سێ‌م. نووسە‌ری فەرهنگی زاره‌کیی موگریان بە‌پێ‌چە‌وانە‌ی فەرهنگ‌گە‌کانی پێ‌شوو، دەرپەنه‌کانی به شێری چاوگ (مە‌سە‌ری) نووسین. له زانستی فەرهنگ‌خروسی مۆ‌زێ‌ردا زاراوه‌کان به شێری گە‌ردان‌کرار و بۆ بکەر یا جێ‌ناویکی تابه‌ت نانووسین و نە‌م کاره به کارنکی نازانستی حساب دە‌کری. بە‌لام بۆ نە‌ونه مە‌سە‌ل نابێ به شێری مە‌سە‌ری بنووسری. کاک سە‌لاح بۆ نووسینی دەرپەنه‌کان به شێری دروستی خۆیان، نامانجە‌گە‌ی به چاکی نە‌نگاوتوه و بە‌ی زیندە‌ژۆی دە‌ی ب‌لێ‌ن که چاک به سەر کاره‌گە‌ی‌دا زال بووه و به تاقی‌تە‌نی کارنکی کردوه که له ولانانی دیکه ڕێ‌ک‌خراونیک دە‌یکا. هیوادرم چاومان به دینتی بە‌رگه به‌ک له دواي یه‌که‌کانی فەرهنگی زاره‌کیی موگریان پوون پێ‌تەرە.

## ریزی نیشانه و پیتہ کورت کراوہ کان

٠	پاوہر
⊕	پہند
⊗	پنک ہاتھ کانئہ لہ چاوگ و مرگہرلو
∅	چتو
Ω	دب
⊗	دلور دمرمان
⊞	دوہا
☆	لہک درلوہ کان
∞	لہک درلوہ کانئہ رستہی و تامال رستہی
◆	زمان خہلہ تہنہ
†	سوچند
●	فہر
☞	کایہ و گورانی
ξ	لہک دانموہی خہون
ℒ	مہ تہل
✦	مہ سہل
✧	تھوونز تکہ
⊙	ہمقایمت
/	۱- لہ جہانی «ہا» ہاتوہہ . ۲- دچری شہر و ہمندن لہک ہہتلوچری .
—	سہرچاوہی ہاہت یا نھفل و لوکتہ ہہکی بہ دوادا دہی .
	نیشانہی جوہی ہوونموہی ہاہتہ کان لہک ترہ
∞	دژمانا
←	ہرواننہ ...
↓	ہرواننہ نیرتکی خواروو
↑	ہرواننہ نیرتکی سہروو
⊞	لہ ہہرگہ کانئہ ہہشووندا





پا

همرکام له نهنامانی ژبنووی له شی مرزف و هیندینگ له برونه و مران که بیز پوښتنه؛  
پاوستان یا هلتروشکان کلکی لږ و مرده گیرئ، پچ، لاق، فاج.

مه تهل (۱)

§ شش پا له عدرزی دور پا له پشتی ۲(۱)  
جاچکه ده جاری کیر له قه لشتی

- جوت بوونی کمر

§ شش پای دووسم ۳(۱)  
نه گه هه لینه دی ده دمت نس

- تهرانوو

§ یهک سمر و هزار پا ۴(۱)

- کسک

مه سهل (۱)

\* پای شکاره کلکی هه لنجه ستیره ۵(۱)  
← ۱۰۶ ت ۳۱۰۹ پ و ۳۱۱۰ ب.

## لیک دراوه کانی پرسته یی و نامال پرسته یی (۱)

### مه شمل نیه و پای شکاره

۶(۱)

کانتیک ده کار ده کړئ که کسبک، به هه لپه تی و سفته، حه ولی دا پزیشینی راستی به یک ددها، به چه شتیک که سه و بدلگه کانی نعریش هه نهر راستی به یی که بزوزی حاشای لی ده کا پشته راست ده کاتوره. **شمل نیه پای دلمنگی**. شمل نیه و پای سفته.

## لیک دراوه کانی تر (۱)

### ☆ پای چه

۷(۱)

کورش: «بابای مملار په لپی ناسکه نهمی بوو، بی مەرچووه کی به پزیرکریا ده یگوت پودام نی پای چه م دران.»

[سه پشته ممر ناموری، مملارمهت]

↓

### ☆ پایه

۸(۱)

کورش به زمانی مندالان: «باران گیان ووه پایه کانت ده بی کم.»

### ☆ پایتی

۹(۱)

بین پیلار. ← ۱۷۵۹.

### ☆ پاچال

۱۰(۱)

← ۱۷۱۷.

### ☆ پاچرا

۱۱(۱)

← ۱۷۵۵.

### ☆ پادار

۱۲(۱)

گیان له بیری خاومین.

## مه سهل (۱۲)

### \* پاداران بگرن/ بگرن، بی پای نی خوامان

۱۳(۱۲)

راپه راندنی نیش به پنی راستی و نهر له ویهت.

— سه کر له دئی به کی بوون، نهر دئی به ناغای تی، دا نهمو. ناغا خه بیری دانی کوتی: خرج

۱۴(۱۳)

و باجم بز بترن. نهر انیش کمروزشکیکیان گرتیوو. به هه سروان لئی خر بوونموره کوتیان: نهره

زور توندوتۆلە و نەلەغان دەگاتە ناغای! ھەموو باج و خەرجە كەمیان بۆ خەركردەو و لە كەروونشكیان قایم كەرد و بەرەللایان كەرد. ھېندى پىن نەچرۇ ناغا ھات. كوتى: نەمۇ خەرج و باجەى مە (نېنە) چى لى ھاتەو؟ كوتیان: خۆ ناغا لە مېژە بۇمان نارودوى! كوتى: بە كى دە؟! كوتیان: وپللا قورسان بە شىكىن گوى مەستدا! كوتى: واباشە نەوانە بە تاقى كەمەو. بزنام ھەروا قەقىرن يان نەمن بە شىت دەزانن؟ ھىناى قالۇنچە و مېژەم شەكى بۆ لىكدان كوتى بزنام چ دەكەن. سە كر لى ھالان. كوتیان: پاداران بگرن. پىن پان شى خۆسانن! نەمانھىشت قالۇنچە تەكان بەن. ناغا كوتى: بايم دەستەر اگرن، نەشە دەمىللا نارودووانە.

[سەھىھەسەن رەسول]

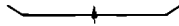

### ☆ پادارى

10111

مىردى باورەين.



### پاپا

بە دواى وشەى مەنتباردا دى.

### پىنگ ھاتەكانى لە چاوى وەرگىراو (۱۶)

#### ✳ پاپاومەنتبار بون

171161

شوكرخواز و شوكرانەبۇز بون: «پاپاومەنتبارىش نەمى خۇمەيتى لە گەل ناكەم.»



### پاتشا

«پەكمان لە خىمى دەپنەمە پەنجە و پانولان/ نەوى دىكانەن شىن كەپنەمە لكى دە كولوونق/

ھادارن بەرپنە بەر سولتانى نەستەمىبولان، پاتشاي بېست و چوار دەولەتان...»

[ھەممى شەفى: بەيتى كاكەمىر و كاكەمىر]

۳۸۴-



## پاتۆل

بەرگىكى دوو ھاجە كە لە ناوقەد ھەتا گوزىنگ دادەبۇشى؛ رانكى لە قوماش؛

**پاتۆل:** «ئەو ھاكىمى خۇشخىيە/ سەدەزار لادەكلەينە/ بېستەمە زاھان پاتۆلخىيە»

[ھوسەن مامەرەن: بەشى بىدەم]

«بۇ پۆلى مەرد و نامەردى/ ھەمەسەمان پاتۆل ئەردى/ چەند خوروسى خستە ھەردى»  
[ھەمەسەمان ئەل ئارمان: بەشى ھەلەپەشا]

«ئە پاتۆلى ئالمانى ئەردەم لەپەندەبا، ئە كالى ھەمامە بەندى ئارووشېپەن لەپەندەبا...»  
[ھەمەن، بەرگى پاران: ۲۴]

## مەتەن (۱۹)

§ سەرى يەكە و بنى دوو ۲۰(۱۹)

بە قورلى باب و باپىرت ھەلچەو

– پاتۆل

§ لاقى ھەيە و دەستى نيە ۲۱(۱۹)

↑ –

## باوەر (۱۹)

○ مەشكە نەگە زۆر بۆن و كەمى بېكەرتىن بە نەو خرابووە و چاروزار كارى لى كوردووە. بۆنە  
نەختىك لە پاتۆل يا دەمالى چاروبىسە كە لى دەكەنەو و دە بن شىرەكەدا دەيوتتىن.

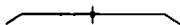

## پىكھاتەكانى لە چاوى ھەرگىراو (۱۹)

✗ پاتۆل/ دەرىچە لەبەر داكەتتەن ۲۳(۱۹)

پاتۆل/ دەرىچە لەبەردا كەتتەن بە مەبەستى نەتەك و بىن ھوسەتى بىن كوردەن.

## داب (۲۳)

○ نەگەر پەكەك ژنى ھەلگرتبا، ھەتا بە ھۆى قورساين پارە، پاتۆل كەى نەدراپا مەسەلتيان ۲۴(۲۳)

دەگەل نەدەكرد. ئەو كات ژنەيان بۇ نەتەلان دەدا و دەبانگوت: مەسەلتيان دەگەل نەكرد ھەتا

پاتۆلىيان لەبەر دانەكەند!

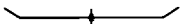

## لیک در اوه کان (۱۹)

☆ پیچہ پاتزل

۲۵(۱۹)

«جا خل دنگی شاگردی دندا دیکرت ہر د دستیک نوو دستیان پیچہ پاتزل بل پینہ لہ  
دوکانز، سرور دستی پیچہ پاتزل دمہر دکرین و لہ نوایہ دا میر روی توند کرد و دیکرت  
خہ پاتہ مہ زارت کر بل بل نوپایہ تہوش پک بل لیامہ تیج.»

[معمود گنوی: بہتی برابری]

«مڈنای دستیک پیچہ و پانتلی پہلم بل ہری، دستیک لہادی بل نوس دکرہ  
پاشکریہ کی ج بل لگرت، لہ پاشکریہ لہم کرد، و خلی سوار پورین مہ پاشکریہ تارہ  
دیلہ و گم و سہر لہ لٹامی زینن گپرا...»

[پشور]

☆ کمو پاتزل

۲۶(۱۹)

دستیک جلد ہرگ بیک خانو لہ پاتزل و کرا، کمو پاتزل، کمو پاتزل: «کسی  
ہلم ہج بہ دمرانی شمس لڑا دمرانی میری لہ رچہ لیانہ / تہ من کمو پاتزل یکی  
دہمق لہ سولتانی دہ پلمق»

[وستا برابری کونہ خانی: بہتی برابری و محمولی دطہیان]

«ٹالایی من لہ بہر خلی دکاتہرہ کمو پاتزل یکی پھم پاتزل / گزی دکری بہ سئی بہ  
چوری مہر بہ پیچہ بہ»

[عملی شمسی: بہتی اس و طہزال]



کراسه پاتولی نوسه سری



لناج چاشی



سناخانی



کراسه پاتول



کدرای حاجی سه میخی



چاکتیه پاتول



مرادعلی چشمباز



مرادعلی چشمبسته



مرادعلی چشمباز است

## لیکدراوه کان (۲۶)

- ☆ کهراواتزلی نیندیگومهش ۲۷(۲۶)
- «نما کهراواتزلیکی ده نیندیگومهشهم گریهوهنومه دمهبره/ لهسهر کهراواتزلیان دمهوینا  
لیباسکی ده روهشیم دهگروه بهره»  
[خله دهرزی: بهینی لهر و گولهزمر]
- ☆ کهراواتزلی دمههرتزیان ۲۸(۲۶)
- (دمههرتزیان: نوماشی نهستوری نه خوری و سرور.) «نماه لالا دمهبره خیزی دهگرده  
کهراواتزلیکی نهروی لهوی ده مهسله دمههرتزیانه/ به سهر شانی داندنا کهراویکی شهزی  
سینه لالهی ههر لهوی ده مهسله قالمانه»  
[ممهعل: بهینی لهشگری]  
«تاغام نهمن روهبه گرموه ده سهراچ خانق خانی/ دمهوینانه دهری پینسهت دمهت کهراواتزلی  
دمههرتزیانه»  
[رسوول شهروخ: بهینی لهشگری]
- ☆ کهراواتزلی فتاح پاشایی ۲۹(۲۶)
- «کهراواتزلیکی له تاح پاشایی دمهبره لیه/ جریلیک شهدهی لهوی ده گریهوسیتی دمهبره لیه»  
[مهن حهوا: بهینی لهشگری]



## پاج

جزریک قرلیگی یه کدم! لهرمه: «نماه تاوریکم بهرولتهوه ده دهرولن کاکه کانه بی! ههر  
به عام ده دهرولن خانق/ نه بهایی ده گولتهوه نه به بارانق/ نماه نه به تلهی پاجان، نه به  
خرهوی پهنه پان، نه به گلوه سه ریلان»  
[مهولا سهر خوروا: بهینی کلنهی و خوزنق]

«کیرم دهسکی پاجی/ نه ری نه کم ناچی»

[بهندی بالوره ۰۰۰۰۰ ۱۰۷۸ ب]

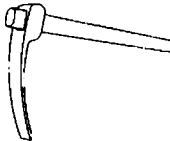



### بیتگاه‌هاتکانی له چاوگ‌وه‌رگیراو (۳۰)

✳ تری که‌سبک به پاچ نه‌شکان ۳۱(۳۰)

← ۵۳۲ د، ۱۶۲۵ د و ۳۶۶۵ ب.

✳ وهک پاچی همره‌نی / نه‌ره‌س هرون ۳۲(۳۰)

له‌سه‌ر مه‌به‌ستیک سرور و بین‌داگر بیرون: «... باهی بارنامه‌ن، شه‌سری لو‌به‌که‌ن، زولسی لو‌به‌که‌ن، هالی پتوره‌ده‌نن بولای خرابه؛ ده‌یکه‌ه پاچی همره‌نی، له لاله‌ت‌سری خه‌لکی به‌ره‌ده‌ن، پاهان هه‌ر خلیان لسی لو‌به‌که‌ن...»

[له‌سیری، هوارمه‌ره: ۵۸]

! ناراش ده‌گوتری: هرونه پاچی همره‌نی. بۆته پاچی همره‌نی.

### لینک‌دراوه‌کانی‌تر (۳۰)

☆ پاچ‌کاری ۳۳(۳۰)

نیس کردنی به پاچ! زوی کولین به پاچ.

☆ پاچ‌ورلکه ۳۴(۳۰)

له‌زیمی بیجروک.

☆ پاچه‌کوله ۳۵(۳۰)

↑



## پادشا

۱) نه‌روی که به‌رده‌وام و بین‌نیویز و پشتاو‌رشت به سه‌ر ولانیکدا حکورمه‌ت ده‌کا، پادشا، سورلتان، شا: «خزم له‌بۆ شه‌ماندوسوی به که‌سک و سه‌رو و به شایی و شه‌پنه/ له کۆل‌مۆکم باره‌وو گه‌ژ له‌سری نه‌که‌نه‌م باره‌وو هه‌نگینه/ مه‌مکۆکم بۆ کره‌وو به شه‌که‌سه‌تو و مه‌مکۆکی نه‌که‌نه‌م ته‌عاسی وایه‌ج پاشایه‌ ناژانی...»

[هه‌می سه‌له‌ نه‌وره: به‌یتی لاس و خه‌زالی]

۲) زال، خاوند‌سه‌لات: «مه‌رکه‌س پاهای ماله‌ خه‌په‌تی.»

۳) خردا: «پاهای له‌په‌نه‌ل هه‌یه‌ی به‌مه‌کان/ قاسری لومره‌ت په‌مهم و په‌هه‌مان»

[له‌مه‌دی لوتلی: به‌یتی زۆره و نه‌سه‌ری]

## مه تل (۳۶)

- § ۳۷۱۳۶) حمرايلکدی حمرا دهکا  
به دست و پيچ سه ما دهکا  
خزمه تي کوردي پادشا دهکا  
کورليزي له ژنان چاتر دهکا
- § ۳۸۱۳۶) خانومان کچي پاشايه  
سي دود کراسي لمبردرايه
- § ۳۹۱۳۶) مه لاحه سن دلي: روله گيانه!  
شتيک هميه بير زبانه  
به هرزي دهبي گوزرانه  
به دستي ني هه بدانه  
نوري دهبي به چراخانه  
پشکروژه دهبي لور مه کانه  
هر دلي گولي نيسانه  
شايان يني دهبي نمرانه  
رهزاي بينايي چاوانه  
به نمرام دهبي ن پادشايانه  
رني نمرام ددهن نمرانه
- مېش هه تگوين
- که ليم
- هرغ ده لن: مه لاحه سن هاتووي له وئوه  
مندا لچي هر ييم مه ميژوه  
نمو سهر و سه پلته ده کوني که رتوه  
نموه نازاني شه مامه به، دهبي به بر کتوه

### مه‌سه‌ل (۳۶)

\* دوو شیرى به‌قهرمت و دوو پاشا/ پادشای زژردار له‌سەر ته‌ختیگی ناچاروتنوه  
«نهره شیخ‌سه‌ل ده‌یگوت: بابه‌ا مومرم گه‌یوه به چاره‌ی پتی ناره ده پازنده‌ی/ نه‌سه‌دی دوو  
شیری به‌قهرمت له لاتیکی، نوو پادشای زژردار له‌سەر ته‌ختیگی/ نه‌لر کانی، نه‌من جزمه‌/ لر  
دانه‌سه، من ده‌پایه»

[حهمسی به‌پێزان: به‌پیتی شیخ‌ره‌س و شیخ‌سه‌ل]

← ۲۹۵۵/ ب.

\* دژشاو بۆ پدیتی پاشای قات نیه  
بین‌سنوور برونێ دسه‌لانی دسه‌لاتداران.

### لیک‌دراوه‌کانی پرسته‌یی و نامال‌پرسته‌یی (۳۶)

== ئه‌ری/ ههر کس ده‌نگه‌ جزیه‌کی پاشای خواردیج ۴۲ (۳۶)

تێکرای خه‌لک: «ساز برون بۆ سه‌سه‌ره‌ی، ئه‌وه‌ بانگ ده‌کا له وه‌شاهی ده سه‌ره‌ی/ سه‌ج  
که‌سه‌تیکی ده‌ فکر، جزیه‌کی پادشای خواردیج، ساز به‌ن له بۆ هه‌زی ده سه‌سه‌ره‌ی/ ئه‌وه‌ حه‌تیق  
ده‌کا نهره‌ هه‌تیق، ده‌سه‌لانی چه‌سه‌به‌ریان ده‌گه‌ل ئه‌وه‌ی گه‌یژێ»

[هه‌سه‌ن سه‌سه‌هه: به‌پیتی مێر و وه‌لا]

! ئه‌ری/ هه‌چی رووح‌ده‌به‌ره. ئه‌ری کولی ده‌ گه‌روه‌ی ده‌په‌.

== پاشا! به‌رگی نویت لێ مهباره‌ک به‌ی ۴۳ (۳۶)

۲۹۴۲ →: «جا ده‌لج به‌و جووه‌ه، وه‌کی نه‌من هه‌زیم گه‌یژ، تاوای ده‌لج هه‌ولاده‌که‌ی له‌به‌ر  
لاهره‌ و توکسه‌سه‌به‌کیان هه‌تتا ده‌به‌ر لالی ده‌ ژنه‌یان هاووه‌شت و خه‌به‌ریان‌دله‌به‌ پاشای: پاشا  
به‌رگی نویت مهباره‌ک به‌ن که خه‌زانی لێ هه‌ولاتیکی بۆ له‌هه‌ت توکسه‌سه‌یه‌!»

[ظه‌ هه‌زی: به‌پیتی مێر و وه‌لا]

«کوتیان پاشا! به‌رگی نویت لێ مهباره‌ک به‌ی! کاپه‌یه‌ک ده‌گه‌هه‌ ئه‌وه‌ هه‌تیان چاک ده‌کا.  
کولی: ده‌ بانگی کن.»

[به‌په‌نانه‌ی: له‌سه‌په‌شی زاره‌کی مه‌دالانی موکریان: ۱۱]

== نازانی ده‌ور/ هه‌میامی چ پاشایه‌کی ۴۴ (۳۶)

(۱) گه‌یله‌که‌ و نه‌تیرحاله‌ برون.

(۲) به‌ن‌بیر و غه‌م.

(۳) بۆ که‌سه‌یک ده‌گه‌رتی که له‌کاتی قسه‌ بۆکردندا هه‌زی رۆیسی له‌ وێنه‌ر  
تی‌نه‌گه‌یشتی.

## لیکندراوه کان (۳۶)

- ☆ ۱۵(۳۶) **پاشازاد / پادشازاد**
- «سوار دهبون و به پنده بوند چو پنده سواره کی پادشازاد و تجویان و نال (ته راه) / سه بر سه بر  
به ره و مکه کی مه مه زدم ده پاننا (راه)»
- [حاجی ساله نومرد: بهیتی مکر و وها]
- «تهی وهای تجویان و پادشازاد و به لکه کچاره / سلا و لغت کسی ده منی سه ره شینن نه ماهه /  
نه تنزانی نه پورکانه نیچی من به به نوازی / ده دیوانی پادشای و ده شاری سه غریبه مینن  
ده گراه»
- [پنهور]
- ← ۴۶ هتا ۴۸.
- ☆ ۱۶(۳۶) **پاشازاده / پادشازاده**
- ↑: مندالی شا یا له بمری شا: «په پکانی پزلی سه ره زه هری قایم کی له سه ره پیه / ثما  
بینینه که وینکی له ری ده (چ له پیه) / نه لگر خوی دیاری کن بزائن قایم به چ پاشازاد یکی  
دهی سه ری پیه»
- [وستن بر ایسی کز نه مانن: بهیتی لاس و خمزال]
- ☆ ۱۷(۳۶) **پاشازادانه / پادشازادانه**
- (۱) می پاشازاد.
- (۲) له چه شنی پاشازاد: «خزی حه مام له میس کرد. ده دسته چلیکی پادشازادانه کی ده بهر کرد و  
هینای له ره تانن خزی داپنا.»
- [حاجی ساله نومرد: بهیتی مکر و وها]
- ☆ ۱۸(۳۶) **پاشازاو / پادشازاو**
- ↑: «چاره شوانی بوو، همسوری بانگ کرین کوتی: ثمه پادشازاو کی خزی له په نا  
باگتووم و خزی کن حاشار دایم.»
- [پنهور]
- ☆ ۱۹(۳۶) **پاشا / پادشای بیج مه کان**
- خردا: «مه ره تیزی پادشای بیج مه کان / شو دنیا په ی دکناره پیوا تیری دا ده بن حه برن ....»
- [مهمه می لوتلی: بهیتی مهم]
- ← ۵۰ - ۵۵.
- ☆ ۲۰(۳۶) **پاشا / پادشای حه رز و حاسان**
- ↑: «سویند به پادشای حه رز و حاسانی / شای مه باس گرتی پی و مانی / پزلی بؤ نه ختی  
تیسپه مانی»
- [مهمه می خاله سورده: بهیتی مهم]

- ☆ پاشا / پادشای لوردیت ۵۱(۳۶)  
 «بانگ ره‌بر پادشای لورده‌تن / خانپان شه‌مید گره به کوتکی خچوه‌تن / هارار و پلید  
 ندمه!»  
 [سعدحوسین رسولی: بهمنی نمم]  
 .۱۹←
- ☆ پاشا / پادشای لاصه‌گان ۵۲(۳۶)  
 «خودپه‌کی گوره و گرانه / پادشاپه‌کی لامه‌گانه»  
 [حوسین شطه: بهمنی مگر و وها]  
 .۱۹←
- ☆ پاشا / پادشای لژورود ۵۳(۳۶)  
 «بانگ ره‌بر پادشای له‌ژورود / خان ناردهی نورده به نورده / بلجاس هاتن به جه‌سورود /  
 پانگه‌هسی چه‌کسه‌سورود»  
 [مان، ذلطفی موزطهریبه: ۷۱۸]  
 .۱۹←
- ☆ پاشا / پادشای لده‌سر ۵۴(۳۶)  
 «دهو دمه‌یدا له‌پنزی تاریم ویکه‌رتبان / گه‌بیامه سه‌ر تاتی ده کانیان / به حوکسی پادشای  
 لده‌سر / له‌یق پشاهام به دلزک و نه‌مانیکی له‌ری ده هله‌په‌بریان»  
 [حوسین شطه: بهمنی لاس و خنزلا]  
 .۱۹←
- ☆ پاشای همریل و ناخر / ناخرت ۵۵(۳۶)  
 «پا پادشای همره‌لین و ناخره‌تن / خالنه‌پاشام نه‌خه‌لتن»  
 [حوسین پلستکی: بهمنی لارمحمان پاشا]  
 .۱۹←

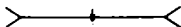

- ☆ پاشایانه / پادشایانه ۵۶(۳۶)  
 (۱) می پادشا.  
 (۲) شیاری پادشا.  
 (۳) به‌شیزوی پادشایان: «سبچه‌پلخ خاتون‌په‌روشان ته‌دلره‌کی پادشایانه‌ی بق مه‌مه‌لی  
 گرت.»  
 [مان، ذلطفی موزطهریبه: ۵۸۰]

## ☆ پاشاییتی / پادشاییتی

۵۷(۳۶)

کاری پادشا. حکومت: «کوتی: بلا برلایینه، جاری رلکیشن، نه من نهدی پادشاییتن  
ناگم.»

[مان، قوچه، موزمفریبه: ۲۳۶]

## مهسهل (۵۷)

له برگه‌کانی پیشرودا:

ع دایک و بایی خوی لهدیا داوای پاشاییتی ده‌کرد-۱۳۶۱ ب.

## لیک‌دراوه‌کانی رسته‌یی و نامال‌رسته‌یی (۵۷)

مه لده‌سافی و پاشاییتی

۵۸(۵۷)

ساغی و سلامتی، پاشاییتی‌یه.

## ☆ پاشایی

۵۹(۳۶)

↑

## پتک‌هاته‌کانی له چاوگ وه‌رگیراو (۵۹)

✚ سر وه پاشایی راگیشتن

۶۰(۵۹)

بوون به پادشا به بلدی پادشایی‌گیشتن.

## لیک‌دراوه‌کانی رسته‌یی و نامال‌رسته‌یی (۶۰)

مه نانه‌جیب سهری وه پاشاییتی رایگا هدر نانه‌جیبه

۶۱(۶۰)

هازنای: سول‌کمر سهری به پاشاییتی بگا همر سول‌کمره.

## پار

سالی پیش، سالی رابردوو. پاره‌که.

## جنتیو (۶۲)

♠ له دینی پارو(پاره‌که‌تان) بهم

۶۳(۶۲)

جنتیوی عم‌سکری رۆم بووه، چون‌که سالی پیش نومان عروس ده ولاتی دا بووه.

مهسهل (۶۲)

- \* چۆله‌کی پار، ئی نوسال فیتره جیکه‌جیکه ده‌کا!  
 نینسانی که‌پته‌سه‌ن و که‌پته‌زمورن ساتراسن فیئل له گهره‌خیری خۆی بکا. | هاونای:  
 په‌کساله دورساله‌ی هه‌له‌مه‌له‌تتیئ!  
 \* مردوی پارهاوتیئ، نوسال بۆی ده‌کم/ ده‌کن گهرمه‌شینی. ۶۵(۶۲)

لینک‌دراوه‌کانی رسته‌یی و نامال‌رسته‌یی (۶۲)

- = نوسال چۆنی ده‌گدل پار؟ ۶۶(۶۲)  
 زۆرتر له کانی چاک‌خۆشی‌دا ده‌گوترئ.  
 = پار ناقل‌تر بوی لوسال ۶۷(۶۲)  
 شیتی و بین‌ناقلی به‌وپه‌ری خۆ که‌یانن.

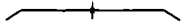

= سال به سال خۆزگم به پار ۶۸(۶۲)

هه‌موو سال بۆ سالی رابردوو په‌شیمان بوونه‌وه و خۆزگه بۆ خواردنی.  
 = هه‌زه‌تی هه‌لی که‌پشته جوتیزنکی، مانه‌وونه‌بوونی لئ کرد و کوتی: کاکي جوتیز نوسال چاتری یان پار؟ کوتی: نوسال. هه‌زه‌ت پۆیی. به‌کینک گوتی لئ بوو. کوتی: به‌ده‌بخت چت کوت؟ جوتیز کوتی: بۆ؟ کوتی: هه‌زه‌تی هه‌لی له‌وسه‌ری بیته‌وه سه‌رت له‌قه‌لای له‌شت ده‌کاته‌وه! کوتی: جا نه‌خه‌ بۆ؟ کوتی: هه‌تا رۆژنیک له‌پنجه‌سه‌ری وه‌دوو‌که‌وین خه‌راتر ده‌بین. نینتاش بگه‌ریته‌وه هه‌که‌سه‌ن (هه‌تسه‌ن) شیرنکت له‌ملي ددا. غایه‌نیکي نه‌تۆ ده‌شوانی بلیئ: قوربان پار نیمانم نه‌هینابوو. شوکۆر نوسال موسولمانم. هه‌زه‌ت له‌وسه‌ری گه‌راوه. کوتی: جوتیز چۆنه نوسال له پار چاتری؟ کوتی: قوربان پار نیمانم نه‌هینابوو!

[سه‌مه‌ خووشن و سه‌ولئ]

= هه‌ر نوسال خۆزگم به پار ۷۰(۶۸)

» هه‌ی تازله‌ر هه‌مم نازله‌ر/ که‌نباریکه‌ی گۆڤه‌به‌گوار/ نه‌وه‌ه له‌ نه‌وتت که‌پۆم/ له‌جیانی چاریک سه‌د جار/ مه‌سه‌له‌ی پۆشه‌نیانه/ هه‌ر نوسال خۆزگم به‌ پار»

[ئاله‌مینی]

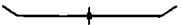

## لینک در اوه کانی تر (۶۲)

☆ پارویزار

۷۱ (۷۲)

یا بار یا پیراز: « پارویزار دکتور ره بهر و تارنکی لسه فرهننگی زاره کیی مکرمان  
نوسی.»



## پاراستن

(۱) ناگا لِن برون، چاودیزی کردن، پاراستن: «پانشاپه کی بوسه کانی/ هر نق کارسازی  
کازانی/ هر نق به سویدان دمنانی/ به توکان هیناوه شیمانی/ بمانپارلنی له مکره شه پتانی»  
[نمصصی لوتلی: بهمنی شیخ فرخ و خاتون زخمسخت]  
(۲) براردن، لِن خزش برون: «شومال له حاست من تقد توووه به، به و سه ره شه بهت چارچار  
هک منالان واپه، کس ناپارلنی، جاری ولفه هر مدلی مه پی پتسه مه به به.»  
[نصیری، هاور بهر: ۱۴۲]

## دوعا (۷۲)

☒ خودا/ خموس/ ... بت پارلنی

۷۳ (۷۲)

«لای لایت بومکم به دل و به گیان/ خوا بت پارلنی له به لای ناگهان»  
[ماجر کولتیمی]  
«ولچاک و سه لاهه/ تارنک بییه تامینن/ هاور حزنه نشی خموس شه گوله ی پارلنی/ قهوله  
بیاروم بل بئنه/ گولم و له له دونه»  
[پهانیانی، کانی مرافان: ۱۴۳]

## کایه (۷۲)

☑ شلم؛ کورتم؛ ناپارلنم

۷۴ (۷۲)

دمسته یک جاری خویان دبهستن و هرکسیان وجه دمت بین به گورزان لینی ددهن. نهم  
کایه گودنی به نیشتران بئنی بین ده گورنن.

## لینک در اوه کانی رسته یی و نامال رسته یی (۷۴)

☑ شلم؛ کورتم؛ ناپارلنم

۷۵ (۷۴)

نبراردن و نه پاراستنی هیچ کس و شونتیک: «گه به گودمه فیه گیانان که له دمه یی  
باره گای خموس بر، شلم، کولم، ناپارلنم، و به توب و تانگان ما.»  
[هاور، چلش مود: ۳۶۱]



## پنک‌هاته‌کائی له چاوگ وه‌رگیراو (۷۲)

✽ خۆ پاراستن ۷۶(۷۲)

ناگا له‌خۆ برون دودره‌ریز برون: « پیره‌داغ به‌ شوینی شو سه‌رکه‌وتنه‌نا تیدی با په‌که‌لله‌ی که‌وتیو، که‌متر خۆی نه‌پاراست. »

[به‌لبسی، شه‌م‌ه‌نامه: ۵۲۰]

« حه‌زه‌تی خایه‌د نه‌گه‌ چاوی لێ‌کره‌ نه‌تی تیره‌که‌ سه‌ری مارێکی ئه‌نگه‌وتیوه، گورج ماله‌ده‌ری و کوئی: چما شه‌ج‌ل ئاواپه، له‌ وه‌خته‌وه‌ تیدی خۆی له‌ شه‌په‌ق نه‌پاراست. »  
[سه‌مه‌ه‌وسێن په‌سولێ]

✽ خۆ له‌ که‌میک/ شتیگ پاراستن ۷۷(۷۲)

شه‌ر و کیشه‌ ده‌گه‌ل نه‌و نه‌کردن، خۆ براردن له‌ تینگ‌ه‌له‌چوون و ده‌ده‌سه‌ ده‌گه‌ل کردنی:  
« شه‌سوی موهاڤێن کۆنه‌چو، شه‌چی برایم بوو خۆی له‌ حه‌سه‌ن‌خانی نه‌پاراست، ده‌پکوت نه‌گه‌ر حه‌سه‌ن‌خان په‌سکۆڤێ ئه‌من ئایکۆم. له‌ دواپه‌ خاتوون گه‌یانم لێ‌ده‌کا. ده‌لێن برای کوشتم. »  
[ه‌وسێن شه‌مه: به‌ته‌ی مه‌مه‌ل و برایی مه‌شه‌یان]



## پاراستان

گون‌دینگ سه‌ر به‌ شاری سه‌رده‌شت.

## پنک‌دراوه‌کائی رسته‌یی و نامال‌رسته‌یی (۷۸)

✽ کردپانه‌ چۆله‌که‌ی پاراستان ۷۹(۷۸)

[چۆله‌که‌یه‌ک له‌ ناسانی پاراستان نه‌نگه‌واره. خه‌لک چاویان تێ‌بره‌وه‌ و گوتویه‌نه: نه‌ها! هه‌لیزه‌ هاله‌ری ده‌که‌وی.] « ترساندن و تۆقاندنی نه‌خۆش یا برین‌دار و ... به‌ فه‌گه‌لێکی وه‌ک: نیتێر چانایی، ره‌نگت بۆوا زه‌رده‌ و ... | یا: وه‌ک چۆله‌که‌ی پاراستانپان لێ‌کره‌.



## پاراو

۱) ناو داشتی دێز(او زه‌رعات و بیستان و تووتن): «ساوا مه‌چۆ پاراوێ/ ره‌ش ده‌بی له‌به‌ر تاره‌»

[په‌په‌نه‌شی، کاشی مه‌ه‌لان: ۹۷]

۲) حالی گیاه‌گۆژ، ده‌غله‌دان، بیستان و سه‌رومالی تیزناو.

- ۱۳) تیزرته‌سلا: پتهر: «هه‌چهنه نه‌زی خانی چه‌پی ده‌به و نه‌زی نی‌زاسرما نیه، کچکلی و قایه‌پی هه‌ره‌وگکیان تا ده‌ست له‌سه‌ره‌بینه‌پی سوار و ره‌وان و پاراوه.»  
[مچن، چه‌مکن‌گول: ۲۱]
- ۱۴) به‌شی دواوه‌ی وشه‌ی لیک‌دراوی پرخت‌پاراو: ← ۸۳.

### لیک‌هاته‌کانی له‌چاوگ وه‌رگیراو (۸۰)

- ✳️ پاراو بوون ۸۱(۸۰-)  
۱) تیزاو بوون.  
۲) توررت و گش بوون: «سالانی زوو گه‌ره‌وگه‌بوون، خه‌په‌ر بوون، نه‌ره‌وگه‌ل و تووت و پاراو، تووت و خارا...»  
[نسیوی، هاوارمه‌ره: ۵۶]
- ✳️ پاراو کردن ۸۲(۸۰-)  
۱) تیزناو کردنی سه‌ره‌وگه‌ل: «... نه‌یای کرده ماستی مه‌په و گورگ و مه‌پی له‌دراوه‌کدا پاراو نه‌کردن...»  
[بدله‌سی، شه‌مفنامه: ۶۱۸]
- ۲) (۱) ۸۰ →

### لیک‌دراوه‌کان (۸۰)

- ☆ پرخت‌پاراو ۸۳(۸۰-)  
رینک‌رینک، خارمه‌زم: «هه‌تا مره‌ مالیکی پاک‌خاوه‌ن و پرخت‌پاراوی مه‌په‌و کابان و مالدر.»  
[نسیوی، هاوارمه‌ره: ۶۱]
- ☆ ده‌سته‌پاراو ۸۴(۸۰-)  
به‌که‌ی یتوانی ناو که پاراوی توشن و زهرعانی پین‌ده‌کری.
- ☆ دم/دم‌پاراو ۸۵ (۸۰-)  
تابه‌تیی که‌سین که‌سه‌ی ره‌وان و روون و دور له‌گری‌وگه‌ل پین: «هه‌په‌زه‌ده‌ی خاویک، که‌به‌ه‌زیز نه‌لمانی ده‌ناسرا و په‌لویکی تگد زانا و ده‌پاراو بو...»  
[بدله‌سی، شه‌مفنامه: ۵۷]
- ↓
- ☆ زمان‌پاراو ۸۶(۸۰-)  
«روسو زمانیکی ته‌ی و پاراو و لوسه‌ی مه‌په‌و.»  
[خوسن‌شسته: به‌شی مه‌ممه‌ل و بره‌پی ده‌مفشان]



## پاریارنجی

مندانل له دوری یک کژدمنهوه و لاتیان راده کیشن و پنجه ی پریان پیکهوه دضین و په کیان نمو بهندانای خواروه دلمیتموه. هر کاپان ناخری بهنده که واتا هملی لوشی بیان نموی گزی رجه رگوی. له لایان و ژمیری بهنده کانهوه زلله په کی وه لاقی ده گوی و دهیچن و دمن لاقان خر ده کانهوه، حللوریللور.

حللوریللور ده کاسه

زهره و سرور و شه ساسه

تاپه مایه

دور زورنایه

زورنایا چه کی

پرو بهله کی

میخ هملکوتی

میخ هملبزی

دستی چه پم

نموی گزی

پاریارنجی

سله مان قنجی

نابره وره

دوره زوره

میخ کرتا

میخ هملبزی

تیکدی چه پم / چه پی دستم

لمو بهر بزی

بمنی خا، بمنی سرور

کاسه ی میژ پر وروشه

هملپگره، هملپوروه

پاریارنجی  
 سلمان قنجی  
 حوراللیود بللیود نه کامه  
 زورد و سرور و شه مامه  
 خالخالوکه  
 بالبالوکه  
 دمچه پهری  
 یین لابه ری

[په پانیهانی، شه مویبانی زارمکی منغلانی موکریان: ۲۹-۵۰]



## پارچه



لهت، کوت.

### لیتک دراوه کانی تر (۸۸)

☆ پارچه پارچه

۸۹ (۸۸)

لهت لهت، کوت کوت.

### پیتک هاته کانی له چاوغ وهر گیراو (۸۹)

✱ پارچه پارچه بوون

۹۰ (۸۹)

لهت لهت بوون، کوت کوت بوون.



✱ پارچه پارچه کردن

۹۱ (۸۹)

لهت لهت کردن، کوت کوت کردن.

✱ پارچه پارچه ی (چهلو/ شیر) نه شتهر... کردن

۹۲ (۹۱)

لهت لهت کردن به مزی به کینگ لهم که رسانه: «به پیتکی پلوسی، کوتی: شهوت یین شهمن  
 بهانگه من پارچه پارچه ی شه پانیهانی نه کم. دهلن عهز گرتی، مهتا پشتینده پویه خوارن،  
 کوتی: ئی عهزا بهرم نه شهوت یین خلیان تیناگه یتم، دهلن عهز بهریدا.»  
 [! به پیتی شه خلیان و خاتون شهسری]



نوره بشه له خواردهمنی که به جارتک دیهوارته زار: «ناچمه ماله کهه تائینی، به سه دهقه سوری همه دن پاروو پارویی نانه/ دلت هاپله ناکا، مکلن ممله حمتی ژاننه/ هر دهجم له ماله کابه کری همه مهولنه»

[سهمه جوسن رسولی: بهشی موم و زین]

### باوهی (۹۳)

- 0 نهگه پاروو له دست بهریزوه نوره له خرم و کهسان یه کیک بریستی. ۹۱(۹۳)
- 0 نهگه مندالیک درنگ زمان بگری دمی پارویی له زاری یه کیک بز بغریستی. 2۹۱(۹۳)
- 0 پاش تیزخوردن. خواردنی چل پاروو سوننه ته: «به زیاد بی ما مه شهید، باوهی که تهرتیم، چیدی تاها، نوای تهر خواردن چل پاروو سوننه ته، ته لاقم کهوی به تهروش بی نهرخوارت دهدهم.» ۹۵(۹۳)
- [نهمیری، هلواری مهیره: ۷]
- 0 خواردنی پاروویک نانی نیشکی فهزده. ۹۶(۹۳)

### مه ته ل (۹۳)

- § به دووان تیی داوین، به سی و دووان دیکرژون ۹۷(۹۳)
- پاروو

### مه سه ل (۹۳)

- \* پاروو له زار بهریزوه، بز کۆشی باشه ۹۸(۹۳)
- بهم شیوانهش دهگرتی: پاروو له زاری بهریستوه کۆش بیگرتوه باشه. پاروو بکهوتته کۆش چاره. پاروو له زاری پیاری بکهوتته کۆشی، به فیرو نه چوه. ئاوئیک پروا بز چۆمی، خزم بیخواتوه نهک ینگانه. خیر به خزمی نهک به ینگانه.
- \* پاروو له قهدهر زاری ۹۹(۹۳)
- هاوتای: کس له قهدهر خۆی نابزیستوه و ۳۰۲۹ ب.
- \* پاروو ههتا نه بیجوری قوت نادری ۱۰۰(۹۳)
- بهم شیوانهش دهگرتی: پارویی چهویش چهوتنی دهوی. پاروو ههتا نه چهوئی، قوت نادری.

\* ۱۰۱(۹۳) **پارووی گموره پیتی دهخکتی**  
 له قهدر ترانا و داهاتی خۆ خمرج کردن، خۆ له بهرزەفری براردن: «له گەل تۆمه براله له پتەشینان هەتا دەگاتە ئەوێڵکە، واپان کوتوو: پەپاو له ئەندازە ی زاری خۆی بەبەر پاروو بگرن، کابرا شو پاروو ی پین لۆوتنە چوو/ هەرتک چاری پین سەپە بوو، شو پاروو کابرای خنکاندوو»  
 [ئەممەس، لوتلی: بەیتی زەینەل و گۆزەل]

\* ۱۰۲(۹۳) **کەس بە دوو پارووان ئەخنکارو**  
 دەکری پیاو دوو زنی هەین.

\* ۱۰۳(۹۳) **کۆزێ بیینه و پارووی له ماستی بدە**  
 ← ۱۰۱.

\* ۱۰۴(۹۳) **هەرکەس پارووی شیرلی بۆ خۆی دەوی**  
 هەرکەس بۆ قازانجی خۆی حەول دەدا. || ناراژ دەگوتری: هەرکەس پارووی بۆ دەمی خۆی دەبا. || هارنای: هەرکەس حەولی / شەری خۆیەتی.

### پێگهاته کانی له چاوگ وهه رگهراو (۹۳)

\* ۱۰۵(۹۳) **پاروو بژاردن**  
 چار له دوری پارووی کەسێک بوون، بژاردنی پارووی کەسێک بۆ ناگاداری له زۆر و کەم خواردنی.

### لێک دراوه کانی تر (۱۰۵)

\* ۱۰۶(۱۰۵) **پارووژێر**

له چەر و قەریس. ← ۱۱۲۰ / ب.

\* ۱۰۷(۹۳) **پاروو پاروو کردن**

بە جەشتی پاروو دەرەشتان: «کۆرە چوو دەستی دەبەر نانی وەرێقان، نەروویەکی نان هێنا، هێنای مەسوی پاروو پاروو کرد و دەزاری باهی پێکەرد.»  
 [پەسورۆل هەر مۆج: بەیتی مەزە و گۆلەندەم]

- ۱۰۸ (۹۳) ✱ **پاروو داگرتن**  
 ↑: «مام سهری هه لیتنا کورتی: پاروو داگرتن بییه نه کن دهستان، پاروویان داگرت بره پانه کن دهستان.»  
 [فتوحی و ویمسی، شموچرا: ۷۱]
- ۱۰۹ (۹۳) ✱ **پاروو رهینی قاپ/ یا ( ... ) خستن**  
 خلاس کردنی خوارده مهنی و لیدانی دواییین پاروو: «کوپه که چه له وهک کوردی چاری هاتووون له لولا چامی ناخیری، هه تیر پارووی په پهنی قاپه ی خست و کورتی: ئه ی بابی گیان (نم ده چاری وهستا.»  
 [ارسووی ناسی: نه لالا]
- ۱۱۰ (۹۳) ✱ **پاروو کردن**  
 پاروو سازکردن: «پارووی کی چکله م به په نوبی یز بکه.»
- ۱۱۱ (۹۳) ✱ **پاروو له زاری خۆ دهریشان و ده زاری که سیک دیکه نان**  
 وهرمین کهوتنی کار و گوزرانی هه لو مخرج به دلی نمو: «دوستی وام هه ن ته گهر هه ز بکه م، پارووی له زاری خه یان دهریشان و ده زاری منی ده لیتن.»  
 [مهن، ناربک و پوون: ۴۱]
- ۱۱۲ (۹۳) ✱ **پارووی که سیک ده پرژندا بوون**  
 بهرمین بوونی کار یا به دل بوونی بارووخ.
- ۱۱۳ (۹۳) ✱ **پارووی که سیک ده پرژن کموون**  
 وهرمین کهوتنی کار و گوزرانی هه لو مخرج به دلی نمو: «له پاشخانه به ره مای ناها بق من دانه ندر، نه منی کهوتوو به ره ملی، پاروو نه ره ملی کهوتوو.»  
 [فتوحی و ویمسی، شموچرا: ۷۱]
- ۱۱۴ (۹۳) ✱ **پارووی هه صوو کهس نه بوونی کار، کهس یا شتیگ**  
 له سهرت بوونی کار له ناشی توانایی، و شیاری نه بوونی کهس یا شتیگ.
- ۱۱۵ (۹۳) ✱ **چیح گهرم بوون و پاروو نهرم بوون**  
 داییین و له کیشه و مهترسی به دورر بوون: «کابرا بلخلی چیگای نهرم و پارووی گهرم، له حاسته خلی دانه شتق و له موهه وه ئیبه فیره خه بات ده کا.»
- ۱۱۶ (۹۳) ✱ **شهره پاروو ده گهل که سیک نه بوون/ نه کردن**  
 نیکه لایی و ناسیایی زور ده گهل که سیک نه بوون: «پاشه نه تق چون به قات بهر هه تیره خیری به ی کره؟ کره، جا نه خه نه من چوو زانم نارابه، خۆ شهره پاروو ده گهل نه کره.»

### لیک در اووه کانی تر (۹۳)

- ☆ پارو گلین ۱۱۷(۹۳)  
 زورخور.
- ☆ پاروی شهرم ۱۱۸(۹۳)  
 نمو بره چیش و خواردهی که به هزی که می. کهس دهستی بز نابا و ههروا لهسه  
 سفره دهینتیمه.
- ☆ زنده پارو ۱۱۸(۹۳)  
 نمو کولیزه، کونچه، بؤدار یا شورباوی که لهبری نمرک و کورومری دهبری به پاله.



### پارو

نمو نفاق و لهبره‌ی که به هزی باروشکوه دهچن ده لاگویی مالات به گشتی و مبر و  
 کاور به تاییستی.

### پیک هاته کانی له چاوگ وه رگیراو (b118)

- ✳ پارو هاتن c118(b118)  
 توشی گرفتیی پارو برون.

### داوو ده زمان (c118)

- ✳ به دار لاگویی کون ده کمن. d118(c118)



### پاره

← ۹۶۵.



### پاریز

- ۱) خویاردن له کردنی کارنگ. بان دورری کردن له که سینگ یا شینگ.  
 ۲) ← ۷۶.



- ۱۳) څېړنيزې ټاکنې له خواړدني هينديک له خواړدمهني بهکان له کاني نه خوشي يا بڼې کم کردنهوي نورسايي له ش.  
 ۱۴) بڼه. که مين.  
 ۱۵) هيزش و پهلاماري لمانکار.

**پټک هاته کاني له چاوگ وهرگير او (۱۲۰)**

**✳ پارټيز ټنگاون**

۱۲۱(۱۲۰)

(۱۲۰) → «نوره دمدې لورنهوي سوران دهاته خورځ/ له نوي شينگن په لگورتن گړي په ستون/ مانتن ه لورل... له بهر چرکي ده مانجان، گره ي ه لورل، بڼي ده راني، ناسکي ده تاجي و تولا/ ده ويان د لوه له چورته په فان، ريکاي نيه ه لځ/ به لان ټمن خولم ه د لوروم، پارټيز کم ه ننگارت، له شاميزي منچش گيرنه ده ويو، خورنه ي ده گره، خړي ده کپشاره بن خه نه لځ»

[موسقن شمشه: پايزه]

**✳ پارټيز برون**

۱۲۲(۱۲۰)

په لامار دان. هيزش برون له ناکار: «به نه زنه و به سهت و اوه يلا/ پياو نازان چلن پارټيزک بيا»

[مناظره قازي، سه ميوه و سوسون: ۱۱]

← ۲۴

**✳ پارټيز برون**

۱۲۳(۱۲۰)

(۱۲۰) → «- وره دشکيک شيرني بخل. - ناخولم. - بول ناخوي پارټيزه؟/ خول پارټيز نه.» «- وره دشکيک شيرني بخل. - ناخولم. - بول ناخوي پارټيزه؟»

**✳ پارټيز بول برون**

۱۲۴(۱۲۰)

«ټمن ده ووهه گولگولي ده کابه کړي/ بولټي کم سي ه لده فراندينه/ به ه لکيان سوله نه، سه وکسکي، سين، مرابونه/ هر ده مانتن له بازي ده نيشتنه/ ټگر له ووم پارټيز بول ده برينه/ له وځ ه لده ستان ده مانتن له لورنه سب و ميړگه شينان ده نيشتن له ميړگي نه شينشتنه»  
 [ظه بهزي: نازيزه]  
 «په لوروم به ووهه و هه ميشه بولي ده لور، نيسان به ندي پارټيز بول خانووننه سته به ده با که له فراغ شاري ه لې لوه...»

[مناظره قازي، شيخ فخر و خانووننه سته: ۱۱۷]

«سهنگري شه زنه ده به ستن له که مين گاي چاوان/ وه کوو پوچين و ده بن بول نلي زارم پارټيز»  
 [تلوت]

← ۱۲۲

## \* پارژ دان ۱۲۵(۱۲-۱)

خزبه دستوره دارا، نیزین دان: «... هه لجان بهیوم، له یه پناه بیان کردیم، ئه سته وهک باهروستی لاجا لاقام، وهک زوی لای کورمان لینگرتووم، پارژین بدم کورلم له حاجت دهکوی.»  
[ئهممسی، هاوار بهیوم: ۲۲]

«تادی له بهر به ئه یوالای مردم و به ججه هه سته، نوای شه و دلازه زله خا پارژینی نه دلمن، ناسدخه جینی هه زه بلنجه گرویش به نازاز و کهره من، حه وهی به ججه نه ده هه سته، دایمه کیشهک و کوانی له دهووی زله خا دهکیشها.»

[هممان، ۱۲۵]

## \* پارژ راگرتن ۱۲۶(۱۲-۱)

(۱۲۰) → «- تهگه شیرینی و شتی را دهخوم نازای به دهم دلیتی ده زاری مارانه ایبه. - ده بی به لای بی بوا له عزت دهکدی برینگ پارژینی راگرد.»

## \* پارژ کردن ۱۲۷(۱۲-۱)

(۱۲۰) → «خاتجه م بهی، هیچ پارژ مه که / چون چه بیان له چه م شهو ناخیز به که»  
[ئهممسی لوتلی، شیرین و فهرانا]

## \* پارژ لی ستانلن ۱۲۸(۱۲-۱)

بدر لی گرتن.

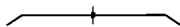

## \* پارژ لی کردن ۱۲۹(۱۲-۱)

خز لی باراستن: «ئهن وه وهوشه ی تاو لینگه پارم / نولف و په چه م و خالی شتورام / خاتجه م ئه منیش بژ تو نامارم / له لیمزی کالم هیچ مه که پارژ / با بلاکتین لیمزی خوسهوی په رولژ»  
[ئهممسی لوتلی، شیرین و فهرانا]

«خالی ده مکه ت ورمه لژ مه که / ئهن شانده م، لیم پارژ مه که / ده مماله له من ئه تلمسی لیم مه که / وهک چه بیان له چۆم شهو ناخیز مه که»

[ئهممسی لوتلی، بهینی بارم و گولندهار]

## لیک دراوه کانی رسته یی و نامال رسته یی (۱۲۹)

## \* گول پارژینی لی دهک ۱۳۰(۱۲-۱)

زۆر بیس برون: «ئوه برابم نه لژ: خاتوون! سهوی من دلیتر، ملن من چه ندی له نه هاتی / به خودی کاکت ئه و پیاو ته پانه ی ده ماله وه، ئه و چاکانه ی وه بهر نه ده هات ته گه ر گول به و / گول پارژینی لیمه کرد / حهو سالان به کولی خۆم به سواری گه ره هینی، های ده مکتیا له ولاتی»

[هانی کهریار: بهینی برابمژک]



- ☆ ۱۳۶(۱۲۰) چوونه پارتر  
 له بزسه و که سیندا برون: «چوونه پارتری که مولگان و برلم دی له کهمین/ تیری من بوو به  
 که مان، پختی که مانم بووه تیر»  
 [حاجر لارا]

### لیکدراوه کانی تر (۱۲۰)

- ☆ ۱۳۷(۱۲۰) به پارتر  
 پنامدکی! به نینتی و به بین دزه: «به پارتر من چرم برلنم کویه/ شیره پان بووه ساتووه  
 له و ریبه؟»  
 [نصممی لوتی: بهمنی برام و کولندام]  
 «ماله باب که م برلم/ تل پلهوری شه منین پلم/ شه رطل به پارتر بزت بلم»  
 [الامین: وره مقام]

☆ ۱۳۸(۱۲۰) پارتر کار

← ۱۳۷.

☆ ۱۳۹(۱۲۰) پارتر کاری

← ۱۳۸.



☆ ۱۴۰(۱۲۰) پارتر گا

(۱) حه شارگی راوچی.

(۲) گورترین به که له دابه شینه کانی ولاتدابه که چهند شارستان له خۆده گری و خارمنی  
 ناو مندیکه و پارترگار پنی راده گا، نوستان.

☆ ۱۴۱(۱۳۰) پارترگار

گورترین پلهی نیداری له پارترگا دا.



☆ ۱۴۲(۱۲۰) پارترگار

(۱) نموی له گوناح کردن خۆ دمیوزی: «... مه ره ها تقد میندلر و پارترگار و له خواتر سیش  
 بوه.»

[شهریمهشی، نابه بلور، ۱۱۷]

(۲) که سیک که دمنانی بیارتزی: «پارترگارت خوا بی.»  
 [مضمانه مورینه: له لور ندرکی پارترگار]

## ☆ پارزنگاری ۱۳۸(۱۳۷)

پارزنگار برون: «... خه لکی ته خیار دکورده بیل پارزنگاری له خویان چه کدار و له حاله  
تاماده باش بن.»

[شهریه مئی، نامه بویه: ۱۱۷]

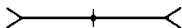

## ☆ پارزنگار ۱۳۹(۱۲۰)

۱) نهری که نهرکی پاراستی که سینگ یا شینگ یا شرنینگی له نه سز یی:  
«... جه تابی پارزنگه ردی خله ده روستم و ده بگوت: نه تۆ له دهاتوو ده بی به پارزنگه دیکس  
تدر گه ره...»

[نوسین، گله بیاو: ۱۰]

۲) وه کیل، محاسی، ناورانی.

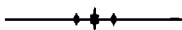

## پارانهوه

۱) نکا و رجا له که سینگ: «سه رته پار بۆت بچ ده جۆلانهوه/ له ت دۆستم نارۆج به  
پارانهوه»

[پایانیا، کانی مرادان: ۲۳۸]

۲) درعا کردن: «جا کۆتی هینایان ده زوولایان هه لگرت ده ستیان به پارانهوه کرد: خودایه  
به کن بینه ژن و به کن بینه پیاو.»

[حاجر ساله نهره: بهیتی مۆر و مهلا]

## پینگهاته کانی له چاوگ وه رگیروا (۱۴۰)

## ✧ بۆ که سینگ پارانهوه ۱۴۱(۱۴۰)

۱) دوعا بۆ کردن: «ده ساخی ببوو له واره/ نارۆج وه پهشتی خلی داره/ چه ند شه وایا  
داره ستاره/ پاکي بۆی له خولای پارانهوه»

[مان، دۆخه ی موز مظهریه: ۲۱۶]

۲) نکا بۆ کردن.

## ✧ دهست به پارانهوه کردن ۱۴۲(۱۴۰)

«ده له به هاری تاول و چیفیان هیناوه نهره دهرج و خه ریکی نه وه شن مال بار کن بۆ کۆلستانین.  
ده له هه رجه دهستی به پارانهوه و ده وایه کرد: نه ی هارار خولایه کی خودم ختاری/ پارهی مه ر

تعموم چه بهاری / شوهل بیئی هورگی رهشی تاری / ههتا سجه پهن ههله مستین شوهل بیک

به فر بهاری / شهن لیره به جین بیلان و شهما خالووین شهن مستین بدچن بق ههواری»

[حوسن غمغه: شیخ فرغ و خالووین مستین]

«مدلن کوتی: چون بدسنو لایان هه لگرت و ماتنه هه مستیان به پارانهوی کرد.»

[خله همزی: بهیتی مفر و مفر]

↓

❖ وه پارانهوه کهوتن ۱۴۳(۱۴۰)

↑

❖ وهگ جوو پارانهوه ۱۴۴(۱۴۰)

«بیژن و نهقیر دهعتن وهگ جووی دهپارانهوه دهپانکوت: دیتنه بهرزی گولان ههله گریتموه...»

[سهبه حوسن رسولیا]

↓

❖ له بهر پارانهوه ۱۴۵(۱۴۰)

تکا لن کردن: «کابهی خانه خوی له بهر شهوی شاپهوی نه چن ناردی جووتنه که وشیتی نولیان

بق مینا و بهست تهعتیان پوول دلیه و له بهری پارانهوه: کوبه عالی وهه مهردی خوی به،

به رگی بهند و بالورهی تر ناگرین ها شهوان به هه لانی بگره و له چن پان باسمان مهگ و

شاپهومان سهبه.»

[? بهیتی لانی عالی بهرمضان]

❖ به قهد جوویهگ له بهر پارانهوه ۱۴۶(۱۴۵)

تکا لن کردن زور. ا. عاونای: تکای خورنیک لن کردن، داوتنی که سینگ بادن.

### لیک دراوه کانی تر (۱۴۰)

☆ پارانهوولانهوه ۱۴۷(۱۴۰)

تکای و ره جای زور: «مه چهندی پارانهوولانهوه، نه بوو به مه جیوهوی. کوتی: نقد چاک.

به مه مال بووه...»

[خلمن نانه خور: هه لاپت]

### لیک دراوه کانی رستهیی و نامال رستهیی (۱۴۷)

سه به هزار پارانهوه و لالانهوه ۱۴۸(۱۴۷)

تکا لن کردن زور.



## پاساری

۱۴۹

بمیتاک (۱۴). پاساری... مەلووچک، مەلیچک، مەلیچە، مەلیشکە، میرچک، نەر  
بالندە چووکانە دنووی نەستور و خریان هەبە. لاقیان تا رادیکە قەلبە. پەر و بالی  
رەنگارمگیان نەبە گەل دەرژین و هیلکە و جووچکە دەگەن. لە فریندا بەهێزەن، تیرە و  
می بەیان یەکیترەنگ نین. لە کون، سەر دار و ناو مزان هیلانە ساز دەگەن. زۆرتر دانوونە  
دەخۆن. جۆرەکانی بریتین لە: چۆلەکی بیلوچی، چۆلەکی بۆر، چۆلەکی بەفری،  
چۆلەکی بیانی، چۆلەکی چۆمان، چۆلەکی داران، چۆلەکی سەرپوش، چۆلەکی  
سینگپوش، چۆلەکی کیتی، چۆلەکی گەردەزەرد.

[بەفری، فەرەنگی بالندە: ۴۰]

«دە بلا بێتەرە تەپری گەرمێز، بەو تەپەرم دەلێن پاساری/ سەر و سەروالی لێکدا، دەنێت  
لە لەلای سەرپوش/ دەبەر تەگروچەت بەرم، سووت کرد بە خەنە شاری»  
[مەولا کولتاز: مەوای تەوی گەرمێز]

### باوەڕ (۱۴۹)

○ پاساری، خەرمانی یێنەبەری سووتانخورە بۆیە خواردنی رەوایە.

۱۵۰(۱۴۹)

### مەسەل (۱۴۹)

#### \* پاساری توخمی ماری

۱۵۱(۱۴۹)

پاساری بەدەفرە و زەرد و زینانی بۆ دەغڵ و دان زۆرە: «بیسۆرمە لە کۆنە پیاوان/ پەندە  
پیران لەسەر چاوان/ گەنەت کە دانرا دا نەباری/ ئا نەبێخۆن چوپە و پاساری/ دەرلێکیان بۆ  
بەهەلێنە/ بیانترسێنە، بیانترسێنە»

[مەوار، بۆ کورمستان: ۸۰]

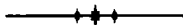

## پاش

۱۵۲

دراو، دوا، پشتسەر: «ئەوێ دەوی پەپیی بەخێرێ بەمار/ بەمارێ پاش نەوولێتە، نینام لێ  
گولگولی یوو نەما تەلەسی تۆزێ/ بە تێفە دە مۆلت پەشە دێم دەسۆزێ»  
[حاجەر مەسەل کاکەلاو: بەندی بەمارە]

### جێتۆ (۱۵۲)

#### ♣ پاش بەمیزی لاقیەگر

۱۵۳(۱۵۲)

ژانامبە: «هێنە دەلێن: مروتا ئەوێ دێم و سبەم دێم/ ئانە دەبەم تێرەدێم/ مەگین بسان  
بگرم لێتەمەلێم/ مروت دەلێن: بێژ بێژ پاش بەمیزی لاقیەگر/ حاشا نامەوێ بەفە لێ تۆ»  
[لەخەر مەلۆز: بەبەتی مروت]

## مه‌ته‌ن (۱۵۲)

§ ۱۵۴(۱۵۲) داسۆکی / داسۆکی ماله خالان

هاريشته پاشمالان

- مانگ

## مه‌سه‌ل (۱۵۲)

\* ۱۵۵(۱۵۲) پاشی هدموو چاکان؛ خراپيه

مارتای: جوايي چاکه‌ی خراپيه.

\* ۱۵۶(۱۵۲) له پاش ترکه‌ندن قوون قووچانندن يي فايدييه

پيکيان بگرن ده‌گه‌ل: له‌وی له‌دمست چوو گه‌رانهری بۆ نيه. ئاو که به جزگه‌دا رۆيي

ناگه‌رسته‌وه. تير له کهوان ده‌رچوو ناگه‌رسته‌وه. نان نه‌گه له‌ت بوو يه‌کتر ناگه‌رسته‌وه.

دمست که شکا جيتي خۆي ناگه‌رسته‌وه. کار له کار ترازان و ۱۵.

\* ۱۵۷(۱۵۲) که‌په‌نکی پاش بارانج

← ۱۶/ب.

\* ۱۵۸(۱۵۲) قووله‌ی پاش گورگی

↑

\* ۱۵۹(۱۵۲) پاشی تریخ خدمشه‌ی هری

يي که‌لک برونی په‌شيمانی و داوای لښ‌بوودن کردن دواي پرودانی کار.

\* ۱۶۰(۱۵۲) پاشی سالی سلامانج

بهرينه نه‌چوونی کار له‌کاتی خۆي دا. ۱۱ شواش ده‌گوتری: له‌پاش سالی سلامانج:

«له پاش سالی سلامانج، من تازه که‌که‌م تامه‌کم له خويندن ده‌گه‌به له‌سه‌به‌مانه‌شیدا وه‌ک

ده‌لښ خه‌ريکی خوتاسين و بۆه‌ بوون بروم، ئلم چوپه‌ سه‌ر که‌لک که‌ عه‌ز و ماسمانی له‌بهر

بره‌به‌وه.»

[مه‌وار. چيشتر مه‌جور: ۲۸۷]

\* ۱۶۱(۱۵۲) کورتيان: هۆره بۆ وا له‌زه‌بری؟ کوتی: له‌بهر زه‌بری پاشموم.

## تیک‌دراوه‌کانی رسته‌یی و نامال‌رسته‌یی (۱۵۲)

\* ۱۶۲(۱۵۲) پاش چروان چ‌ناکری

← ۱۵۲/د.

- ۱۶۳(۱۵۲۱) = پاشی حدوت کیران، قسه ده‌کوتنه خیران/ لیران  
 کسبیک که دهریاری کسبیک‌دا ده‌گرتن. درمگ یا زور، به گونی ده‌گاتوره.
- ۱۶۴(۱۵۲۲) = پاشی هدمورو چاکان؛ خراپدیه  
 ولامی چاکه به خراپه دده‌نوره. ا. هارتای: جرابی چاکه‌ی خراپدیه.
- ۱۶۵(۱۵۲۳) = پاش/ پاشی مردووان رحمت پاشه  
 له هدر حال‌دا دروست نیه به خراپه باسی مردو بکرن: «په‌په‌په مامق‌ستای خوال‌په‌په‌سور  
 سه‌ججادی، که پاشی مردووان هدر رحمت پاشه، خراپ له م شیمه گیوه.»  
 [ممن، چه‌پن کول: ۲۵]
- ۱۶۶(۱۵۲۴) = سینگ‌شتری پاش‌ماکدر  
 (۱) زمه‌لاسی بین‌غیرت.  
 (۲) کسبیک که قسه و ناکاری له رومنی شهر‌دا روک پدک نیه.

### پتک‌هاته‌کانی له چاوگ وهر‌گیراو (۱۵۲)

- ۱۶۷(۱۵۲۵) \* پاش‌قرل دان  
 شاردنوره و نه‌هینانه حساب. ا. هارتای: بینه‌دورن کردن.
- ۱۶۸(۱۵۲۶) \* چورنوره پاش  
 کشانوره، ساپ‌یز بورنوده‌ی برین: «له دل‌تکه من گه‌پن چه‌ندی له هینده و چه‌ندی له زانه و  
 چه‌ندی له بینه‌بینه/ برونی تازه‌م لرن چولته‌ی پاشی، برونی کل‌نم لرن دهنه‌ی نوینه  
 له دلی من گریانه، زاری‌یه، واره‌پلایه، هینه»  
 [نعمه‌د لوتلی: به‌پنی زمین‌ل و گل‌زله]
- ← ۱۷۰.

- ۱۶۹(۱۵۲۷) \* زمانی کسبیک له پاش/ له پشت‌سدرپا دهره‌نجان (ی کسبیک)  
 هدر‌شبه: «مامادیمان کوتی: بلام بانگی مه‌پتیری کن، نا بچه‌نور مندالی له لهرولی  
 ولافانی لره‌دا و ولاح له‌ین پهی خلیه! پاشی که‌نوره و سه‌پن ده‌گال نیسی به‌پن‌ن. نور  
 که‌سانه له ولاح بیون، گولیان له و قال و باسه‌ی بوره، له هدرکس سه‌پن بزانمهره بلین  
 ماله مام‌ه‌لپه و مامادیمان مندال‌جان بوره زمانی له پاش‌سه‌لپا دهره‌نجان.»  
 [بهمی خجج فرغ و خلغون کستن]  
 «جا کوتی: هچکس نور کسه لرن‌نه‌زانن، نور کسه ناکسرا بی زمانت له په‌ته‌سه‌رت  
 دهره‌نجان.»

[حهممی داشای: به‌پنی کاکسیر و کاکسوخ]

«هه‌تا هدر کسبیک لهره‌نجان/ هچکس قسه ناپه‌پن‌ن/ ده‌تا زمانی له پشت‌سدر دهره‌نجان»  
 [مختصر‌فاز، سه‌مه‌ی و مورسور‌ممن: ۳۶]



❧ قسه بردنوه پاش ۱۶۹ (۱۵۲)

نبردنوسری قسه و بیلین و بریار، بیزیرنمه بردنی حرکم و داخواری کسبک: «مه لانه بی  
کوتی: کسبکی له منپایه دا شنگر شه رتیکي کرد لسه کوی خلی ناین بره رفته پاشن، شه رت  
نیوه ی تمانه»

[نهممسی لوتلی: بهیتی لاس و خزل]

❧ قسه ی کسبک چورنوه پاش ۱۷۰ (۱۵۲)

(۱۶۸ و ۱۶۹) →: «کوتی: شنگر ختم و له مورکارتان له نئیر به به یاندا مه به، شه ورلگه ش  
نئمه ده گه ل مینه سخانی به به نیوان تاخ لسه مان لرن پهیدا بووه، من لسه یه کم کر بووه، لسه ی من  
شنگر به چینه توه پاشن بر من ده بیته کسه سوه شان، شه لوه ی دا شنگر چ مه سلحه حهت ده زان؟»  
[نهممسی لوتلی: بهیتی زمینل و گلزل]  
«مه محوسا شا که بر لگه سوه ی مه مورکیان بوو به راستی له نئیر بیلوگراندا خله شه روست بوو ...  
به بین له به چارگرقتی به رنه رنه د و تره مینانی لرن له زمانی و بیان به چن ده مینا و لسه ی نه ده چلوه  
پاش.»

[مهدی، داوینده کوا: ۵۲]

قسه شکان، قسه له حمرز دران، قسه وه حمرز کموتن، قسه نه چورنوه سمر. قسه  
نه چه دین. قسه پر نه کردن.

❧ دستیک کموته پیش و دستیک کموته پاش ۱۸۰ (۱۵۲)

تی داسانوه، دوردل بوون له مه لیزاردن دا. | هارتای: دستیک کموته له و لا و دستیک  
کموته له و لا.

❧ له پاش به چن مان ۱۸۱ (۱۵۲)

له دوا به چن مان. سامانی ماددی و مه عنوی مردوو: «شمن زه پینک خلم ده لوه به ی  
شاره و شارسینتی/ چه ندی له منی به چین و به سانکاری ده ورستاره/ زه یین خلی بدموه لایه که  
که مینتی/ چه ندی له منی گوم و به لووینگیراره/ ده ترسم به چینه مه که مینتی که به لووینگیراره/ له  
پاشمان به چن مینتی چورنه گراویکوی لوله به بانزا، مه لوه ی نه به له کچاره»  
«چورنه بلرک مه، بیچوری له پاش به چن ما. گارانه ناگای لرن بوو. کوتی: ده بین چاروان لرن  
به کم بزاتم شه مانه چلن به شیر دین.»

## دو‌عا (۱۸۱)

- ۱۸۲(۱۸۱) ☐ **رهبی له پاشت به‌جی بیتی**  
 جگ له ماسا سه‌ره‌کی به‌کی. له‌رووی خوزه‌ویستی بز مند لیش ده‌گوتری: «ئه‌و  
 که‌مانه‌ت تانه که‌هه؟ حه‌ک له پاشت به‌جی بیتی حه‌ک نه‌که‌ه‌ی!» | هارتای: رهبی /  
 پاخو‌ا به میرات بیج. لیت به میرات بیج.

## لیک‌دراوه‌کان (۱۵۲)

- ☆ ۱۸۳(۱۵۲) **پاشان**  
 دوا‌یی. دواتر: « به‌خه‌نی‌ملبوو می‌ش له که‌پز و له زاری ده‌ماننه ده‌یج، پاشان چاوی  
 پین‌که‌وت و کل‌ت‌ریک له زاری مانه ده‌یج، ده‌یخو‌ند... »  
 [له‌مه‌سی لو‌ت‌ش: به‌یتی بسم]

- ☆ ۱۸۳(۱۵۲) **پاشار**  
 ناری جگ‌بین‌شورازی نار نشت یا سه‌رته. | سه‌راو. | ← ۱/۲۱۳ ن و ۲۱۶.

- ☆ ۱۸۴(۱۵۲) **پاشریار**  
 ← ۸۳۶ ب و ۸۳۷ ب.

- ☆ ۱۸۵(۱۵۲) **پاشیاره**  
 ← ۱۷۵۳ ن.

- ☆ ۱۸۶(۱۵۲) **پاشی‌مند**  
 گوریس یا هه‌ر شتیگی له‌م چه‌شه که پاشووی به‌ک‌سم و حه‌یرانی به‌رزی بی‌به‌شه‌وه.  
 ۱۹۱۱ م.

- ☒ ۱۸۷(۱۸۶) **پاشی‌مند کردن**  
 «ل‌ل‌ل‌لک پاشی‌مندی وی می‌نابووی سه‌سه‌ت ناخو‌بی مه‌له‌سه‌ت‌بو، خه‌زال مه‌مووی پاشه‌بند و  
 پاشی‌به‌له‌ک کرد...»  
 [حاج‌مساله‌نوره: به‌یتی لاس و خه‌زال]

- ☆ ۱۸۸(۱۵۲) **پاش‌پانیه**  
 ← ۳۸۲ و ۳۸۴.

- ☆ ۱۸۹(۱۵۲) **پاشترک**
- (۱) بدشی دواړی زین و کورتان.
- (۲) بدشیک له دوچرخه که دهگورته پست زین بز شت لاسر بهستموه یا سوار کردن.
- (۳) نوموی له پاشترک یار دهکړی: «دوی دهکیشا بزرنکی سمخری کفدل پانه/ لقی دهکړه خورچکی نه دموله مندانه/ پاشترک زکی دلهگرت به وه زن سووک و هر به لیمعت گرانه»  
[مجموعه بهیتان: بهیتی هج و سجاهند]
- ۱۴ بهروستا: فورن: «پاشترکی چاکی همپه/ لهکنه.»

- ☆ ۱۸۹(۱۵۲) **پاشخان**
- جنگای دانیشنی نوکمر و بزربیار و دانانی شتومک و سه مارو له ماله ناغادا:  
«ننگه برایمان نمره بز میوه خانج، خاتونهای خلی پانهگرت، مات له پاشخانی میوه خانج  
خلی پانهگرت بزانی دلخوا چی پینده لاین به برایی مه لاته بهانه.»  
[مجموعه گسای: بهیتی برابزک]

- ☆ ۱۹۰(۱۵۲) **پاشخوان**
- گیای مالأت تی کراو: «نهرسال همرت ساله نهگرت ناسر و مالال چورونه ولاتی گه رچین،  
بابله رنانهای گوردهکی مارتله کنی خاندونی کچی دلوتی، هرچی پاشخوانی شو سه په ی  
تهین ناولدم دیکم.»  
[مجموعه بالهکی: بهیتی نسر و مالال]

### == مزلر. امارتای: کاتوز.

- ☆ ۱۹۱(۱۵۲) **پاشخیشک**
- داری پاشموی خیشک: نیرده. ← پیتی خ (زیر نیرتکی خیشک).
- ☆ ۱۹۲(۱۵۲) **پاشداره**
- داری لای خوارموی بانی عاربه. ← پیتی ع (زیر نیرتکی عاربه).
- ☆ ۱۹۳(۱۵۲) **پاشدان**
- پاشنیموړی کار کردن. | امارتای: دانی نیرای. | = دانی پیمانای.
- ☆ ۱۹۴(۱۵۲) **پاشکا**
- توز و وردهی شو کایدی که له کانی خدرمان هه لاریشتن یا خدرمان کوبیدا دهگورته پست  
لژده.

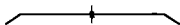

- ☆ ۱۹۵(۱۵۲) **پاشکلک**
- گوشتیکی زیادیی به له پست کلکی مرشک.

## داوو دهرمان (۱۹۵)

۱۹۶ (۱۹۵) \* مرشک ننگه پاش کلکی همبرو هیلکه گدی ده خراته وو. پاش کلکه گدی دهرن چاک دهنی.

۱۹۷ (۱۵۲) ☆ پاش کزل

۱) بهشی دراری زین و کرتان که ده گمورته نیزیک کلکی چواروی: «شخل شه به  
نه محمدی شه ننگ زگی به خورنای خلی ده سوزا/ پپلی ده گوت و ده بهار و شته مه پاش کزیه خلی/  
له پشته مه/ له ره بهینایه کی له نه محمدی شه ننگ ده ده/ به سهو پال و بهی له پلکیر دا  
به ره دلو»

[محمدی بهینان: بهی شه محمدی شه ننگ]

۲) لاپره یا لاپره گلی جگه له دوق و نورسراوهی سره کی کتیب یا نامیلکه: «دیهار  
کاک سه لاج، سه ره پای کلهک و هرگرتن له م میترده ژانستریه، له پاش کزیه ره ره ننگه گدی ما له  
به هسی چارسانی شلف و بهی دا بی پئندویزی خوینده ره که لکی له شیره ی شه لاف و بهی پیش  
و هرگرتنه...»

[محمدی ویزانه: ← ۱۱]

۱۹۸ (۱۵۲) ☆ پاش کزل

دارنکی درینژ که بز داخستنی درگا له زوروه و بهر درگای دهن. | چل میزده.  
پشت کزل. ← ۷۲۰.

## پتیک هاته گانی له چاوگ وه رگیاو (۱۹۸)

۱۹۹ (۱۹۸) \* پاش کزل کردن

قایم کردنی درگا به پاش کزل: «شه گه هانته شه تامل دره که ی پاش کزل شه گه، دره که گدی  
له سه ره پشتن به، ژانویه که کورده سه به که چراکه ی خه به، نور نانان ده گال لاپتیک ماست  
بهی له سه ره سینن دانه، بهی له وی دانه، که هانته بانگت دینن، جرابی سه دهره له وه که  
ده ننگت بناسن»

[محمد کلیری: بهی زسییل لاری]

۱ هواتای: چل میزده پتیرمان. ۷۲۱.

۲۰۰ (۱۵۲) ☆ پاش گورد

← ۱۷۶۳

## ☆ پاشنوریز ۲۰۱(۱۵۲)

دوای نرزی نیرورژ، نیرورژ: «پاشنوریزان نه مپیله ی دوست نه گریمن، پاشنوریزان نه مپیرینه بازاری نه مپیریزان.»

[نه همه کلمه ی: بهیتی زه مپیله ی راز]

## = پاشنوریز.

## ☆ پاشوپیش ۲۰۲(۱۵۲)

(۱) کزی نه نداسی جوت برون و کوم: «پاش و پیش هر به که بل من که مه به ستم چوپنه / نه ده لیمز چوپه ناو نه ستمه به یا زلفی سیات»

[نه ده مپور نه مپاش]

«مه رگس که نه لی... چه به ره پاشی به پیشم / نه نه نه نه گونم چه بهی لوزی نه لیکی نه کیم»

[نه ل]

(۲) جلوه رگیک که جینگای پیش و پاشی گزاره و به بیجه وانه دبه رگاره: «کراسه که ت / پاتله که ت پاشوپیشه.»

(۳) بهر و دوایی.

## پتیک هاته کانی له چاوگ وه رگیراو (۲۰۲)

## ✳ پاشوپیش کردن ۲۰۳(۲۰۲)

گوزینی جینگای پاش و پیشی پانزول و دهرین بز شاردنوهی دیرا و شرتی شیرزوی.

## ✳ پاش و پیش (ی) که سیک کرده پدک ۲۰۴(۲۰۲)

نیزیکایستی ده گول کردنی زور. و تیکه ل به زهخت و فشار. ا. هاتای: همرتک / همره و کونی که سیک کردن به پدک.

## ✳ پاش و پیش (ی) که / قسان نه زانین ۲۰۵(۲۰۲)

نه کردنی سبب له به رچار گرتنی شوزین و هله و مخرج. له به رچار نه گرتنی ناکام و دهرنجایی نه.

## ☆ پاشوو ۲۰۶(۱۵۲)

ههردو بیتی نهه گیان دارانهی که له سهر دهست و بهی دهرژن و کموتوتنه پاشه و بیان: «هه» چاریکی نه که ر دکلی بل بقره نه مپیشه، گلس له پاشوی نه ده پهری به نه هار و به خه لوایه»

[نه مپاشی لازی، سه به و مپوشه مپین: ۲۱۱]

«رېمېځکيان به سينگي دادا ته وپه پيان به سر پاشورې ده که ښه دا هېڅا به خوارېځ.»  
[هممې پيانت: به پي نسر و مالغال]

پشور.

۲۰۷(۲۰۶) = يه کسي که پته مهن، به هزي سارده سرما و باران، توشې نه خزشې يهک به نيزې  
نه گجايې دېي. سه گجايې، پاشورې يهک سم له بيزوتن ده خا وای لې ده که له کاتي  
هه ستاندا له سر پشورې راوستي.

### داوو دهرمان (۲۰۷)

۲۰۸(۲۰۷) ✨ ماري شو و رۆز يا دوو شو و رۆزان ده که پي نيشکي ده گرن تا به چاكي  
که رېدايې، پاشان به به نيک موري سر شتي ده و نه و نه.  
[پرسول: ره رله هممې]

### پتک هاته کاتي له چاوگ وه رگير او (۲۰۶)

۵۲۰۸(۲۰۶) ✨ هه ستانه سر پاشور

(يه کس له کاتي شه و رېمازي دا ده چته سر پاشوران.) | چورنه سر پاشور و له سر  
پاشور راوستاني هينديک برونه ويري پاشورداري وهک تيري، يهک سم و چوارين و ... :  
«ده خه و نه دا خه رېک له زاري هاته موري، له خه و نه که دا دستي له شه رېکه که دا هه ماته  
که و نه برو، هه ستا سر پاشوران، پزي هات...»  
[هممې او تلي: به پي ندم]

۵۲۰۸(۲۰۶) ✨ هه ستانلنه سر پاشور

«سه پيان چهپ که و نه، پوريان نيک که و نه، هه چه ندي پي پيان نيک که و نه، نه سپيان هه له ستانده و نه  
سر پاشوران. هه تا نه و نه و نه پي پيان نه پوريان به سپيان نه و نه.»  
[هه لي شمسې: به پي لاس و خزال]

### ليک دراوه کاتي تر (۲۰۶)

۲۰۹(۲۰۶) ☆ پاشوريليند

نه و گيا زداري که لاتي له دستي درې ترن: «له نه نگر له بل من پلته و نه به که و نه گن  
پاشوريليندي پشورونه و نه، که و نه گن دامن نه به خورسار...»  
[هممې لاله لي: پايزه]

↓

☆ ۲۱۰ (۲۰۶) **پاشوردورژ**  
 ↑: «... ولاغیسی ره هسی به حرییه/ به قه د نو لمانیک نیرچاوانی سهریه/ دستکودنی  
 پاشوردورژی پختله سیه»  
 (مختصر قازی، سه صه و مه رسومدن: ۳۶)



☆ ۲۱۱ (۱۵۲) **پاشهبره - ۱۷/۱۷.**

**لیک دراوه کانی رسته یی و نامال رسته یی (۲۱۱)**

☆ ۲۱۲ (۲۱۱) **پاشهبره، نیرک تهره**  
 دواین مندال له لای دلیک و باب خوشه رسته ره.



☆ ۲۱۳ (۱۵۲) **پاشه خان**

دواین جگی دژارای جگین که له کوتایی دا تاکامی یاری به که به فارانجی نمو (دژارا)  
 ده گزری: «- و طلا رسین دانسیر اند- و طلا نا خهر، نمو جگم ماره، نهره پاشه خانه، نه لمان  
 جگتان یی ناهیلیم.»

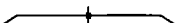

☆ ۲۱۴ (۱۵۲) **پاشه دژ**

نمو شیریه که بز جاری دروههه له مالات ده دژری.

**پینک هاته کانی له چاوگ وه رگیراو (۲۱۴)**

☆ ۲۱۵ (۲۱۴) **پاشه دژ کردنهره**

دوشینی دوساری مالتینک که، به هوی گوان شل نه کردن و شیر نه دان، به جارنک  
 دوشین هه سو شیره کی نادا: «بهن/ موم/ مانگا که گوانی هه رهک خویعی، ده پاشه دژ  
 کینه ره.»



☆ ۲۱۶ (۱۵۲) **پاشه رارو**

۱۸۳ →: «ده سرکه ی ده صلت پهل له زهنگیانه/ بینه پا بورت به قوم به ره و جهلانه/ خه لک بورت  
 ده هوا به پاشه رارو/ نه من بورت ده قوم به حهتر و تارو/ نه گه ر بورت به قوم دلگم ده زانن/  
 نه گه ر بورت نه قوم له خوم هه مانن»

(فانم سه مهلی: گورانی و نانا)





## جینو (۲۲۰)

\* پاهمل گواړی ۲۲۱(۲۲۰)

زورتر له زمان ژنان و بو ژنان ده کار ده کړی.

## پینک هاته کانی له چاوگ وه رگیراو (۲۲۰)

\* پاهمل کلوش بوون ۲۲۲(۲۲۰)

بین پشیران بوون.

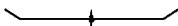

\* پاش ماله ۲۲۳(۱۵۲)

نور مالهی که ده ماله کسینکی دوله مه نندا دفرین و خزمتیان ده کهن.

## پینک هاته کانی له چاوگ وه رگیراو (۲۲۳)

\* پاش مالهی کسینک بوون/ نه بوون ۲۲۴(۲۲۳)

خزمت کاری کسینک بوون/ نه بوون.

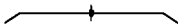

\* پاش ماله ۲۲۵(۱۵۲)

پشته سر: «... مه هیغه له بیبه تی نه کړه و پاش ماله جوړی نه نا.»

[مزار، جغتلی سولون: ۳۸۷]

## مه سسل (۲۲۵)

\* پاش ماله سوری میران دهرن ۲۲۶(۲۲۵)

تسیدک که برامبر و روویروو نه گرتی بی بابه خه: «... ناغا بیبه خغه، له مه جلیسیدا با پکیمین شموی له لمر دایه/ رلاکی من به خزمه تگوزاری تل که پشتم، شموی له دل دایه پتی مه خلی تا کړی؛ ده یکانه نه نا هکرایه/ پاهمله پیاو لسه ده کا، به خه پالی خوی پاهمله ده پرتنه سوری میر و پاهایه/ بیبه خغه، له لمره، سه موی کرموه، پیاوی را له شهو گوردی مه جلیسین نابه»

[هفتکلی لازی، سه هیدویر سولون: ۱۰۹]

\* روویروو دمی چموره، پاش ماله دمی تهره ۲۲۷(۲۲۵)

کسینک که روویروو به چاکه، و له پشته سر به خرابه باسی نینسان ده کا.

## پیک‌ها ته کانی له چاوگ وهه گراو (۲۲۵)

☆ پاشمله باس/ زه مسی که سینگ کردن

۲۲۸(۲۲۵)

به خرابه باسی نمر کردن له کانی نه بونی دا: «چناره پاله په لکه/ شپینه پانه توتوکه/ بژو به پیره سه شه نهی/ خودا بی مزه نهی کا/ ده لیم بمری نهو که سهی/ پاشمله زه مسی ده کا»  
[معاذ سمره بشر]



☆ له پاش

۲۲۹(۱۵۲)

- ۱) درای.
- ۲) تاییستی نهوی که له کار یا شینکا له چاو خه لک بیشکه وتیی که متری همه به.
- ۳) تاییستی کاتژمینرنگ که به هوی سه بر رۆبشن رنگ ده گه ل کات کار نا کا.
- ۴) درای مردن.
- ۵) باری ولاغ که له نیو راستی پشتی ولاغ نهیی و زیاتر بۆ لای پشتوه چووینی.

☆ له پاشان

۲۳۰(۱۵۲)

له دوا به. دواتر: «خانی موکری شپوکی لندا، نهویش کره که ی وی کرهت له پاشان هه بر بۆ خزیان تاهت بوونه به، لیک کخانه به.»  
[نه مسمی لوتلی بهی نه م]

☆ له وهه پاش

۲۳۱(۱۵۲)

له سه ره به دوا.



## پاک

۲۳۲

سه ره به: «گر شه له شکی پکین وه که ده روی تره شیرانی/ ده لجن شینی ده گه له پاک ته لادن ده کوئ/ ده روی به بی تمانی»  
[مسمی بهیمان بهی مه زانای مه تورا]  
«مرد و بهورین، ئیدی نه نالن/ پاکتان ساحیبی مال و مندالن/ پاک نه حواله شوئ/ پاک که بو تالن»

[نه مسمی لوتلی بهی نه م]

«دالن: سه به بین جواب ده که ره بین بگه ی له نه سه به رو لین بهی بلوره/ سولتان بهی به تان پاکتان ده خنکین تهخت و تاراجمان ده کا نه لوره»

[بهی شیخ فرغ و خانوون خست]

«حیزاب نه من لوره له بهرسان ده مرگین، ئیستا خوت لنگراره خوت لنگراره به ناخاله ی لومی به/ ئیستا، حیزاب وار لنده که پاکانو له کوستان نه ده که به به پکچاره کی به»  
[مان، کوحلی موزه به بهی: بهی ناسر و ماله]

## \* پاک کردن

۲۵۰۱(۲۴۱)

توکل لب کردنوره: «- سهولت بل پاکم؟ - نه نه لا پاکمه که.»

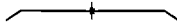

## \* پاک کردنوره

۲۵۶(۲۳۵)

خاوین کردنوره.

## \* دلی کسیتک پاک کردنوره

۲۵۷(۲۴۷)

رق و قین له دل دهرهتینان و بزلاي خو راکیشان: «ئو مانی و لسه گرهنی دلی خه لکه کوی  
دنگه ران کردوره و له شکی هاروشتون، ئه گه پتیمان مه پ نه مین، په کجه ک دهستی بل به  
فورتان هه ده، دلی پاک ده که نه.»

[له سپری، میرزا: ۲۹]

«جا مامه پش دلی پاک ده کرده و بزلی ده خورده سی جزه می فورتان/ پیاوی ده سه کرده و  
به هید دل سافه و به هه مو که س ده کا متانه»

[هه متانی لازمی، لاس و خه زل: ۲۸]

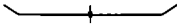

## \* ده گلم پاک برون (ده گلم پاکه، ده گلمت پاکه، ...)

۲۵۸(۲۴۵)

له ناست به ک بن فر دنیل برون: «پاپیر ده لیتن: کا که / کس ئه یه مه سه هه تین نا کا / بدلم  
ده گلم پاکه / هیج ده هه یه ن لب نا کا»

[مان، لوجه می عوز مظهرییه: ۷۱۷]

## \* کردنه / لب کردنه هه شتی پاک و نژی پیس

۲۵۹(۲۴۹)

سه سه ته و هه له به تی کردن، به لگی ست و هه له هه تانه: «ئو بره ای من کس نازانج  
چ ده کا، دنگه لیتت پرسی ده کانه / لیت ده کانه هه شتی پاک و نژی پیس. ○ چوم پیم کو ت  
کردی به / لتی کرده هه شتی پاک و نژی پیس.»

## \* له شیر / شیریی دایک پاک تر برون

۲۵۰(۲۴۹)

«ئه گه له من ده پرسی، ئه من خدی نه ده م، له سه تم به زانی خودای، شیر چلتن پاکه  
میرحوسین و شان مانیش ئارا پاکن.»

[هه هه می لوتلی، به پتی لاس و خه زل]

┌──────────┐  
 لیک‌دراوه‌کان (۲۳۴)

☆ پاکانه ۲۵۱(۲۳۴)

خدا و تاران لبردنی نیش یا قسه‌یک به شی کردنره یا تاران‌بار کردنی کسینگی‌ترا پاسار.

بیتک‌هاته‌کانی له چاوگ وهر‌گیراو (۲۵۱)

✱ پاکانه بڑ کردن ۲۵۲(۲۵۱)

لابردنی خدا و تارانی نیش یا قسه‌یک له‌سەر‌کسینک.

✱ پاکانه کردن ۲۵۳(۲۵۱)

له‌سەر خو لبردنی خدا و تارانی نیش یا قسه‌یک.

┌──────────┐  
 ☆ پاک‌پاک ۲۵۴(۲۳۴)

زور به خارتنی: «کوتی: بژله بجز سەر تاره ره‌سه‌یدا پاک‌پاک خوت بشو.»  
 [خه‌چون نان‌نمفلو: معايشی بمتکه‌مفلان]  
 «کوره‌ کوتی: سەر‌گمال‌پارک نه‌گه نان ده‌خوا، نه‌ نوره‌یه بولخزی جامه‌گی بشو) و نه‌ نوره‌یه بیدا به‌گماله‌ک، نه‌من هه‌موو‌چاره ده‌بدم به‌گماله‌ک بولخزی پاک‌پاک ده‌پلئس‌تیره.»  
 [سه‌ده‌حوسن رسولی: نه‌لال]

☆ پاک‌په‌شت ۲۵۵(۲۳۴)

کسینک که ناکاره جرانه‌کانی زاتین: «سەر‌گای نه‌بابی و خورخوایی و بلنهایی و پاک‌په‌شتی له‌سەر‌گازی په‌شتی به‌روی خه‌لکدا کورمه.»  
 [پدایسی، شعر‌مفله: ۳۲۹]

┌──────────┐  
 ☆ پاک‌په‌یس ۲۵۶(۲۳۴)

پاک و ناپاک، چاک و خراب.

بیتک‌هاته‌کانی له چاوگ وهر‌گیراو (۲۵۶)

✱ پاک‌په‌یس کردن ۲۵۶(۲۵۶)

چاک له خراب هه‌لاواردن.

✱ پاک‌په‌یس لیک جوئ کردنره ۲۵۷(۲۵۶)

جیا‌کردنره‌ی چاک و خراب / پاک و ناپاک لیک‌تر.

## \* پاکریس لنگدان

۲۵۸(۲۵۶)

تیکه‌ل کردنی پاک و ناپاک، چاک و خراب وک یک چارلن کردن.

## \* پاکریس

۸۲۵۸(۲۳۱)

- (۱) تابه‌سی نمو نافرته‌ی که به ته‌اوی له عوزر پاک نبرویتموه.  
 (۲) تابه‌تی نمو نافرته‌ی که به‌هزی نه‌خوشی په‌له خرنی همن و بن‌نریژ بن.

## \* پاکوخاوتن

۲۵۹(۲۳۴)

(۱) ۲۳۴ → «کرانه‌کانی دلگی تاوتنه‌ی بن‌گرم، نه‌ه‌نده پاکوخاوتن پښان  
 لیره‌ماله.»

[کمال، لینه‌مسمد: ۲۱]

(۲) ۲۳۴ → «عاشیره‌تیگی پاکوخاوتن و به‌چمسته و چه‌سور.»

[حولا سمرخوړو: به‌تی نارمجان‌پاشا]

## \* پاکوخاوتنی

۲۶۰(۲۵۹)

کاری خاوتن‌کردنوه.

## \* پاکوخاوتنی بل کردن

۲۶۱(۲۶۰)

کاری خاوتن‌کردنوه‌ی که سیک له‌ندستز برون: «پلښ برلکانی ده‌چونه پلوه و شویش له  
 مالن ده‌ماوه و پاکوخاوتنی مالنی بل ده‌کرم.»

[خونچه سیناپور: هه‌قابه‌تی فانه‌کی فانتان]

## \* پاک و ناپاک

۲۶۲(۲۳۴)

«میر، هه‌نه‌ی خاوتون به‌من به‌تی، به مانگی چاره و پازده، هزار و چه‌سه ده‌لاپکتی  
 چله‌وکتسه، له روی پاک و ناپاکي ده‌ده‌مالتی/ میر چاری خاوتون به‌من به‌تی به‌ر  
 نه‌ستیره‌ی گی‌لاوتی ده‌سپاری نیره‌شهریدا له هه‌رهار و هه‌چم و موغه‌ده‌مان هه‌ده‌مالتی»  
 [مان، لڑه‌سی موزمطریه: ۳۷۸]

## \* چارپاک

۲۶۳(۲۳۴)

«به تازیانه‌ی ریسته‌ی زمان/ دست و چارپاک هه‌ر وه‌گور شځان»

[هه‌مناهی‌لاری، سه‌ه‌دیورسوخوسین‌به‌گ: ۱۱۹]

== چارحیز.

## ☆ داوژن پاک ۲۶۶ (۲۳۶)

دور له گرناخ و زساح: «مليکه زيز... له پشورموتلی و لسه ه غزی دا هواتای نه بوه،  
ژدوش دستور داوژن پاک و دل پاک و به خشنه بوه.»

[په لیسې، شمېر صفحه: ۱۶۶]

۳ داوژن پیس.

## ☆ داوژن پاکې ۲۶۵ (۲۶۶)

خو بواردن له گرناخ و زساح.

## ☆ دل پاک ۲۶۶ (۲۳۶)

تابیسی که سیک که به روانیسی باش. خدک هلدسه نگینې؛ که سیک که نیزیسی به  
خدک نابا و رق و قینی لینیان نیه.

## ☆ دل پاکې ۲۶۷ (۲۶۶)

دل پاک بوون.

## ☆ دسر پاک ۲۶۸ (۲۳۶)

نه مین.

## ☆ دسر پاکې ۲۶۹ (۲۶۸)

نه سینداری: «نوک و بدهی هر له سیر هتا پپوژنی ژد به دسپاکی داگورن داپه و ...»  
[په لیسې، شمېر صفحه: ۶۸]

## ☆ رو پاک ۲۷۰ (۲۳۶)

دور له گرناخ: «له مانه تدرت بن حسن و حوسینی عالی شه بیرونالپ نه گهر شه مین له  
که ربه لاپه / حزه تی نه لپاس و نه لپاسه نه گهر ده لپن له نانه گی به حره لپه / حزه تی خدی  
پاکه ده نه گهر ده لپن ده گهر ده لپه له سره دونه پاه»

[له محمدی لوندی: به منی له محمدی شهنگ]

## ☆ زمان پاک ۲۷۱ (۲۳۶)

تابیسی که سیک که قدی ناحه ز و دژوی به زاری دا ناپه.

## ☆ زمان پاکی ۲۷۲ (۲۷۱)

زمان پاک بودن.

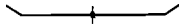

## ☆ شیر پاک ۲۷۳ (۲۳۴)

۱) چاک و پاک و بین فروفتیل.

۲) کاتیک که له شونیک. نای که سیکي نادیار دین و شو له کار لهو شونه پهیدا  
دمی. بنی دلیز شیر پاکه: «شیر پاکه» باسان ده کرد شوه پهیدا بوو.»

## ☆ شیر پاکی ۲۷۴ (۲۳۴)

راستی و درستی و بین فروفتیلی.

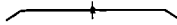

## ☆ دل پاک ۲۷۵ (۲۳۴)

تایستی نه که سی که رق و قین و غه زومهرزی تیه: «پاره بی نه حهه دلت مهر پاک  
بین/ نه که ل گریه دیران له برت پورناک بین»

[سولتن شامسی: یعنی کلونلور]

## ☆ دل پاکی ۲۷۶ (۲۷۵)

دل پاک بودن.



## ☆ ناپاک ۲۷۷ (۲۳۴)

۲۳۴ (۲).

## ☆ ناپاکی ۲۷۸ (۲۷۷)

پاک نه بوون: «گدای به پشه، له پشه بهی و ناپاکي شو تا شکر بوو.»

[مان، تله سی بوز مظهریه: ۳۶]

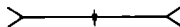

## ☆ نوژوژوژو پاک ۲۷۹ (۲۳۴)

مرؤفی به دین و موسولان. ا. هارتای: نوژوژوژو دروست.

☆ نیازپاک ۲۸- (۲۳۶)

خاوشی خواست و مهربستی خیز: « لهه‌ی شو نهنسانه دلپاک و نیازپاکانه م فرور دلبرود  
به‌خولپنا ده‌هکامره، نه‌گه‌ر نه‌مانه تن‌بگن نهنن رابرویه‌کی وا تاروکم همه چه‌م لونه‌گن؟ »  
[نهنن، گهمه‌پار: ۱۳۶]

☆ نیرچاوانپاک ۲۸۱ (۲۳۶)

پیاوچاکی له‌خواترس.



پاک

۲۸۱

بن‌حیاب.

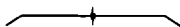

لیک‌دراوه‌کان (۲۸۲)

☆ پاک له پاک ۲۸۲ (۲۸۲)

بن‌حیاب. هیچ له هیچ. بز پاکانه‌ی هه‌لس‌وکه‌ونی هارچه‌شنی خو له به‌رامبه‌ر  
هه‌لس‌وکه‌ونی چاک یا خرابی که‌یک‌دا ده‌گوتری.

پتکه‌هاته‌کانی له چاوگ وه‌رگیراو (۲۸۳)

\* پاک له پاک برون ۲۸۶ (۲۸۳)

↑

لیک‌دراوه‌کانی رسته‌یی و نامال‌رسته‌یی (۲۸۳)

\* پاک له پاکین؛ که‌سی کاکین ۲۸۵ (۲۸۳)

← ۲۸۳.

پتکه‌هاته‌کانی تر (۲۸۳)

\* پاک له پاک‌کردن ۲۸۶ (۲۸۳)

بن‌حیاب‌کردنی مه‌سه‌له و کار و حیاب‌یک.





## پاک

خالیس، توار، پروژ و دره‌شاه: «ده‌بهرت مرم کاکه / به‌بنت له زله‌ی پاکه / چه‌ن ژنت بهل  
بژدم چاکه؟»

[به‌شده‌ن‌دلال‌لا‌وانده‌نوه]

«هاتلی دمالی و مه‌لهدلشت، کوتهان: ماشه‌للا خوله‌به! له سلوی پاک باران ده‌بارین!»  
[په‌په‌ن‌هانی، شه‌مه‌بانی زاره‌کی شه‌لالی موکوبان: ۱۶۸]

## لیک‌دراوه‌کانی رسته‌یی و نامال‌رسته‌یی (۲۸۷)

هه‌تا پروژی پاک

TAA(TAV)

هه‌تا پروژی پروژ، هه‌تا پروژی توار: «کوپه تل گویت له‌به‌ن شه‌تل ده‌زانی توله‌که‌مان  
حه‌په‌حه‌په‌که‌ره / مه‌سپه و ملام هه‌تا بللی پاک به‌خه‌به‌ره / په‌نچیک، په‌نچیک، له‌تکیکی نان  
بخه‌به‌به‌ره / با گوئیکی گوله‌مژیلن حالی له‌بیت و نه‌بیتکه‌ره باخه‌به‌ره»  
[رسووی نامری: نه‌لال]

هه‌تا پروژی پاک هه‌ر له‌به‌ن چنگی خۆم داوه

TAA(TAV)

نه‌نووستن و ناراقسارا له‌هه‌لگیران به‌هزی نه‌خۆشی، ژان و نیش، دورد و غه‌م و هه‌ر  
شتیکی له‌م بایته.

## پال

۱) جورت کردنی شتیك به شتیکی تروه: «له‌له‌به‌واره‌که پالم دله‌و به‌کلته‌ره‌دلرکه‌ره.»  
[به‌له‌سی، شه‌مه‌ن‌هانه: ۱]

«دایه‌گان وا داتین پال‌ونک‌ه‌من با نه‌خۆین.»

۲) به‌که‌سپیک یا شتیك هیرادار و به‌لایه‌ن‌گری نمو پشته‌ستور برون: «له‌له‌ی سه‌روان  
پاله‌پا پیره / له‌لاکه‌م به‌روخا پال‌ه‌م به‌کۆره‌ه؟»

[هولکول]

۳) ته‌نیش، ۷، پالوو.

۴) فشار یا هیزنیک که بو بزوتن یا وه‌لانان و وادانی شتیك یا که‌سپیک ده‌خرته سه‌ر نه‌و  
که‌س یا شته.

۵) ۱۱۶۶۴ / ب هه‌تا ۱۱۸۳ / ب.

پیکهاته کانی له چاوگ وهه گیراو (۲۹۰)

✳ پال پیرمان ۲۹۱،(۲۹۰-)  
→ ۲۹۰،(۴)

لیک دراوه کانی رسته یی و نامال رسته یی (۲۹۱)

سه شهیتان پالت پیرده طی ۲۹۱،(۲۹۱)  
بو ترساندنێ مندال و کشانهوی له بێندایی دهگوتری.

✳ پال دانمروه ۲۹۲،(۲۹۰-)

- (۱) پال وهه پشته یی یا شتیکی دیکه وه دان.  
(۲) دلنیا و بین غم برون.  
(۳) کار نه کردن: «تهگه خردا په قبالت بده/ سهت سالی بنوو، پالمروه ده/ مهه خه لک بیکه  
و بیخوه ئیستا مهه ره بیه به زنده»  
[خاله سووره: بهتی بسم]

مهسهل (۲۹۲)

✳ تهگه خردا دای پالمروه ده ۲۹۲،(۲۹۲)  
← ۲۰۹۰.

پیکهاته کانی له چاوگ وهه گیراو (۲۹۲)

✳ تهخت پال دانمروه ۲۹۳،(۲۹۲)  
← ۲۹۱.

✳ پال ریکه دان ۲۹۳،(۲۹۰-)

- (۱) جیوت برون له لانه نیش و لاشانهوه: «ماههه سوویان ته سلیم به خاکه کره، مهتا  
تهه تهه کیان کل وه سهه کره، تاها هات، تهگه هات کوته: په حهته خورده لیه بیه راست  
پاره ستن، پالمه کهمن...»

[رهمووی نههوی: نههله]

(۲) لاگیر و پشیرانی به کتر برون. ← ۲۹۸.

❖ پال کردنهوه ۲۹۴(۲۹۰)

۲۹۱→: «تورنجهی: براله تورنی حه‌مام پارانته‌وه‌ی بزچی‌یه؟ وهه هه لو لوئینه پال‌کهره.»  
[ازلمی، بچمنینی گه‌دا: ۲۱]

❖ پال لی‌دان ۲۹۵(۲۹۰)

«چوو به مورو خه‌لکه‌کهره پالی له کپله‌کهره‌دا، بوو به سرفینگی پووهر، له‌ویج نا خانوونستی‌یان ته‌سلیم به خاک کرد و کوتی: یا په‌بیی خردیه من لو سه‌ره‌برانه بمرم و نه‌چمه‌ه به‌هشم لیره بچنلن، له‌په‌نا خانوونستی‌دا.»  
[قاله هه‌ریبه: به‌یتی شخ‌ه‌فرغ و خانوونستی]

← ۲۹۸.

❖ پال لی‌دانهوه ۲۹۶(۲۹۰)

(۱) برتی‌یه له وچان دان و کار نه‌کردن: «- نهری ماسوار چ ده‌کا- ۲- جا چ بکا، وطلا بی‌کاروباره نوره له مالی پالی‌لی‌داورخوره.»  
(۲) دلنیا و بی‌غهم بیون له بابت جی‌به‌جی بونی کارنک: «- تل دینت شوکارم بزل راپهرتنه. - برژ به‌خاتره‌سی پالی لی‌بهره، حه‌ممن بژت جی‌به‌جی ده‌گم.»

❖ پال وه‌پالی که‌ستیک دان ۲۹۷(۲۹۰)

«هه‌ی نازره‌ه م‌هرم نازله‌نا تاسکله‌ی نازنیم/ حالی بوری له له‌نوزیم/ پالیکم وه‌پالی‌ده یاری گران و سه‌نگینم/ حه‌وت سالان پیش تر بمرم پاره‌بی م‌هرکت نه‌بینم»  
[په‌پاننیش، گانی‌مرانان: ۱۰۴]

❖ پال وی‌دان ۲۹۸(۲۹۰)

(۲۹۳)→: «سه‌ری‌کمه‌ه‌سیره‌ته‌کانی شکاگ به‌ه‌لی وه‌زه‌ویه‌تی نارچه‌که‌یان که له ه‌پلی سنووری ئیزین وه‌وسمانی‌دا هه‌لکه‌وتیرو، بژ هیچ‌گام له‌و نوره‌وله‌ته نه‌ده‌بیره‌ه ملک کاتیک ئیزان تینی بژ دیزان، پالیان وه‌وسمانی‌یه‌گان ده‌دا.»  
[به‌منی، کورستان و سخرائی ده‌ولتان: ۷۰]

← ۲۹۵.

❖ پال وه‌حوکمی‌ خردای دان ۲۹۹(۲۹۰)

به‌ته‌مای خردا دست بی‌کردن: «کوتی: هه‌سه‌ه مالت به‌ه‌ویج نه‌گیره، شه‌لمان ده‌بج م‌هر به‌شته‌ه سه‌رتاولن، به‌ه‌ورمان پوره‌هات شه‌ویژ ده‌م‌هرپه‌ته‌ه، چووکه له م‌هره‌کت له‌ه‌راندل و نه‌به‌ره‌هات له‌ه‌راندل و نه‌تاریخت دله. کوتی: کچه‌ه پال وه‌حوکمی‌ خردای ده، لئخوره‌ها بولن. م‌هریان وه‌پیش خردا لیلیان‌خویی، به‌ره‌ه‌لش‌یان وه‌ه‌را‌به‌کوت. گه‌ینه‌ه‌هشتی تاولن، پوره‌هات له‌موره‌ه تری‌ان‌به‌ووو کوتی: ده‌زانم شه‌ویژ له‌هر سه‌هر و سوچه‌تی بن گولن‌یان و بن ده‌ه‌تان م‌هره‌ه له‌ه‌راندل، شه‌پایی شه‌روشیان تیردا نرا!»  
[به‌یتی شخ‌ه‌فرغ و خانوونستی]

## \* پال و نیکدان ۳۰۰ (۲۹۰)

(۳) → ۲۹۰: «کچه کان هه رستگ رووت بوون، پالپان ویکدا رانپهستن، کوپتان: شوره ی

تا بهه مان چوو میچمان به خلمان دله دوه.»

[مختارملانی، شیع فرغ و خاوهونگسنی، ۵۱]

## نیکدراوه کانی رسته یی و نامال رسته یی (۳۰۰)

ه راست راوستن؛ پال و نیکدن؛ ره حه توح خولا / خوداو لوح یی ۳۰۱ (۳۰۰)

پیش نوژ، بهرله دابه سنی نوژ و به دنگی بهرز، به نوژ که رانی دلی.

## نیکدراوه کان (۲۹۰)

## ☆ پاله پشته ۳۰۲ (۲۹۰)

«نیکتاش نو چوار پاله پشته هه ر پاله پشته ی ئی کوپکمه، بونی کوپه کالم بهر پاله پشته و

رتاهه بهر ناه.»

[حهمدی به پهلتن: بهینی لاس و خمزالی]

← ۳۰۳ هتا ۳۰۵.

## ☆ پالروپشت ۳۰۳ (۲۹۰)

بالنج یا هه ر شتیکی لهه م بابه ته که بز پال و نیکدان و بهر پشته یی بدن: «... پوله بهر په و

مافرووه ی خوالی، ده سگری حاجی ژن و خه ژان، پاله پشته و ده سته نوژن ده رانده روی

هزده کی داندراوه.»

[نهمیری، هاور بهر: ۱۴۰]

↓

## ☆ پاله پشته ۳۰۴ (۲۹۰)

↓

## ☆ پال و پشت ۳۰۵ (۲۹۰)

«ده سلاپک بره کیش تکه مات، پالی وه پاله پشته دا و خوی لوزکوت.»

[مختارملانی: بهینی سهدموان]

← ۳۰۶.

## پالاغ

پنجووی گامیش تا نهمنی بهک سالی.

لیک دراوه کانی رسته یی و نامال رسته یی (۳۰۶)

مه همدلئی پالاغه

۳۰۷(۳۰۶)

زور بی ناقل و نوزان برون. I هارتای: همدلئی ولاغه/ پانیره/ پشمولاغه. ولاغ/ پالاغ

چاتره. ۳۹۲ و ۱۶۶۶.

پیک هاته کانی له چاوگ وه رگیاو (۳۰۶)

\* پوول ده پیسته پالاغ ناخنین

۳۰۸(۳۰۶)

پوول دار برون.



## پالوتن

خارین کردنه وه و ساف کردنی تراز و ناوه کی به عزی پالوتنه.

پیک هاته کانی له چاوگ وه رگیاو (۳۰۷)

\* نار نه پالوتن- ۹۳۶/ز.

۳۰۹(۳۰۷)

\* پالوتن

۳۰۹(۳۰۷)

خودزنته وه. هملانن.



## پالدیم

پشنه یی داوین: پالدم: «میج پیم خلش نه بوو بجه مه لا، رلم له بهرگه کپان بوو، کهمای

میرلا و ته هک و پالدیمی مه لاپانم پین جوان نه بوو.»

[همن، بهرگه کپان: ۲۱]

جنتو (۳۱۰)

\* پالدیم به گور

۳۱۱(۳۱۰)

(تاییستی ژنانه. ۱۱۱) پیکیز و شپرتو.

(۲) داوین بیس. I هارتای: داوین به گور.

### لیک در او ه کانی پرسته یی و نامال پرسته یی (۳۱۰)

≈ نمو ته فک پرالد پته یی! ۳۱۲ (۳۱۰)

به رود اوین شپرنو. ≈ ته فک بود اوین حاجی حوسیتی.



### پالوو

کدزور یا قایشیک که به بن کلکی گوی دریز یا به کسدا دی و زین یا پالان راده گری.

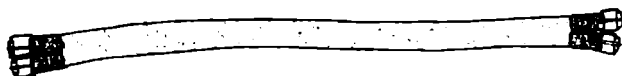

### پیک هاته کانی له چاوگ وه رگیراو (۳۱۳)

≈ چوار پالوو کردن ۳۱۲ (۳۱۳)

«... سه رنگل پیکه کی خورابه / لاجیکه کی بز من ماره / دل به زایم وه خیر کرد، قول به قولیم له

پاله پهنن ناره / مانگا قولم چوار پالوو کرد، مه موم به وی کیشاره»

[خدر بالوین: بهمنی مروت]

### لیک در او ه کانی پرسته یی و شیتوه پرسته یی (۳۱۴)

≈ چوار پالویی کی ناگاته (بهاری) / نه رسال ناپاته سه ری) ۳۱۵ (۳۱۴)

۱۶۱۵ ←



≈ که سیک کردنه تنگه (و) برونهوه پالوو ۳۱۶ (۳۱۳)

(هنگه: نمو قابشه پانه یی که به بهر زگی ولاخدا دی و زین و کورتانی بین قائم ده کری.)

|| شیار نه بورن؛ که سیک که به کار، ناکار یا قسمی ناله بار، نمو ناریف و بین ه لاگوتانه یی

که دباری دا گوتاره ده کاتمه هیچ.



## پاله

دروښتوان.



## لیک درواوه کان (۳۱۷)

☆ سدرپاله ۳۱۸(۳۱۷)

پښتونګ له دروښتې داس و دس کمندها که ده کورته لای راستی دروښتوانان.  
 I ۳۲۰۰ ر قورونه چار .

## مه سسل (۳۱۸)

\* کس نا، جدیبیار سدرپاله بیج ۳۱۹(۳۱۸)

نو کسه توانای بهر یو بوردنی نو کارې نیبه و مرؤفیکې ناشیاوه.  
 I ماوتای: کس نا ره چپ!

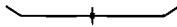

☆ قورنپاله ۳۲۰(۳۱۷)

۳۱۸ ۰۰



## پاله وان

(۱) شه کوری نعترس و به هیز: «کوانن نیامی هه مزه، پاله وانسی بن په مزه ۱۴ ته وای دی کورد  
 هه زه»

[محممد محمدی: بهی دی سم]

(۲) کوی: بزه له نکلر هه ماوه دی هیزه به بان لین، هیزه به بان نقد پاله وانده.  
 [محمدی بهی دی: بهی نسر و مال مال]

(۳) کس تیک که له پیش بر کئی کانی پاله وانسی ولانده پله یه کوم و دست دین.

(۳) بریتی به له مرؤفی:

نعلف کله گت و به خوزه: «هیند زه لاهه دلی پاله وانده.»

(ب) به هیزه وتاقت: «پلوگی وه تمان به رحمت بیج ده کورت پاله وانده، منی به هه بریک مثال هه  
 له بن هه نکلی ده لا...»

[نسر، هوار بهی: ۲۰]

«دلمن: ماملستانای دوبری و بزی دلویشت، لاس ددیگرت ناپیده هیناره و دورانی له بعی  
تالهکی بز دلویشت. ماملستانای هینده پالمران بوو به قامکان سکی دوبر و فلهی ده دا.»  
[هممسی بیجان: بعی لاس و خمزال]

### کایه (۳۲۱)

#### پالمرانی سوسر

۳۲۱(۳۲۱)

چمندکس دست لهسر نوزن دادینهوه و چهندکیش بهبارمهتی بیری دستبان که  
لهسر پشئی توانی دادمتین. بهسریاندا بازدهدن و دهگل همر بازهشیاندا دلین: همزبل  
پدک. همزبل دوو و ... یا چهلنگ همزبل دوو چهل همزبل و ...  
شینوی خیجانی نم کایه بعم شینویه که همرکس له کاتی بازاندا همر جی به کی. جگه له  
بهری دست، وه پشئی داهانوره که بکمری دهخیچی و دهچیتیه ویزی نمو کساندی که  
داهانورنه توه. خالی شیازی سرنج له کایه دا لیدانی گورت ه که برتی به له زهریکی  
فوس و بزمان که بازدر له نکاو له کاتی بازاندا به ست له پشئی نهرکسهی ده دا که  
داهانورنه. اه همزبل.

### مه تهل (۳۲۱)

#### کلاری همزه پالمران

۳۲۱(۳۲۱)

نه تیکی ههیه و نه درومان

- مهکه

### لیک دراوه کانی رستهیی و نامال رستهیی (۳۲۱)

#### مه پالمرانی قسان کولماری دستان

۳۲۱(۳۲۱)

که سیک که تغیا قسی ههیه و به کردهه هچی له دست نایه.

اهارتای: له قسان نالی زنگانه، له کاران ریخ له لینگانه. قسه تیکسی  
هوه رچوله که و ۶۷۰ ن.

#### مه پروته لات پالمرانی خودایه

۳۲۵(۳۲۱)

مروئی برسی و همزار. نعترس و نازایه.



### تیک دراوه کان (۳۲۱)

☆ پالموانه ۳۲۶(۳۲۱)

۱) بهرنکی دارمازوو.

۲) پشتیوانی دیواری شکست.

۳) داری بن دیرهگ.

[ممنبانه زورینه: لایر ندرکی پالموانه]

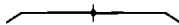

☆ پالموانتی ۳۲۷(۳۲۱)

پالموان بورن: «کچه مارهی ساله مختک بو که له ماله تهمه سخانی بو، سه ری سور پامپو!

دمیدی که له پاشاپتی، له پالموانتی، له تکر و مه جلیس و وه تاغ و سه یو و سو حبه تی

شوانه، مپی که م نه بو، به لام نه پیده زانی نو کابراهه نه نیره نه من ۱۹»

[وستا برایی کلانه سخانی: بهیتی لاس و خه زالی]

### تیک هاته کانی له جاوگ وه رگیراو (۳۲۷)

☆ پالموانتی کردن ۳۲۸(۳۲۷)

کردنی نیشی قورس و ناناسایی.

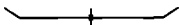

☆ پالموانی کولتیران ۳۲۹(۳۲۱)

که سبک که سه برای بین هیزی و ترسمزکی. بانگ شعی به هیزی و نه ترسی ده کا. I

← ۳۳۱.

☆ پالموانی ۳۳۰(۳۲۱)

← ۳۲۷.

☆ فسفس پالموان ۳۳۱(۳۲۱)

← ۳۲۹.



پان

۳۳۱

۱) همراو و بهریلاو.

۲) نه ستور. ه باریک.

### باوهږ (۳۳۲)

۵ زنی دووگيان ننگه زگی قینت یې کورې دیمې و ننگه زگی پان یې کچی دیمې. ۳۳۳(۳۳۶)

### مه تهل (۳۳۲)

§ دوو ماری پمش ۳۳۴(۳۳۶)

دوو کانی گهش

هه زونکی پان

دوو کونه پښی

- نوموچاو

§ سپه و پانه ۳۳۵(۳۳۶)

سج هممکی له بنانه

- له پش

§ لیروه هدتا پانه ۳۳۶(۳۳۶)

هه صوی سونی سه پانه

- گونښی

### نیوونرتکه (۳۳۲)

\* پشتچان ۳۳۷(۳۳۶)

\* سه پان ۳۳۸(۳۳۶)

\* که پزپان ۳۳۹(۳۳۶)

\* قورنچان ۳۴۰(۳۳۶)

\* سل پان ۳۴۱(۳۳۶)

### لیک دراوه کانی پرسته یی و نامال پرسته یی (۳۳۲)

≈ بهر دهره شوی پانه پانه، نه دینم یج و نه لیمانه ۳۴۲(۳۳۶)

← ۱۴۷۷ ن.

≈ لیوشانی پانه هه لیده گریچ ۳۴۳(۳۳۶)

بژ مرزنی قهلموی خونړی ده کار ده کړی. که سبک که خرابه و یې نامورسیی زنه کدی  
نایینی و جاوېزشی لڼ ده کا.



### باوهر (۳۵۱)

◊ مار همتا سه‌ری پان نه‌کیموه نامری. ۳۵۲(۳۵۱)

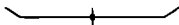

✳ پان‌فولج برونهوه ۳۵۳(۳۳۲)

له کدک برون و هدلشیلران به‌موی و به‌ریی کموتن.

✳ پان‌فولج کردنموره ۳۵۴(۳۳۲)

له کدک خستن و هدلشیلان به‌موی و به‌ریی خستن.

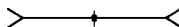

✳ پانموره برون ۳۵۵(۳۳۲)

۱۱ پلیخانموره.

۱۲ به‌ریی برونموره.

### لیک‌دراوه‌کان (۳۳۲)

☆ پاناو ۳۵۶(۳۳۲)

ته‌ختایی سه‌ر کمز.

☆ پاناوک ۳۵۷(۳۳۲)

(۱) گزمیلکه‌ی ناو له ده‌شتدا.

(۲) گزرایسی سه‌ر کتو و جیا، پاناو، ته‌ختان.

[دیرممنگی‌هرمان، لهور ندرکی پاناوک]

☆ پاناوکه ۳۵۸(۳۳۲)

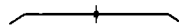

☆ پانایی ۳۵۹(۳۳۲)

راددی هه‌راوی و پانی شتیک یا شرتنیک.

### لیک‌دراوه‌کانی رسته‌یی و نامال‌رسته‌یی (۳۵۹)

== نموره در‌ژایه‌که‌ی برون، نه‌دی پانایه‌که‌ی کتیه‌یه؟ ۳۶۰(۳۵۹)

بژ که‌شیک ده‌کار ده‌کری که ته‌به‌کی ناهه‌زی به‌سه‌رزاری دا هاتی.

### پنک‌هاته‌کانی له چاوگ وه‌رگیراو (۳۵۹)

☆ ۳۶۱(۳۵۹) % له درێزایی دهره‌تێتان و ده پانایی کردنوه

← ۱/۴۶ ت

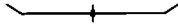

☆ ۳۶۲(۳۶۲) % پانیه‌پان

ده‌دۆدۆغر و یه‌په‌چانه‌وه قسه کردن.



☆ ۳۶۳(۳۶۳) % پانپانۆکه

خۆبیه‌گه‌تر راحه‌ت‌کردنی ژنان.

☆ ۳۶۴(۳۶۳) % پانپانۆکه کردن

کاری خۆبیه‌گه‌تر راحه‌ت‌کردنی ژنان.

☆ ۳۶۵(۳۶۳) % پانپانۆکی

↑

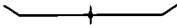

☆ ۳۶۶(۳۶۲) % پانتاو

۱۱ گۆزایی سه‌ر چیا، پاناو.

۲) ده‌شتی بان و راست و یه‌نۆورک.

[مه‌مه‌بان‌مه‌قۆرینه، له‌قۆر نۆر‌ه‌ی پان‌تاو]

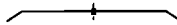

☆ ۳۶۷(۳۶۲) % پانۆکه

ده‌زگای شه‌رمی ژن.

### کایه و گۆزانی (۳۶۷)

☆ ۳۶۸(۳۶۷) % بالۆزی ده‌یێرم / پانۆکه‌ت به‌ درێزم

← ۱۰۷۸.ب



☆ ۳۶۹(۳۶۲) % به‌پانه‌وه

به‌گه‌شتی، به‌خه‌ری، یه‌نێرێزم: «ده‌شتی کرد به‌ جه‌نێران، به‌پانه‌وه شه‌ه‌سۆری وه‌مه‌راده‌ین.»

- ☆ ۳۷ (۱۳۳۱) **پانکه**  
 په کینک له بیره کانی دارمازوو که وک دوگمه پانه.
- ☆ ۳۸ (۱۳۳۱) **پانکه له**  
 مرؤی پان و کورته بالا.
- ☆ ۳۹ (۱۳۳۲) **پاندویژ**  
 بوس و هوار، زور فشرؤول.
- ☆ ۴۰ (۱۳۳۱) **پانه پسر**  
 گورترین پیری بالی معل و بالنده.
- ☆ ۴۱ (۱۳۳۲) **پانه ویان**  
 (۱) بهای پانایی دا.  
 (۲) به ناشکرا و دتوردؤغر: «پانه ویان پشی بلن».
- ☆ ۴۲ (۱۳۳۲) **که فعل پان**  
 په کسی ست پان: «دهیگرت: مملستا و هفا سوار بروه له ولائیکي ره شرکوتی که فعل پانه / تازه هاتلتم له حیجان، زواره تی وی تقد درمانه / بلن: جا چون شانت هلمدگرین نلایسی له تقد پچاوله /؟ ده نگه رانی تریان ئیخسیر کره و بریدان بل له رهنگستانه»  
 [له متنهای لازمی، بهمنی من و و هفا: ۱۰۲]
- ☆ ۴۳ (۱۳۳۲) **لاپان**  
 خری نامواو و هفت: «شو بهرمانه به هلی بهرینکی تقد په ق که توری سسله برو خری دکران و شهگر و ستاکی و ستاکی چاک نمبا مه په په که لاپان دردمچوو و به کاری مچشین نه دعوات»  
 [له متنهای لازمی، داونده ستاکی: ۱۶]



## پانیه

- (۱) بهشی پشتمودی بیری بی: «دهنگی چووکه له سواره کی من له بؤر ناپه؟ نه دهنگ له زرتی مه بویه کر، نه که پانیه ده زاری مه زیمه پاره دهان له غاری ده حیرابه»  
 [رسوول شرموخ: سوار]  
 له ندسی زاره کی مورکریان دا، پانیه ی زردوزؤل و خر به قیسی شوپیندراره: «گورننگت به من بلنچ به گری له زلی/ پانیهت به قیسی ده هلوئی/ شهگر ههجه مان ده پینتنه له ده پخیرگان»  
 [محممسی عزیزمه: لا: نازیزه]  
 «تاشی کیرلکی چکللم ده لئی کوی په نگاره / کتلاسی و تالو بالوو له لویه کی گولی دلوه / په لکی وری لکه یه علاج هلمپینچاره / پانیه ی قیسی پخیرگان باله وان په تایی دلوه»  
 [هانی خمدوزن]

«تهگر پاری من ناناسن، به له کی هرپه ی هه لاجین، پانیه ی قه یسی ده هه لوئین، لچوی ته تله سن، ددانی مورینه»

[خله نهزی: نازیزه]

۱۲ به شیک له کمرش با گزروی که پانیه ی مرژی دهجینی به: «پانتی گزروئکم دراه»  
پانتی کمره کم لره بونه، دهی پانتی لره دهسه.»  
«لینم مه که هه چیره به دچی/ سهرم لره ی ده رناچی/ سهه مالت ده بهر سرخ/ دووکان ملام و قاچاچی/ پانیه ی کهوشی دراه/ بوی دهیم به پینه چی»  
[سعایل سهردمختی]

۱۰۵۴ ← |

### مه ته ل (۳۷۷)

§ ۳۷۸ (۳۷۷)	به خیشموه و به میشموه	
	به خاله لی دهروئشوه	
	چت دی پانتی له پیشموه	
- کوللوو		
§ ۳۷۹ (۳۷۷)	نه پیتی همیه و نه پانتی	
	بۆخۆی دهشته سهربانغ	
- دووکه ل		
§ ۳۸۰ (۳۷۷)	نه پیتی همیه و نه پانتی	
	به هه سوو سالان دهزانغ	
- مه لکی		
§ ۳۸۱ (۳۷۷)	هه لده پهری پانتی نیه	
	سه ری سچی! تووکی نیه	
- ته رزه		

### لینگ دراهه کان (۳۷۷)

☆ ۳۸۲ (۳۷۷) پاش پانیه

توولایی هه ردوو لای پانیه: «ئهن نازنم پاش پانیه ت له ل با خیز؟ ده لئ: هه تمیم ئه خر ئه تکل نازانی ئهن تهگر ده پهن ده کم جیروئیک کهوشی ده نوره بهندی دهجال، ئه ره له بهر پانیه له بهر ده لئ»

[پرسوول سهردمخ: نازیزه]

- ☆ ۳۸۳(۳۸۲) پاشریانیه خری  
 «نوره تانزین، نوره پاشریانیهت بلج و خین؟ ده لئ: هه تیو نازانی بام بلی هینا بوم  
 جور تخینه کی هه مدلان»  
 [هوسن شعله: نازینه]  
 «نهن تاشم به شروملن، ناسکجه نروان؛ پاشریانیه خری نوروه لینگ جوتان، بروکی کاکلافای  
 گلوانن»  
 [کرم تالان: همبران]

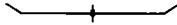

- ☆ ۳۸۴(۳۷۷) پاشریانیه  
 نینکی زادی پشتچانیه ی جورین.

### باوهی (۳۸۴)

- ◇ گ نهگه پاشریانیه ی هدیروا گورگ خنکینه.

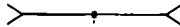

- ☆ ۳۸۵(۳۷۷) پانیه قهر پاشی  
 ؟: «تئوریه، وختی نوره یه هیکس شلریمه محمودی نهدیه/ هانه بهر سابات، موزینگان  
 روره ستابوو له سهر جور تیک کهوشی پانیه قهر پاشی سهر نواتره به نسییه/ ده بیاهی وه سنا دلوه،  
 له بی هیک کسه دا کهوشی را نییه»  
 [محمدی لوتلی: بهی شلریمه محمود و موزینگان]  
 ☆ ۳۸۶(۳۷۷) پانیله  
 «خورنگن! ده بلا نمه نوره پچینه ره سهر کوریه لهی ده خمنانن/ یه گمان له خمی ده پنه ره  
 په نجه و پانیلان/ نوری نیکانن هین که پنه ره لکی ده کولانن»  
 [محمدی تالان: بهی کاکسیر و کاکسینج]

- ☆ ۳۸۸(۳۷۷) پانیه مفر مفری  
 پانیه خری: «پانیهت له بهردی مفر مفری خرتن/ به لکت له وره لۆکی نهرمتن»  
 [مهالی کمران: نازینه]  
 «چاری رهش وهک باز، که پانندلی و خه زلمدار، لئوتیستهایی و باروک وهک له پتان،  
 گهر دینه ره و سرتل وهک کتیل، له دیاریک که مبه ره دلر، فامکه فلوولی، بالابن،  
 پانیه مفر مفری...»  
 [بهری، گنجیر مفر مفر: ۱۲۹]



## ☆ پانیه هدلکش

۳۸۹(۳۷۷)

کوره سیه یک نه کازنا. دار یا شتی له نهم بابه. له گونن کموجک که له کاتی  
دبهرکردنی کوش. به یارمندی نو. نیواری پشتهوی کوش هلدکش هتا به سووک  
و سانایی دبهرکری.



## ☆ گراوی پانیه

۳۹۰(۳۷۷)

«دصرموه دبهر شاگه زیانت له سر گراوی پانیهت ده کاتره شه ری/ تاروی به خیرم ولده،  
نه ختیگ که رمنت ره ریگ ری/ کولمهت به من پینتیره به شوق و ره ونه فی گرای سیره ری»  
[له صمدی لوتلی: بهیتر مبر و و ملا]  
«نه ل زه پینکه خوت بدموه کرایگی مه صه [دراوی] شگر له سر گراوی پانیه مه وه کوو  
له ره نگ/ نه مه های زه رده مانم که له بن کرایگی مه صه [دراوی] ده لاندین [هنگی] هتا  
دلیوره دانه نیهم به خه مناک و به بره دنگی/ له خودام تله به سه هرت سه عادت بر، له بهر  
به لای هریز و عاشقانه نه لنگی»  
[همان. بهیتر لوزر مه صوود و مرزبان]

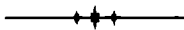

## پانیر

۳۹۱

گرنکه تیزی دو ساله.

## لیک دراهه کانی رسته یی و نامال رسته یی (۳۹۱)

مه پانیریکه له ر دشته یی

۳۹۲(۳۹۱)

← ۳۰۷.

مه وهک پانیری پووشی وایه

۳۹۳(۳۹۱)

یان: دلمی پانیری پووشی. «پانیری نیووش له هر جن بهک تیزی خوارد دمری.»  
«برشی به له مرزفی به دبدخت و بی سیاست.»

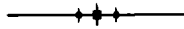

به کینگ له سیزده شاری پارزنگای کرماشانه. ۳۲۰۰۰ کسی حه شیمهته وکوتزته باکوروی نم پارزنگایه.

### لینک درواوه کانی رستهیی و نامال رستهیی (۳۹۴)

سه خزل له پاروی نی

۳۹۵ (۳۹۴)

دورر نه بوونی شرنیک: «دهوانی بچی بهرگی سینه می فخرهنگی زاره کی موکریانم بۆ بگری؟ نوبلا ناگمی. بۆ ناگمی خزل له پاروی نی!»

سه دلایی له پاروی راهاتز

۳۹۶ (۳۹۴)

به رۆشینی کم و برینی رنگای کورتوه ماندور بوون: «بۆوا ماندوری دلایی له پاروی راهاتزیه؟»

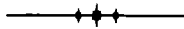

سینه م وهری سال. دواي هاوین و بهر له زستانه و مانگه کانی برتین له: رهبهر. خه زطور و سهراوهر: «سال ههنگ بوو، پایز دهات، زهوی بزگا، ههناهی نهما، لینی ههناو کم بقعه، دۆژ چیان به بههوه نهما، شهو دویژ و دویژتر بوون، ههوا فۆنگ بوو، ره ز بندران، مهتخا هه لهران، بیستان له بهرگه و تن، بپگه هه لکهران، جین تووتن شیرکرانهوه، تاووه له بهراره دهچوون، ئهستێر داریان لهر لکهران، سه چاره قهزوه یان گرت، بناوان هه لدریان، دهوار بۆگن و لیل بوون، پلوان و... پۆخوست و بۆزه بوون، پۆوه وه وێجه دهرسه یان کران، ره پسته کوله پنج بوون، نهوه نهه تیشه یان چه نهه لکه بوون، ساره کۆیل نوبهوه کریان، کا و گزه له کاندین کران، گزبه و هۆلکه و نهرمه گپا له تاچه و گچسه لزان، تفالای زستان داهرا، لیکهیل به ههیاوی بارانی به رهحهته و ههقه به لهی پایز، لجه کار و تیشه که نهیمان دلچاند... دار و دهوهن خه نه لیان، دایگ و چیمه بونیمه بوون، لاپایی بلهفن بووه لجه که، نولایی زه نوبهوه کاتوره کران، له لان و نه نهه نوبهوه، روهباری خه یان له خه یان که و تن... سوار بۆ بهر نه گه یان، گپا به ره بوونه تیشه که، سهرو بوونه نه ههتر، تیکان بوونه په یگان... هه وار خالی بوون، چاسر و چینه پچوران، سینه که هه له سیزان، مهتکه به ره یان تیشه لکهران... بۆلینگ و دهستان یان وه کارخست تا زه به یار زستانی سور و دویژ گۆزه وه بگن، سوار به یان، بهوش به بابگن، بۆسوار لیکه... سالان له وه نه ده که کاری نههت کم ده بوو، سواغ و په به وه یان و سواران ته وار ده بوو و تاووه داهرا، چهنگه ی روه تاژی داههات...»

[مجن. چه یهنگول: ۳۱ و ۳۲]

«همه روهگور پایزان/ تیی خستن گه لاپقان/ لهو گه لاپقان باهتر/ ده پیری سه ری گالور/ مه روهگور پوروش و تاگر»

[همه مشرف: به پیتی حتمه]

### باوه ر (۳۹۷)

- ◊ خوارده نوهی شیری پایزان خرابه. ۳۹۸(۳۹۷)
- حمزه زهی لوقمان پایزی به کن شوانیکی دا رژیسی، کوتی: شوانه نوهه ج ده خزی؟ کوتی: نان و شیر. لوقمان کوتی: دخبینه مه! به هاری دیسان به کن هه مان شوانه ی دا رژیسی، کوتی: شوانه نوهه ج ده خزی؟ کوتی: نان و شیر. لوقمان کوتی: نه تزل له من هه کیبتری! [سه پدوسن پمبولی]

### مه سه ل (۳۹۷)

- \* پایز هات و هاوین چوه، به پری فه قیری در! ۴۰۰(۳۹۷)  
← ۳۲۲ و ۳۰۲۳.
- \* کوریان که رویشک چ فه سلنیک خۆشه؟ کوتی: پایزه، بهو شه رته ی نه سه (سه گ) بتینی و نه تاجی ۴۰۱(۳۹۷)
- \* شه ری پایز به سال نایی، پیاری نه بله به مال نایی. ۴۰۲(۳۹۷)

### لیک دراوه کانی رسته یی و نامال رسته یی (۳۹۷)

- سه پایز خه رمانی مرد روانه ۴۰۳(۳۹۷)  
پایزان مردن زوره.
- سه یاخولا به خیری / به خیری میوانی نازیز، به رژی به هار به شه ری پایز ۴۰۴(۳۹۷)  
به خیر هانتی میوانی بین ده کری: «میذا له نه سه که دیبزه، مه اوو که وان هه نگاره کانی تو لدر کرد: یاخولا به خیرین میوانی نازیز، به رژی به هار به شه ری پایز.»  
[نهموی، میوز: ۲۹]

### لیک دراوه کان (۳۹۷)

له به رگه کانی پینورده:

ع پایزه را - ۱۴۱۴ ه.ب.

\*\*\*\*\*

همایه کی کوئی نارجمی مرکبانه و له زمان کچ و کوپزکی هموارچی باس له نهمین و راو و شکار دهکا. نهمینک که به هزی که مخره می کوره- که له کاتی خوی دا به کچهی نه گوتوه- همرسی هیناوه. کوپ دیوهتی هعی له دستداوه و له ره به دورر نیه به گه بشتهوه پایزه هوار. بارگه و بنه یار کزلی لی تیکه وه بیچن و له ماله میزه گوله یک به عمرزی دا بدن. روهی کردوته چیا و بهندن و به حاله نی سه میولیک باسی نمو کارمات و به سه راهته دل ته زنته ی کردوه که له چورنه ودا چاوه پینی یاره کی دهکا:

«تاغام! له ره سه نلیکه پایزیم گه پهمین

چ پایزیکه مهنه گه، دم له جستانن

ئه ره نینن همویلیکی تاروک

ده بارن نهمه خوناوکن ره حصه نین

ئه ره دهکا نیتسان، فلاسلان، شهران، شه له بهدان

ره خنی ده ره ختخاران، بدهوی ده بوزان

نهمه خونلوه گه ی خق ده دلتوره له لقه نی ده ره شه په هانن

به لان بدهمی لووه زوی سواران ده ماله خوارن

له نهمی شینکن په ل کورن ماتن مه لووان پخته خورسار

له بهر همهمه ی ده سواران، بگریگری باسنگه ران

دهنگی تاهاهان، ناسکه ی ده تاجی و تولان

هان ی گولله ی، بونی نهمانی

ئه ماله نهمه ره و به ریوان پهنه کوره

خوی رله ده گرتهمه له گه ره لانن

به لام چ چاره و مه جالی نه ماله

خوی دفرشته ره تاخیزی مه نیمه پهمین

سه ره گردان و ده دستبه رداری شه زلمه شپران، شه زت مرم پایزیم

ئه ی وای وای وای...

ئه ره کیژ روه ستاپوه له بهر پچی ده همیوانن

به سینه نگان گازی دهکا: کوپه ماله خواران

ده پا له همواری به منی سه ره شینن قه له نهمه یی باهان هورانتیت کوتبا

نیتسا مه جالتهی خلیله ره لوه ره، دستلنیکه برده ته»

← گندهمی سه به سوار ۲۱- ۰۷.

☆ ۴۰۷(۳۹۷) **په‌پووله‌پایزه**  
 به‌ری دوا‌ی گیاه‌کی خۆرسکه و له ده‌شت و نێو شیناو‌برد شین دەسێ. گۆله‌کی زه‌رده و له دوا‌ی هه‌ر نه‌و گۆله‌ وه‌ک تۆپینگی نووکی لێ دێن پایزان له گیاه‌که‌ی جیا ده‌یتمه‌وه و با ده‌سبا؛ باوه‌لێح؛ باوه‌لێح؛ باوه‌لێح؛ باوه‌لێح؛ باوه‌لێح؛ پشیله‌پایزه؛ پشیلزکه؛ گه‌روه‌گله؛ شه‌له‌مینگه‌ره.  
 [هه‌رمه‌نگ هه‌رمه‌ن؛ له‌وێرێ نۆزکی په‌پووله‌پایزه]

☆ ۴۰۸(۳۹۷) **ساردی پایز**  
 (بۆ سه‌رته‌ی به‌هار کۆنێی به‌هار و بۆ به‌هاری دره‌نگ به‌هار په‌په‌رون ده‌کارده‌کری: «پایزان ماله‌ خۆی ده‌کا و کۆنێی به‌هارێش له‌وایرا ده‌په‌مه‌وه.» ○ «به‌هار پیر به‌بوو تازه له‌ گیارگۆلی به‌هارێی ده‌په‌رسی.» || کاتی سه‌رمای پایزی. برتیی به‌ له‌ پایزی دره‌نگ: «ئه‌رمه‌ل هه‌تا ساردی پایز له‌ خۆ نایینه‌وه.»

☆ ۴۰۹(۳۹۷) **شه‌خه‌شی پایز**  
 سه‌رمای پایزی که‌ شینایی به‌گه‌شتی و زه‌رعات به‌تایبه‌تی خراب ده‌کا: «...خه‌شاونۆن ئه‌وانه‌ ئه‌وه‌ی ئه‌وه‌ی ئه‌وه‌ی ئه‌وه‌ی له‌ زاری ده‌تا، گه‌بیل سه‌و ئه‌لمه‌رمان جا قوونی ده‌تا هه‌ینه‌ زه‌و هاتبوو، شه‌خه‌ش پایزی تهن بۆ هه‌ینه‌وه‌ هه‌ر مه‌له‌مه‌ستا ده‌ریی ده‌گه‌به‌ ئه‌وای کانبه‌ و ده‌گه‌پاره‌ ده‌یگرت نه‌وه‌ک شه‌من سه‌لم و سه‌رمه‌ش سه‌ن، ئه‌د سه‌ر به‌بوو له‌سه‌ر به‌رده‌تانی...»  
 [مه‌مه‌موود گه‌لانی؛ به‌هێر بره‌په‌وی]



## پایه

جینگه‌ پله‌پایه‌.

## پتیک‌هاته‌کانی له‌ چا‌وگ وه‌رگه‌یا‌و (۴۱۰)

✱ ۴۱۱(۴۱۰) **له‌ر سایه‌/ هاینه‌را هاتنه‌ ئه‌وه‌ پایه**  
 (به‌ گه‌ردان‌کردن، بۆ هه‌مه‌وه‌ که‌سه‌ ده‌کار ده‌کری.) || بۆ که‌سێک ده‌کار ده‌کری که‌ له‌ پله‌ و پایه‌ی خوارێرا به‌ پله‌ی سه‌رووگه‌یه‌شتی و را‌برده‌وی خۆی له‌بیر‌کردی.





## پت

لیدان.

— مسته فاقولدی قولغهنه به اقولغهنه به ناوایی به که سهر به بۆکان به لاوانی شاده دانتی  
 ده گوت: ژن هیند خوشه نهگه پتیککی دیککی نه بهروره با، پیاو دلی دهنوتی!

۴۱۳ (۴۱۲)

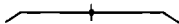

## ☆ پتهپت

(۱) لهوزین و پت دانسی گری چرا یا لامپی برق: «چرا که مان همر پته پتیی، پته پته  
 ده گوشتور.»  
 (۲) پرتوبۆله: «هنری لمر پته پتهت له چر؟»

۴۱۵ (۴۱۲)

## پتک هاته کانی له چاوگ وهر گبراو (۴۱۵)

## ✳ کونگی که سینک وه پتهپت کمون

ترسانی له راده دهر. | هاونای: تف ده زاردا نیشک بوون. تهرس و گور تیکه ل کردن/  
 لیکدان. زراو چوون. زلفیق چوون. گور ده کونگدا نیشک بوون. تزلین. خودار بوون.  
 شیت بوون. خل پیس کردن.

۴۱۶ (۴۱۵)



## پت

تنۆک. دلۆپ.

## لیک دراوه کانی رسته یی و نامال رسته یی (۴۱۷)

## — وهک پتی خوزین

زۆر سور: «چه که گولیککی وهک پتی خوزین/ گوتی: نهی هاری لیکه له و لهدم/ هریا می من با  
 نهی گوله سورده/ که رته نار نهی هیتور سورده»

۴۱۸ (۴۱۷)

[ههمن، تاریک و بوون: ۲۰۲]



## پتون

قايب پتور.

### پیک‌هاته‌کانی له چاوگ وه‌رگیراو (٤١٩)

✱ قسه‌پتورن بون

٤٢٠ (٤١٩)

← ٤٣٣.

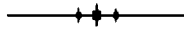

## پته

- ١) زمهرنگ که به تهرۆمی قامکی نەسپین کۆژ، بۆسەر قامکی شاده یا نارەراست و بە بەردانی گوشاری نوو بۆ لای کەسبک یا شتیک وەدی‌دئ. ← ٤٢٢ و ٤٣٣.
- ٢) هاویشتنی مەرەمەر بە دوو قامکی شاده و بالا‌بەرزە.
- ٣) حق، عمل یا نەرکی کردنی مێشین که بۆ هەرکام له یاری کەران وەدی دئ.

### پیک‌دراوه‌کانی رسته‌یی و نامال‌رسته‌یی (٤٢١)

✱ پتە لێ‌دابام دەهه‌لخیم (دهه‌لشی، دهه‌لشا)

٤٢٢ (٤٢١)

← ٣٧٣/ب.

### پیک‌هاته‌کانی له چاوگ وه‌رگیراو (٤٢١)

✱ بە پته خۆ ته‌کاندن

٤٢٣ (٤٢١)

- ١) ته‌کاندن و خاویژن کردن‌و‌دی جل و پارچه به پته.
- ٢) بە‌لۆز‌پۆلۆز بون، بە‌ده‌هیه بون، به‌هه‌را بون، «که‌راویات‌لێکی گان‌لۆنم دە‌به‌ره‌بوو» ده‌تکوت پیره‌که‌ره تروکی به‌ریله، قەت کۆل‌کە‌ی پیره‌نه‌ما‌بوو، پتە‌بو‌بوو مێه‌ک‌س که‌راویات‌لێکی وای دە‌به‌ره‌لشا، به‌پته‌ی خۆم ده‌ته‌کاند.
- ٣) خۆ‌زانان و نە‌خ‌فرۆشی: «لا‌م له‌سه‌ر لانی دانا و ده‌ستی کرد به‌ له‌زیوتن و پتە‌به‌که‌م هێنا لێ‌ه‌چاوانێ و لورۆم ده‌هاس‌مانێ کرد، جا‌رجار ده‌ک‌ل‌خیم و پتێکم له‌ پات‌لێ‌ک‌ه‌ی دانا و ته‌ما‌شا‌په‌کی سه‌مه‌له‌که‌م ده‌کرد. وه‌ستا سه‌لیم کۆتی: به‌خۆ‌زیی چه‌نایی هه‌ل‌با‌ها! ته‌مه‌ش کۆتم ته‌سه‌که‌کو‌ر ده‌که‌م.»

[سه‌مه‌هه‌لی سه‌ره‌ده‌شتی، به‌پته‌ی ئه‌م‌سەر]

✱ پته‌کردن

٤٢٤ (٤٢١)

کایه و نۆزه له مێشینه‌دا.

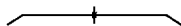

✱ پته هاریشن ۴۷۰(۴۷۱)

← ۴۷۴.

✱ پته له جگ/ مرمهر ناریشتهوه ۴۷۶(۴۷۵)

تدرک کردن و دولانانی به یک جاره کی جگین یا میشین.

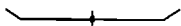

✱ له پته درچرون ۴۷۷(۴۷۱)

۱) له پته دره پینی مرمهر به بی نامادسی.

۲) رودانی بین ویست و داخواز: «- ندرج کاک مستفا قهوار نه پوو نیدی مندالی دیگت

نیدی؟ - به خردای کاکه له پته مان درچروا»

✱ له سهر پتهی که سیک قسه کردن ۴۷۸(۴۷۱)

۱) له کانی کایه کردنی که سیکدا قسه کردن و بوونه هوی هوش رویشتن و له ناکا پدا

سهر نه که وتنی نو.

۲) نیکدان و شیواندنی بیر و فکری نو، به قسه کردن له کانی کردنی کارنکدا.

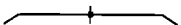

### لیک دراوه کان (۴۲۱)

☆ مرمهری پته ۴۷۹(۴۷۱)

چودکترین جزوی مرمهر که ده میشینی پته دکلی لى و مرده گیری. = مرمهری

درو قامکه. مرمهری کیفه.

### لیک دراوه کانی رسته یی و نامال رسته یی (۴۲۹)

≈ دلتی مرمهری پته یه ۴۳۰(۴۷۱)

برستی به له مرزفی کورته بالالا. هاونای: دلتی پنه گوگمه. دلتی توپه فرره. دلتی

سینگه له پدینی داکوتراوه.

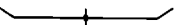

☆ ههول پته ۴۳۱(۴۷۱)

به که م نوره.





نهری خراب برون و هلهوشانی چه تون بی: تزکسه، قایم: «به پتهویش شهونی نهشتان و تالانی نارپه تپیم پتهوتر و به تهوئم و پانویله و به هیز و گوپتر به...»  
[مهزار، بوکورستان: ۱۱]

### پیکهاته کانی له چاوگ وهر گیراو (۴۳۲)

✳ قسه پتهو برون (۴۳۲) ۱۳۳

لهسر قسه ی خز سورر برون: «جا نهره زهیندل شهگر شهوهی لئ سه علوم بوو هاتهوه بق کاروبیخی خلی. مژویش شهوه دلی نگر ناره حهته، ده بگوت: تازه قهولیم دوه، هه چی به سهرم بی ناین په شیمان به سهوه. پیرلانهش شلن شلن له دهولهوس خلی دا. کراتی: بژ وا به فکری؟ پیوا شهگر له سیک کی کرده بین قسه ی پتهوین. قسه که لئنی یولایه! به تاسن جزه ناخواتهوه، تازه کاره به سهرت هاتوه. مژویش عه به ساییو.»

[له محمدی لوتلی، بهینی زهیندل و گوزمل]

← ۱۲۰.



(۱) لیک بوونهوه و له بهر سهک چورنی شت گه لیککی وهک: دیوار، پینست، پارچه، فعرش، کوش، رنور و هه زیری بی ییز: «زستان دلیس و روره هسی به رهزی ما. وه خلیک خه لک دیکه بی نجیری نالم ده چیرئ، سه ره پای شه کوهلته و کوهلتهار و تالان و به لویه... نیران ما و شیشه هه مهین.»

[له سوری، هوار به بهره: ۵]

(۲) زور خواردن یا له بهر سهک چورنی به هزی زور خواردن: «چی دیم بی ناخوری! به چرام، ○ هینتم خواره شهوه ده چیرئ. ○ بژ هینتی ده هزی مأل و ژان له خه ده چیرئ!»

### مه سهل (۴۳۴)

له بهر گه کانی پینشودا:

ه هه سوو شتیگ له باریکی دا ده چیرئ، زولم له له ستوری / له ستورایی دا-

ت. ۱۹۹۰

**\* مریشک لاسای قازی کردوه قوونی پچرا/ درآ**

۱۳۵۱(۱۳۶۱)

بۆ نمو مرۆفه هزار و نه‌داره ده‌کار ده‌کری که دهبه‌وی له‌گۆین ده‌وله‌مه‌ند و هه‌بوویان بۆی. به‌لام چون‌که ناتوانی درێزه به‌م شیوه ژبانه بدا حملی گه‌رانوه بۆ ژبانی پێشوو ده‌دا که‌چی نه‌وێشی هه‌ر بۆ نا‌کری: «وه‌ک مریشکێ که نه‌قلی نه‌یه‌ئێن/ بێتوو جووچه‌کی مریوی هه‌له‌بێن/ وه‌ک بگانه‌که‌ناری جووچه‌په‌ک/ نایه‌ته شوێنی به‌ری جووچه‌له‌په‌ک/ جێی نه‌می وه‌شکه جێی نه‌می شاه/ تێده‌گا قوون‌هرانی پهن‌ماه»

[حاجر قاسم]

«مامر قه‌له‌و بێن پان له‌ی و لاواز/ نه‌په‌چێن مه‌نا ده‌کا مێلکه‌ی قاز»

[مه‌لاسه‌طووی سه‌باها]

۱ مازنای: مریشک لاسای قه‌لی کردوه قوونی ده‌رهات. مریشک لاسای قازی کردوه به‌ستیکی قوون ده‌رهات.

**لێک‌دراوه‌کانی رسته‌یی و نامال‌رسته‌یی (۴۳۴)**

نه‌ ئه‌وه له‌حه‌یلیانی ده‌په‌چرێم/ لێک‌دهبه‌مه‌وه

۱۳۶۱(۱۳۶۱)

نه‌وه‌ری ناره‌زایه‌تی‌یه‌ له‌ نا‌کار و کردوه یا قه‌سی که‌سێک.

نه‌ چه‌رمی خاوه‌ نه‌ ده‌درێ! نه‌ ده‌په‌چرێ

۱۳۷۱(۱۳۶۱)

(۱) به‌رتی‌یه‌ له‌ شتی قایم و خۆراگر.

(۲) به‌ شوخی بۆ زنی ژن ده‌کار ده‌کری.

**لێک‌دراوه‌کانی تر (۴۳۴)**

**\* پچرا‌اندن**

۱۳۸۱(۱۳۶۱)

(۱) لێک‌کردنه‌وه و له‌به‌ریه‌ک بردن.

(۲) رفاندنی به‌به‌له‌ی شتی له‌ ده‌ستی که‌سێک.

**\* دا‌په‌چران**

۱۳۹۱(۱۳۶۱)

(۱) زفق و گو‌شاد کردن: کردنه‌وه.

(۲) له‌سه‌را بۆ‌خوار دادوین.

**مه‌ته‌ل (۴۳۹)**

3 ده‌ستی بۆ قوونی ده‌به‌م، زاری داده‌په‌چرێ

۱۴۰- (۱۳۹۹)

☆ داپچراندن ۴۴۱(۴۳۹)

(۱) داچه قانندنی دم و زق کردنی چار.

(۲) لهسەر بۆ خوار دادپانندن.

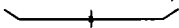

☆ داپچرین ۴۴۲(۴۳۴)

← ۴۴۱.

☆ هه‌لچران ۴۴۳(۴۳۴)

(۱) کردنهوه، سەر هه‌لگرتن.

(۲) له‌به‌ریه‌ک‌چوونی ته‌قل.

✱ زار هه‌لچران ۴۴۴(۴۳۴)

قه‌سه‌ کردن، وه‌جواب هاتن: «جا خۆ زاری هه‌لچرێ ○ ده‌ی زارت هه‌لچره». هه‌رشای:

زمان نه‌گه‌ران.

☆ هه‌لچراو ۴۴۵(۴۳۴)

(۱) سه‌ر له‌سه‌ر هه‌لگه‌راو.

(۲) دادپاوی ته‌قل‌لین دراو.



## پچراو

دیوار، پێست، پارچه، قه‌رش، که‌رش، زه‌ور و شتی له‌م بابه‌ته‌ی لێکه‌بۆوه و له‌به‌ریه‌ک‌چو.

## لێکه‌دراوه‌کان (۴۴۶)

☆ داپچراو ۴۴۷(۴۴۶)

له‌سه‌ررا بۆ خوار دادپاو.

## فر (۴۴۷)

● ته‌ئۆی خه‌جه‌دۆم ۴۴۸(۴۴۷)

داپچراوت به‌سه‌ری گۆم

ته‌ندک ته‌ندک لێته‌دازۆم

## ☆ هملچراو (۴۴۸)

- (۱) سرله سر هملگیراو.  
(۲) دادراوی ته قمل لی دراو.

## لیک دراوه کانی تر (۴۴۹)

## ☆ ته قمل هملچراو (۴۴۹-۴۵۰)

- (۱) تاپیه تیبی دادراوی ته قمل لی دراو.  
(۲) کسینک که قسه ی بین تام و بین مانا و هملله زمه لندق ده کا. ا هارتای: ته قمل له سره یک له برون.

## لیک دراوه کانی رسته یی و نامال رسته یی (۴۴۹)

له برگه کانی پیشوردا:

- ۱ سرمان نه پشتم / نه پشتم سره پشان بژ تیوه / بژنگز باش لیه، بژ  
پیر پرتکی شله ی قولی کارنه کمری بارنه بیری پشتم له حوت چی  
هملچراو پاشه - ۸۱۶ ب.

## پچیرین

- (۱) لیک هملرماندن و له بیره کیردن: «چومه کوی شه مامکن هاتوه و له من بوزاری نه پیری /  
بلده و بدو و شه فلنگان سر کاله و پاشه بند و پیشه بنیان نه پیری»  
[نه مسمی لوتلی: بهتی زمیندل و کوزل]  
(۲) فراندنی به بهله ی شتیک: «له رخ له پشتهوه بو، پیری دا دلکک ی و پچیری، بره ی له  
پشتهوه وه بن کلکی نیستری دا.»  
[: بهش شیخ فرغ و خلتوون کسری]

## کایه (۴۵۱)

## ☆ گوی پچیرته / گوی پروسکینه (۴۵۱-۴۵۲)

- سرمان کسینک به نیوی مه للا دیاری ده کری. مه للا. پرول یا شتیک تر به تراوی هیزی  
خوی فری ددا. هرکس بتوانی پرول یا شته که هملگرنتهوه. حمل ددا به مه لالتن و

حواره‌ی پیچه که خوله دست کسانى دیکه بزگار بکا و خۇبگه‌ی نینته مه‌للا. نه‌گینا ده‌که‌وتنه  
به‌ردمستی یاری که‌ران و نه‌وضه‌ی گویى ده‌گیشن هه‌تا په‌رول یا شته‌که فری ده‌دا.

### پێک‌هاته‌کانى له‌ چاوگ وه‌رگیراو (٤٥١)

❖ **رۆى خۇ پچیرین** ٤٥٣، (٤٥١)

رین و پچیرینی چروچار له‌ داخ و قین یا غم و کهمر: «هوکیمان لۆکره‌ ده‌بێ هه‌ر  
ماره‌ت به‌گه‌ین به‌ پیک‌جاره‌که‌یه‌/ ده‌پانناره‌نه‌ کن مه‌لا و سۆله‌یه‌/ خاوه‌ن‌ته‌ستی هه‌موو رۆى  
خۇی پچیریه‌: خۆله‌مه‌ده‌گه‌ی! به‌ نلدم ده‌ده‌ن به‌ هه‌نخاله‌که‌چه‌له‌یه‌»  
[مان، نۆخه‌ی موزمطه‌ریه: ٥٠٢]

← ٤٥٤، ٤٥٥ و ٤٥٧.

❖ **سه‌رشانى خۇ پچیرین** ٤٥٤ (٤٥١)

↑: «جوایه‌ی ئاره‌ بۆ مه‌نگه‌ی/ بینه‌ خواری گه‌یه‌که‌یه‌/ گه‌رته‌یان له‌ ساپلاغ سه‌ر به‌ی/  
ئه‌گه‌ر وایان‌ده‌زانى پاکی سه‌رشانى خۇیان ده‌پچیرى»  
[نهممه‌ی لوتلی: به‌بێ مه‌ولایان موکری]

❖ **په‌خه‌ی خۇ پچیرین** ٤٥٥ (٤٥١)

«به‌ وانی گوت: ئه‌گه‌ر سه‌به‌هه‌ی خه‌به‌رم داتن/ هه‌ر که‌س له‌ ماله‌خۇی بۆته‌ده‌رئ/ لۆکره‌  
وه‌سه‌ری خۇی‌کا، په‌خه‌ی به‌پچیرئ/ به‌گه‌ی بلن: هه‌یه‌و! پاهه‌زین گول بوو، ده‌ویان‌کره‌ له‌ شاری  
چنه‌ئ!»

[مان، نۆخه‌ی موزمطه‌ریه: به‌بێ مام و زینا]

← ٤٥٣.

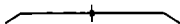

❖ **پچیرینه‌وه** ٤٥٦ (٤٥١)

١) دوور که‌وتنه‌وه.

٢) له‌شه‌ردا به‌رگی په‌ک‌تر به‌ چنگ دراندن.

[هه‌مه‌پانه‌مۆزینه: له‌لۆر نۆخه‌ی به‌پچیرینه‌وه]

❖ **خۇ پچیرینه‌وه** ٤٥٧ (٤٥٦)

«جا کۆتی: خۇ ئه‌وه‌ بێزیه‌که‌کانی له‌ لۆره‌ نه‌مانن خۇ ئه‌گه‌ر میزان وه‌خه‌به‌رین ده‌گه‌ری و خۇی  
ده‌پچیرینه‌وه، ده‌لانی ئه‌تۆر بلخۆت هه‌مووت خواری نه‌وه‌وه‌ و به‌هه‌ی منت نه‌مۆه‌تۆنه‌وه.»  
[رهمسۆر، پاره‌ی: به‌بێ برابمۆک]

← ٤٥٣.

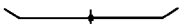

\* داپچرین ۵۵۸(۵۵۱)

← ۴۴۱.

\* هه‌لچرین ۵۵۹(۵۵۱)

۱) سەر لاسەر لایردن: «زانێ ئه‌گه‌ ئه‌ر کۆلکه‌ دله‌ به‌سکاریه‌، هه‌تایه‌ له‌ بێن کوه‌ی داینا، کزه‌کزی لایه‌یدا بوو. لایله‌ تاو کرابوو، هه‌لچهری ئه‌گه‌ ته‌ماشای کرد منه‌لێکی تێدابوو»  
[هاجی سه‌له‌ شه‌وره‌: به‌هشی به‌ر و وها]

۲) لێک کردنه‌وی بێکه‌ره‌وسار: «کۆلکه‌یان تازی شه‌له‌گه‌رم هه‌تایه‌، وه‌خوانی زینیان گه‌زا ده‌له‌ له‌ زینیان هه‌لچهری.»

[هه‌سین: به‌هشی براهێوک]

۳) وه‌کوو هه‌ر شه‌ ده‌گوتری: «وه‌لا هه‌لته‌بهرم/ هه‌لته‌بهری.»



## په‌رچ

۲۶

مووی درێژی سه‌ر.

### باوه‌ر (۴۶۰)

○ کۆلکه‌ زێنه‌ په‌رچی مه‌لابه‌که‌ تانه‌. ۶۶۱(۴۶۰)

### دوعا (۴۶۰)

☒ په‌رچت به‌ به‌رین چه‌ی ۶۶۲(۴۶۰)

ناشرانی سه‌ر. وه‌کوو به‌ کینگ له‌ سه‌زاکانی په‌یاره‌ سه‌رگیران. بۆ ئابروو به‌ردن. | هاوئای:  
هه‌ک سه‌رت به‌ قافین چه‌ی. ← ۴۶۸.

### بێکه‌هاته‌کانی له‌ چاوگ وه‌رگیراو (۴۶۰)

\* به‌ په‌رچان ڕاکیشان ۶۶۳(۴۶۰)

۱) گرتنی په‌رچی که‌سێگ و به‌ دوا‌ی خۆدا ڕاکیشانی.

۲) به‌ردنی به‌ تۆزیری بۆ هه‌سه‌رسی یا به‌ نه‌تک: «ئه‌گه‌ر به‌ گوێی سه‌یامه‌ندی ره‌سه‌یده‌ بوو ئه‌وان لسان و شه‌وه‌ن و گه‌وانه‌/ سه‌ری هه‌له‌لێنا و ده‌به‌کوت: ئامه‌زنگه‌یان خۆ ئه‌من هه‌ج به‌ نه‌لده‌یم نه‌هه‌تایه‌، هه‌ج به‌ په‌رچانم ڕانه‌کۆشایه‌/ ئه‌گه‌ر گه‌لێ نا‌په‌هه‌تی هه‌تا به‌تۆزیمه‌وه‌ بۆ مانی ده‌ باهانه‌»

[به‌هه‌ری، گه‌نجه‌ی سه‌ره‌به‌سۆر: ۲۰۱]

«بلین میردایخان و میره زینخان و همه دی له قوره پیسویه / مه پدمالی خه زالیان به تالان  
ده برده / خه زالیان پادکیتشا به پرچی به / هر دنگوت هه زه تی زقنه به به / کافران به دیلیان  
ده بردی به»

[همه دی به پیمان: به پنی لاس و خه زالی]

«ئه لمان ماله مه لایریمیان تالان ده کرد همه دی مه لایه پیسی و ئه همه دنگاهای ده هر کی به /  
بای خه زالیان به پرچان پادکیتشا له موری کلج و کلج باری به / ده پانگوت: ئه وه به نه تکی  
کوره لاسی ده باله کر به»

[سه پدموسخن پسرولی: به پنی لاس و خه زالی]



✱ پرچ هۆنلنوه ۶۷۰ (۶۷۰)

موری به یه کوره بادراوی تیک هه لکشار.

### تیک هاته کانی تر (۴۶۴)

✱ پرچی سپی هۆنلنوه ۶۷۰ (۶۷۰)

میزد نه کردنی کچ یا میزد نه کردنوهی ژنی لای میزد مردوو.

✱ پرچ / پرچۆلهی سپی له سه سر که سینگ هۆنلنوه ۶۷۰ (۶۷۰)

میزد نه کردنی ههتا سه سر سه بارت به ئه: «ده مگوت به خودای و به پهنه به به به ئه من جوانم  
ده گال ناسوی میز لایه / سه رت بیه ئه من له سه ناسوی میز لایه به پهنه به پرچۆلهی لهوی ده  
سه به به»

[سه سه مه باله کی: به پنی ناسر و ماله لانی]



✱ پرچ هۆنلنوه ۶۷۰ (۶۷۰)

به یه کوره بادانی موری تیک هه لکشار.

### دوعا (۴۶۷)

له بهرگه کانی ینشودا:

ع یاخو ده پرچی / پرچۆلهی سپی له ماله بایی به پهنه به به - ۲۶۱ / ب.



## \* پرچی کھسنگ تاشین

۱۶۸(۱۶۰)

۱۶۶→: «تسین له تسی پھمن خۆم وام گرانوه، خۆلهم حازد گرووه پېرچم نمتاشی، مال و هیلکام پزاندلدهی، له دارم ندهی، نهمگوری که یلی خۆنه.»  
[مەلای کەرنان: بەبەتی برابەزی]

## لیک دراوه کان (۴۶۰)

☆ پرچۆکه ۱۶۸(۱۶۰)

↑

☆ پرچۆله ۱۶۹(۱۶۰)

← ۱۶۷.

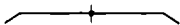

☆ پرچه درتزه ۱۷۰(۱۶۰)

باریکه به کی نهرم که کوتای ماسولکه به نیکموره دلکیتی، فالنلۆن.

## باوه ر (۴۷۰)

○ خواردنێ پرچه درتزه، دهبته هۆی درتزی برچ. ۱۷۱(۱۷۰)



## پرد

۲۷۲

۱) شتیگ که دوو لایانی رهک جهۆم، دوۆل دهر و شه قام لیک گری ددا: «دهست و لای شیماس ههمنه یان بهست و ههوت چه ره گامه شیمان هینا و ئینیان ره رگرت و جوگه لیک له بهر ندرکی له لایه که شیماس ههمنه هرو بره یان له وێ، به ئهستیلان، کره یانه پرده و ههوه شریان به سه رها نهمکه.»

[پوسول شرمووخ: بهبەتی ههمنه و گولننم]

← ۱۸۵. ۲

## مه تهل (۴۷۲)

§ چرومه سه ر پردیکی ۱۷۳(۱۷۲)

کهوتمه نیو بیرکی



§ دوو برانه، پرد یکنیان نیتوانه ۷۷۱(۷۷۲)

- کمبل

په‌ند (۴۷۲)

⊕ نار بټیا؛ له پردی ناصرد مه‌په‌روه- ۸۱۱ / ن. ۷۷۵(۷۷۲)

⊕ زالم بیی به پرد به سړی دا مهرز ۷۷۶(۷۷۲)

↑

جنتو (۴۷۲)

♠ نای / وی له پردت به‌م ۷۷۷(۷۷۲)

سړوکه‌له‌جنتو، له دلان گران نایه و دؤست و عاوند به به‌کتری دلین.

♠ له‌پردی به‌م ته‌گه پټی دا هاتیه شاری ۷۷۸(۷۷۲)

↑

پټیک‌هاته‌کانی له چاوگ وه‌رگیراو (۴۷۲)

\* پرد هملبه‌ستن ۷۷۹(۷۷۲)

ساز کردنی پرد: «نه پردی که بل نیمای هملبه‌ستپو، که نه په‌په‌ته‌وه دست‌به‌چیر  
تټکمان‌دایو.»

[جمع‌شده‌ریږد: به‌پټی‌حتمم]

\* پردی قیامت پسان ۷۸۰(۷۷۲)

«ده‌ستم له نای زولفتدا به‌م بالا‌په نه‌مزانس / بلج ده‌مکړی خړ لورویان پردی قیامت  
نه‌پساره»

[وړمائی]

← ۲۹۲ ب.



له به‌رگه‌کانی پټشودا:

ع نعامتته پرد و نعامتته باز - ۸۸۸ ب.

لیک‌دراوه‌کانی رسته‌یی و نامال‌رسته‌یی (۴۷۲)

سه دوو مهرم به‌ردا دیوی گه‌لازئ، یا ووره پردی یا ووره بازی ۷۸۱(۷۷۲)

(گه‌لاز: گوندیک سر به شاری شنو.) || ← ۸۸۸ ب.



## لیکدراوه کان (۴۷۲)

☆ پردیشتاو برون ۸۸۷. (۷۷۲)

مشکلوزمه. نوبال له نه ستز.

## دوعا (۴۸۲)

☒ به پردیشتاو برون ۸۸۷. (۷۷۲)

مشکلوزمه برون: «وه ما به پرد و پیتناوم بی ټگه ر چوکي دلته کوتی له دهرک و له دیوان/ ټه سپی بله دلته کوتی یسه تهریله و یه ختہ رخانی/ به پرد و پیتناوم بی ټگه ر وه نوم ټه گوی بل ملکي پاهای خورسان»

[عمولاکولناز: بهیتی مبر و ووما]

↓

☒ پردیشتاو برون ۸۸۷. (۷۷۲)

«بلن: خه زال ده کورت: وه مده زانی لاس له خاتره ټنه بریبه و له ټه حصه دناهای پاله کړیبه/ نه مده زانی ختاله ناموسی پداوانی ده قابلی ما نره/ په بی پردیشتاوم بی، ټه وړی بلن ک که خودلو نه دی مبری مه زن ده گریځ دیوان له سر به رده یه»

[حتمدی بهیتان: بهیتی لاس و خه زال]

«ټه خاترون زین سره له کولشکان، له پنجه ران دهرنا مینې/ ټه مده مبره م ټه گه ټه تل مه خسرویت حاصل بود پردیشتاوم بی ټگه ر ټه منی بل به نگیی په فیلت نه مینې»

[حتمدی بهیتان: بهیتی موم و زین]

|| هارنای: گوناحار برون. مشکلوزمه برون. مشکلوزمه دی دنیا و قیامه تی که سیک برون.

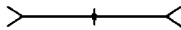

☆ پردله ۸۸۵. (۷۷۲)

← ۱۷۲۴

☆ پردهوان ۸۸۷. (۷۷۲)

ټشک چی و چاودن زری برد: «ټه چول و بیابانه کابرایه کی لږیرو، لږیان پرس: چکابه ی؟ کوتی: پردهوان، ئی وا مه په ختیکم ده دلتن و ئی وا مه په نامستن، ټاگام له و پرده ده بی.»

[حتمدی لوتلی: بهیتی شورمه محمود و معریگان]



## پیک‌هاته‌کانی له چاوگ وه‌رگیراو (۴۸۸)

نه‌برگه‌کاسی پیشوردا:

ع بی‌پرس/ لهنزی کەسپک قامک ده/ له ئاو رۆژنه‌کردن- ۱۹۵۵/ د.

\*\*\*\*\*

☆ ۱۹۰ (۱۸۸۸) پرس/ پرسوردا به‌کەسپک بوون

(۲) ۱۸۸۸ →: «دایک و بابم پرسیان هەر به‌خاله. ○ سه‌بره‌خەر کۆتۆیه‌ نه‌مزانیوه‌ کۆژال ساره‌ کراوه‌! خۆ ساله‌ کۆژالی پرسورایان هەر به‌خۆی!»

☆ ۱۹۱ (۱۸۸۸) پرس پوچ‌کردن

(۲) ۱۸۸۸ →: «بلۆه‌ش هاتووم پرسیم به‌وه‌ کۆتۆ، وه‌سی ئه‌واڵێک نه‌لێن منداڵی سه‌ به‌وه‌! بره‌گه‌وره‌ بوو ئه‌وات له‌به‌ر بره‌گه‌وره‌که‌ی هه‌یج قه‌سان بکا...»  
[سه‌لیم باه‌زیدی: به‌هێشی شێخ‌طه‌رع و خاتوون‌لەسێتی]  
«ده‌مێن بێتی: په‌ی ئاگانووی بێن سه‌له‌کی نه‌ هه‌سناوه‌/ شه‌رپه‌مه‌موود به‌ جووژێک ساخێبه‌مه‌ته‌، ده‌وله‌تان تا پرس به‌وه‌ی نه‌گه‌ن ناتوانن سه‌که‌ په‌نه‌وه‌ سه‌که‌خانه‌»  
[له‌حهمدی لوتلی: به‌هێشی شه‌رپه‌مه‌موود و معرزیه‌نگان]

## باوه‌ر (۴۹۱)

○ ۱۹۲ (۱۹۹۱) پێغه‌مه‌به‌ر نه‌موریه‌تی ژن پرسى پێ‌بکه‌ و به‌ته‌سی سه‌که‌.

## لێک‌دراوه‌کان (۴۸۸)

☆ ۱۹۳ (۱۸۸۸) پرسه‌گورگانه

پرس پێ‌کردنی برۆالته‌ی و ته‌عاروونی. ل.

## پیک‌هاته‌کانی له‌ چاوگ وه‌رگیراو (۴۹۳)

✱ ۱۹۴ (۱۹۹۳) پرسه‌گورگانه‌ پوچ‌کردن

↑: «په‌وه‌ته‌مه‌ش نه‌مه‌وه‌ستا، سه‌رخێ له‌ به‌راوه‌ به‌وه‌ته‌که‌شی خۆش کرد که‌ به‌خۆزانێ و ده‌لاری و که‌له‌په‌وه‌ی بره‌گه‌وره‌که‌شی ده‌سه‌تکه‌ی، ئاره‌به‌ خۆلۆزێنێ! ژنه‌ ده‌یزانی پرسه‌گورگانه‌ی پێ‌نه‌که‌ن، ده‌نا خۆشی بێن و ناخۆشی بێن هەر ده‌گه‌یر ده‌که‌ی.»

[به‌له‌یسی، شه‌مه‌مه‌نامه: ۳۵۶]

☆ پرسپار ۴۹۵(۴۸۸)

(۱) ۴۸۸ →: «مهم‌هسی توله‌باب پرسپاری کرد گوتی: مهرزینگان کوا؟»  
[نصحنه‌ی لوندی: به‌پیش‌شوخ‌مهم‌وود و مهرزینگان]

### پینک‌هاته‌کانی له چاوگ وه‌رگیراو (۴۹۵)

✽ پرسپار لی کردن ۴۹۶(۴۹۵)

«ته‌ماهای کرد، ده‌رگا‌هکی لیرک‌ده‌و لانکه‌هک و نوو داری لیربو، هیچ پرسپاری لینه‌کرده،  
ده‌رگا‌کی لیرپه‌وه‌دا لیری‌دا و پلسی.»  
[کاله‌عربی: به‌پیش‌شوخ‌مهرغ و خانوون‌نستی]

### لیک‌دراوه‌کانی رسته‌یی و نامال‌رسته‌یی (۴۹۵)

مه به پرسپاران ئیتیمان / پیاو ده‌شته به‌ضدایه - ۳۱۹۱ ب. ۴۹۷(۴۹۵)

☆ پرسپین ۴۹۸(۴۸۸)

هینانه‌گۆری پرس، پرسپار کردن: «ته‌قل خۆت به‌خانزاده و به‌گزانده‌ی شاری دل‌دویان  
ده‌زانی، که له نسل و نسه‌یی خۆت ده‌پرسی له تایه‌ه‌یی به‌کره‌ه‌پتانی.»  
[کاله‌عربی: به‌پیش‌شوخ‌مهرغ و خانوون‌نستی]

### لیک‌دراوه‌کانی رسته‌یی و نامال‌رسته‌یی (۴۹۸)

له به‌رگه‌کانی پیشوردا:

ه به‌هگر دل گوتی / مه‌لستا سۆزی زریانی، نه‌چۆل ده‌پرسی نه‌ناردانی -  
۲۰۹۵ و

\*\*\*\*\*

مه‌بینه‌رنگم، بیرسه‌ته‌هروالم ۴۹۹(۴۹۸)

رنگ‌گوروی زاگام، نیشان‌دبری حالی خرابه.

مه‌هر سه‌پرسه ۵۰۰(۴۹۸)

له کۆنایی رسته‌دا دئی و مانای نه‌ریر ده‌گوتینی: «... گوتی: مالا ده‌په‌وی به‌په‌ته‌شارا،  
دوستی پێش‌دانه‌شتن ته‌گه‌په‌رک به‌تۆ بگا. فکرم بۆ مه‌سه‌له‌ی موئیشه‌و چوو، ئه‌رسن‌گه‌راندیته  
مه‌ره‌په‌سه.»

[نصحنه، گه‌ه‌په‌وار: ۱۷۳]

«... له لای لولتیه بوه له لولتیهک هر مه پرسه.»

[مزار، چهلش مجبور: ۳۷]

«... نه یمن و چه و به یک بوو! هر مه پرسه.»

[مسان، ۱۲۱]

«... دهگه [چیکا] هر و چه لقه به کیان بوو هر مه پرسه.»

[مسان، ۲۲۷]

## پینک هاته کانی له چاوگ وهر گیواو (۴۹۸)

✽ داد/ شکایتی که سیک پرسین

۵۰۱ (۴۹۸)

گویی بیستی شکایت و گازندی بوون، به گازندی نهر راگه بشتن: «همیه نه لهن وا ده کم/ هر یزگی دهنوسم/ دمچه کن حاکمی عه چه م/ نه گهر له دادم نه پرسین/ له دلم دهبین به وره م»

[طبری ساله جواسطی: بهیتی جووله کان]

«سه لری به صفت ناخوشه/ چه خنده م ناوری به شه/ نه گهر تر یاری منی/ له گوله کت بکه حاشا/ نه گهر دادم نه پرسین/ دمچه دای پهلشا»

[فاله طین: وره مقام]

«جا سه بهین شکایتی که سی نه پرسین، لری عوسمان گوتی: سه عهد لری شکایتی که سی ناپرسی؟ گوتی: ره لایم لویوان خه ونم دهره و نیچازم نه نه پله م به بل ممله که تی خلم.»  
[فاله طریب: بهیتی سه عهد و میرسوندن]

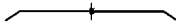

## لیک در او هکان (۴۸۸)

☆ لی پرسین

۵۰۲ (۴۸۸)

۱۱ ولایم پرسینک له که سیک وستن: پرسین لری کردن.

۱۲ نه والی که سیک پرسین: «بام زاری لری دهرسی.»

## مه سه ل (۵۰۲)

له بهرگه کانی پینشودا:

ع له ئیستریان پرسین: بابت کو به؟ گوتی: خالم نه سه ل - ۲/۲۴۴ د

ع له سنه گلپان پرسین: بزچی وا ره لسی؟ گوتی: چار له بهردی ده کم - ۲/۲۷۹ ب.

ع له فانگه لاشکیان پرسین: مالت کو به؟ گوتی: با ده زانی - ۲/۲۵ ب.

ع له گولپان پرسین: بل وا گه سی؟ گوتی: با شه وانه کم مه ره - ۱/۱۰۳۷ ب.

\*\*\*\*\*

- \* ۵۰۳(۱۰۰۲) تهشتی زتر لهسر سمرت دانئی کهمس لیتناپرسی  
بؤ شوین و ولانیک دهکار دهکری که هینسایدتی دعبهبری خوی دا بین.
- \* ۵۰۴(۱۰۰۳) حوسان/ پیوار سهری و هین لهشی کوی کهمس لئی ناپرسی  
بین دودوم برونو خوجوکس و کزمدل بهگشتی و هاردوردی نه کردنیان له کانی له فرماندا.
- \* ۵۰۵(۱۰۰۴) گارانیان به پانموه رادهدا، له مانگابه له کیان دهپرسی  
له بهرامبر دزی و گندلیی بهرچار و زوردا بین دسگ بون و نه شتی چووکه پرسینموه.
- \* ۵۰۶(۱۰۰۵) له نیستریان پرسی: مزلت کوی به؟ کوتی: جؤ دهزانج.  
له نه سپیان پرسی: مزلت کوی به؟ کوتی: سوار دهزانج.
- \* ۵۰۸(۱۰۰۶) له پرتویان پرسی: کهنگی زستانه؟ کوتی: هدرده میکی زویانی بیج.  
له زورژیاوان مه پرسه، له زورگهراوان بیرسه  
هارتای: پرتوکی گهریده له شیرینکی نوستو چاتره/ چاکخره.
- \* ۵۱۰(۱۰۰۷) له کرمانجیان پرسی: شا سهری به چی دهشوا؟ کوتی: به دؤشاری  
← ۱۲۶۱/ ن.

### لیک دراوه کانی رسته یی و نامال رسته یی (۵۰۲)

- سه ۵۱۱(۱۰۰۸) واشمان لی پرسی هدرچاکه  
راتا له سان ناپرسی: «تهری دنگه له نه خوسره که ت چؤنی؟ - وه لا واشمان له پرسی  
هه رچاکه! نه من نه مه سو مانگه لهسر بهش خنج که وقوم، تازه مدلی چؤنی؟»  
[تاهمین: بهینی مژ و وها]

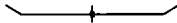

- ☆ ۵۱۲(۱۰۰۹) لی پرسینموه  
۱) ۵۰۲(۱۰۰۹) → «بلخاری پئنه مبر، بلخاری خوشه ووستی خوت که با به بیس ماملستا  
مانای تلاف و به بان و هه سو شتیکی له بر بهشموه! هه رچیگی که من لیتپرسینموه نه بزانج.»  
۲) هه لیچان و ده هه لمه ت گرتنی که سبک به هوی کردنی هه له یا کارنکی ناشیار.



پارچه و دهرزکمه‌یکه کی چوکه بز هملگرتنی تیشور یا باری سووک.

### لیک‌دراوه‌کانی پرسته‌یی و نامال‌پرسته‌یی (۵۱۳)

له بهرگه‌کانی پیشوردا:

ع سدرت ناهیشی پرته‌کی لی‌ده‌بستی - ۱۳۰۸۹ ب.

### پیک‌هاته‌کانی له چاوگ وه‌رگیراو (۵۱۳)

له بهرگه‌کانی پیشوردا:

ع سدری خز ده پرته‌که بهستن - ۱۳۰۶۶

\*\*\*\*\*

### ✽ پرته‌کی دل کردنوه

011(013)

دردی دل کردن له گرت و گلنیه‌کانی خز دران: «خه‌لگ... به‌دوی دلسوزیکی خویاندا  
ده‌گه‌بان پرته‌کی دلی خویانی بز بکه‌نمه و بگه‌نه قوتانی به‌بار دن و لی‌پران...»  
[مندی، ناوین‌شعی: ۷۰]



(۱) نهمی جینی به‌تالی نهمی: پرژاوهرژ، پراوهر، لی‌واو‌لی‌و. = به‌تال.

«چق‌باله‌خانسی دانیشت ته‌ماهای کرد وه‌تانیچک په‌په‌په‌ش کرابوو، چوار‌پاله‌په‌په‌ستی  
لی‌دان‌دیرلیوو...»

[حهممی به‌تان: به‌پشی لاس و خه‌زال]

(۲) به‌شی پیشورمی هیندینک له وشه لی‌ک‌دراوه‌کان، به‌مانای «خاوین» یا «خاوه‌نی زور»:

«له‌ویندیرین دیوان گیراو/ پاهای به‌بان په‌په‌گه‌ره/ بانگی هیندین کوی و بزا/ خق ده‌ریه‌نهم  
له‌په‌گه‌ره»

[هدری سالم‌جوهری: به‌پشی نار‌حمان‌په‌شا]

«ته‌ی بینه‌په‌په‌ی په‌په‌سه‌ت/ هت په‌تانی‌گه‌ویج غه‌په‌په‌ت»

[هوسن روستمی: به‌پشی نار‌حمان‌په‌شا]



مه‌ته‌ل (۵۱۵)

- مانگ	§ ۵۱۶(۵۱۵) به پری نیومیه، به نیومی پره
- ناسمان و ناستیره	§ ۵۱۷(۵۱۵) چاروکتیکم هدیہ گزشارگزشه پره له بزنی بدله‌پوشه
- کهنگر	§ ۵۱۸(۵۱۵) چالینکم هه‌لقند چلگزی سدری پره له دهرزی
- شمارمفروو	§ ۵۱۹(۵۱۵) خانوکتکم هدیہ تنگ و تاریک پره له وشتری ملباریک
← ۵۱۷	§ ۵۲۰(۵۱۵) دسروکتیکم هدیہ چوارگزشه پره له کاریلدی ده پوزه
- رضمعال	§ ۵۲۱(۵۱۵) زستانان خره هاوینان پره
- چاله‌گنم/ جو	§ ۵۲۲(۵۱۵) زگی پره بیج سینه‌ره
↓ -	§ ۵۲۳(۵۱۵) فاموکی سدرکه‌زی سدری پره له دهرزی
- کهنگر	§ ۵۲۴(۵۱۵) چالینکم هه‌لقند چلگزی سدری پره له دهرزی



- ۵۳۴(۵۱۵) = (کلروی دڙيڻي / دڙيڻه خوار) پر به دستي  
 بهر زور چاک دباري. ۱. هاوتاي: کلروي دڙيڻه خوار به قده سه لکه چوله کيکي.  
 دڙيڻي به کمری ده کمن. دڙيڻي له کمری ددهن.  
 ۵۳۵(۵۱۵) = گيرفانت پر بير له پوول و پارو، خزم و کهست له دپوروی دياره  
 ← ۲۰۷۹ د.

- ۵۳۶(۵۱۵) = په کت/ په کيت ددهمچ پر به قوت  
 (تابيمني نمر حارالانبه که شرخيان ده گدل به کتر حبه.) ۱. «شريف حسنه ملي  
 په کيکمان (گانک) نامه پي ۹- د پي جا وړه با په کيکت دهم پر به قوت. ۲. «شريف حسنه  
 په کيکمان ددهم پي ۹- شريف ره للا په کت/ په کيکت ددهم پر به قوت.»

**پتک هاته کانی له چاوگ وهر گيراو (۵۱۵)**

له بهرگه کانی پيشوودا:

ع باهمل پر له مراد بورن- ۱۰۵۳ / ب.

«وړه برله، له سر مرادم، باهلم پر له مراد، وړه مراد به نه به به با عيسی سره خوت،  
 نه به به فالتی پوهی من وئی شين.»  
 [نعمتسي لوتلي: بهی زميندل و گلزل]



- ۵۳۷(۵۱۵) % باوهش پر بورن  
 مندال زور بورن: «باوهش پر بير / گشتی کوپ بير / مهشت و نر بير / وهکو شگر (شنگل) بير»  
 [باپانپانسي، نعمتپانسي زارمکي مندالني موکربان: ۲۹]  
 = ۱۳۳۶ / ب.

- ۵۳۸(۵۱۵) % پر بورن  
 (۱) نووی بدنال نمين: «دستې دليو چوو مه پکي بدلن، نه گه ته ماشاي کرد مه پکي  
 گوانی راسا بورن گوانی پر بورن له شير.»  
 [عفی کورلي: بهی ناصر و مالال]  
 (۲) (تابيمني جيني خرنندوار.) ۱. خرنندوار و خارمن زانباري: «زور پر.»

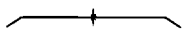

- ۵۳۹(۵۱۵) % پر بورنغره  
 (۱) تزی بورنغره سر له نونی دهر يا شونسي بدنال بورا به تال کراو.

۱۲ ده چار که رشتی پور شد به لاش با خاک و خزل و شتی لهم بایدته: «چام مه لکایه، پنجاه پهلخته».

### مه سهل (۵۳۹)

\* به سات بهر قیل قهرزنگ پر نایستهوه ۵۴۱۰۱۵۳۹

← ۱۲۷۰۳ ب.

† تا کیرنگ نه رووخ، که نالینگ پر نایستهوه. ۵۴۱۰۱۵۳۹

‡ پر به پیست برون ۵۴۲۱۵۱۵۱

ناوی یی که چا کردوی و خاوشی نایسته به کانی پیروست: «سهام واپسو ناوی پنجم فانگ لاشکا، باهره له، بخت بریم، که چی به پیرمه هات چیتختی میجور پیره پهمتیستی.»

[مهوار، چوشی مهوار: ۸۹]

«سپندمی به بیان و گزینگ له سه ران و چنگه ی نوه رقیان و دانی ئیواران و به ریلایسی شه رگاران له بهر نولیان نه سه روتون، نه خه رتون، و ناوی سه خه رخیزان له او پیره پیستبانه.» [مهوار، نایه باوه: ۵۱]

‡ پر به پیست هلسان ۵۴۳۱۵۱۵۱

زور قلس برون. † حازتای: کالر برون. شیت برون. ۵۱۸۴۹، ۱۴۳۴، ۱ و ۲/۷۵۹۲ ت.

‡ پر کردن ۵۴۴۱۵۱۵۱

(۱) شونین و نهزا و بزشایی بهک له شینگ تمزی کردن: «خاتون شستی چوو کونده ی پر کرده و هاته ره له ولاره / کونده ی وی خرابه وو بلرپ بلرپ شاری لینه تکاره / به له کی خاتون شستی ده کوی به له کی هه موو ته گراره»

[بموشی شیخ فرغ و خاتون شستی]

۱۲ بلار کرده روی سه بهک: ← ۵۵۶.

۱۳ نیز.

### پیک هاته کانی تر (۵۴۴)

‡ پر کردنی که سینگ ۵۴۵۱۵۱۵۱

دنه دانی نه به دزی که سینگ.

‡ پیک (ی) تر کردن و پیک (ی) پر کردن ۵۴۵۱۵۱۵۱

دابه شینی نا عادلانه.

## \* پر کردنهوه

٥٤٦(٥١٥)

- (١) تزه کردنى سرله نوئ: «خولئ لهه کهم به تا بیه تی خیر که نهوه/ مه ی لوبیدن و بافسی نهوه پر که نهوه/ خشتیکى بپژئن لهه به لکوره جارک/ مه پخانه که لئیکى به من پر که نهوه»  
[مهوار. چوارینه کانه خمه پام]
- (٢) نهره و دست هینان و درچرونی قوتای بیک که له نه زسونه کانی سر لسی سینه م له هیندیک له دره کازدا نهری درچرونی نه هینا بیتوه: «پاره که چوار نه زهیم پر کردنهوه»

## \* ته صاح/ ته مع پر نه برون

٥٤٧(٥١٥)

زور چار نه زور برون. بیک جار زوروست برون. || ← ٥٥٣.

## \* چه میگ تپ و چه میگ پر برون

٥٤٨(٥١٥)

← ١٥٤٣/ ب.

## \* چه نه نلم یخ/ لوب پر برون

٥٤٩(٥١٥)

«لهه چه نه تان مه لوبرون، نان دهران ئیمان برون/ کولرئان بین ئیمان برون، نلهه لیان لوب پر کردن»

[احممدی به پیمان: بهیتی محممه حه نهله]

«میران خیر و بهر که ت/ لهه لیامه تی چه نه ت/ نان دهر به ئیمان برون/ کولرئان بین ئیمان

برون/ له به هه شتیان مه لوبرون/ نلهه لیان پر پر کردن»

[مروچش مامنه: بهیتی محممه حه نهله]

## جنتیو (٥٤٩)

## \* چه نه نلم/ چه نه نلمت (ی، تان، ...)/ لوب پر یخ

٥٥٠(٥٤٩)

زورتر رشی تیر زئی له پیشدا دئ. || هارنای: به چه نه نلم. به چه جار (به جار و چه چه نلم. چاوت دهری).

## \* چاو پر برون له تار

٥٥١(٥١٥)

(١٣١/ ت) →: «هسه و حوسین دهانن کوتیان به باهیری خو/ بلچی به جیمان نیلی تار/

نامان به دهگل خو/ هه نو چاویان پرتاو بو، هه ده گریان لهه خو»

[هه زوی کریم مسوری: بهیتی چولندی]

«لهه خوله تماشای کرد و سو تاغا هات، تار ترسا... به نامیزین هه لیکرت، لهه خوله پری

هه رتک چاوانی تار بو.»

[مان، نوحلمی موز مظهریبه: بهیتی لخب خه مرغ و خاتون کستر]

«گوتی: هرې له مامت كورن لهرېن كاتنم گلزيانك ټاو بڼه. نيسان كوربه گان چاروان پر يوو له ټاو، كوتيان: مامه شو كاتريه ناز و نازيلو و ناسرو و مالمالان سويڼديان له سره خواريوه لهر وه خته يوه كانه كه ولسكي كړيوه.»

[محمود گمناوي: به پتي ناسر و مالمال]

### ✽ چاو پر له خور برون

۵۵۲ (۱۵۱۵)

خمر هاتن، شورنواريس يي خوري به چاره ديار برون: «هرېا سيمه پانام به يايې كه مېنديك ده لئين: پلوه و مېنديك ده لئين: هره/ چه ند خرقه دهنگي باز و ناله ي مراري و قاسبه قاسبي كره// رانگه ران نسيهان ساز كرهوه جوړخجورت پيگهوه/ شلوه و سايه گه ران هه ستاون، نه ما چاروان نوستا پر له خوره»

[نعمت الله لوتلي: به پتي لولم محمود و مرزيه گان]

هارتاي: چارو گران كړن (چاوم گران/ گرانيان كړوه، چارت گران/ گرانيان كړوه...)

### ✽ چاو پر نه برون

۵۵۳ (۱۵۱۵)

به ترماع، كه سېك كه ترماعي پر نايي: «كاكسوارناغاي نه حه ده ي گولاري ديگرت: ترمساعي نا كورې پنه مېري تان بڼ تالان كم چاوتان پر نايي.»

[سېده حوسن پسرولر]

← ۵۴۷.

### ✽ دل پر برون

۵۵۱ (۱۵۱۵)

حالتې گيراي گورو به موي خوشي، غم يا توروي: «هه تا زهار ده گريا، پتر دلي پر ده يو.»

[كامل، نېنجه مسم: پ ۱۵]

«سولي له خور حيان دلي پر يوو، چا كه ي سولريان له چاوتنا موه.»

[شميري، هاور مېره: ۱۱۲]

«... باوكم خوي مات ناله په كي ليدلم... مانكه ريكمان هه يوو هر گوتې: ياخرا لال بم شه چلن دلي مات له تل دا؟ نه په پله چه رگم خرابن جا چلن شو مندله بڼ ليدان ده بېن؟ مېندي لهر قسانه كره تاخري دلم پر يوو، دستم كره به گريان كه سه مانتك له كانه تپه پيوو.»

[مهدى، تلوپن شكاو: ۱۰۷]

### ليك دراوه گان (۵۵۴)

### ☆ دل پر يي

۵۵۵ (۵۵۱)

رق و قين: دل نينايي زور: «به ننگين ده لئين: بڼ من هه خزمت و ته داره ك بڼ/ سه هه ري له بهر نه توريه به يي ايت سواره ك بڼ ا بڼج به دلې ي ده لئين: جگرم سورتاوه»

[مان، لولم موي موزم مېره: به پتي مام و زين]

❖ دنیا لیج پر کردن ۵۵۶(۵۱۵۱)

تسه لیج بلا و کردنموره. خدک له راز و نهینسی که سینگ گه یاندن: «به خواهی مامند بزانسی  
دنیا لیج پرده کا.» | حواتای: هاله م لیج گه یاندن.

❖ زار پر کردن ۵۵۷(۵۱۵۱)

ساز کردنی رلامسی پیروست بیژ لایبانی بهرام بهر له کانی دهمده و مشتومردا. و  
گیزانهوی به همر هویهک: «خدر وادکا: کاکه نو پولهی سلهلی بز نادهمه؟ زارم پر کرد  
ندگه پیج بلیم: جا بز نعل چهلساله دستت به سمر مالی نوره غیری داگرتوره، تسهی کهست  
چزدهگری بهمه نیستا خرت له من کرده تده شیخی قورنومش؟»

❖ زار پر له خوین بوون ۵۵۸(۵۱۵۱)

دردی دل هه بوون.

لیک دراوه کانی رسته یی و نامال رسته یی (۵۵۸)

❖ زارت پر بیج له خوین، له کن کس ناویری پژی کی ۵۵۹(۵۵۸)

کمن نو کسانسی که سووژ و رازی مرؤف لیرولموی نهدرکتین. | زارت پر بیج له  
خوین، له کن کس پژی مه که.

❖ زگ پر بوون ۵۶۰(۵۱۵۱)

دوو گیان بوون. زگ هه بوون: «زنی چکله ی زگی پر بووا، هانه سهر تر مانگ و تر بلژ و  
تر سهعات و تر ده لیه ی خوی، دایان هاننه کنی، کچکی بوو خویان نا مخریج.»  
[عمولا گولناز: بهمنی مبر و و مفا]

باوهر (۵۶۰)

❖ زنی زگ پر، خواردن له دستسی هه کهس وهرگری. مساله کی وهک نو دهچن. ۵۶۱(۵۶۰)

❖ زگ پر کردن ۵۶۲(۵۱۵۱)

دستدریزی کرده سهر نافرینیک و دوو گیان کردن.

## لیکدراوه کانی (۵۱۵)

نه بزرگه کانی پیشورد:

۵ پریدش - ۳۱۶۵ ب.

\*\*\*\*\*

☆ پر ناقل ۵۶۳(۵۱۵)

ناقل سندا: «تهی براده ران، تهی پرعه قلل و قوش / بلو ده کم مدهسی زه سیبل و قوش»  
[بهنی زه سیبل و قوش]

☆ پر ناو ۵۶۴(۵۱۵)

نادران: «چ پرو جم لن له و ماهه /؟ سیم سه م لن هیل واره / خوش پرو چه سیسی شه بهد پروم /  
له سه و شو جورته چاره / له ره خرچه ی نئو مهنگوان / ترش و شهون و پرتاره»  
[شمیری، هاور مبره: ۲۱۲]

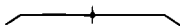

☆ پر به چاو ۵۶۵(۵۱۵)

زور به وردی: «ره شهید چاری به ته واری کرده، پر به چاری ده میرزای فکری»  
[شمیری، هاور مبره: ۲۱۲]

هارتای: به چاری گا کرین.

## لیکدراوه کانی رسته یی و نامال رسته یی (۵۶۵)

سه پیار / حيسان دلی نایه پر به چاران له ماشای کا

← ۳۱۸۲ ب.

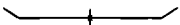

☆ پر به چنگ / چنگ ۵۶۷(۵۱۵)

«له ره ترا مازر پهدوی لولینگی / گولالی پویه په به چنگی / بدم نه کورتن هه رهوک نهنگی / نه  
سه م نه لژن و نه سینگ»

[لخر بالوزن: به پشی خوازی]

## مه تهل (۵۶۷)

§ مرشکینکم هیده زنگی زنگی ۵۶۸(۵۶۷)

هیلکه ده کا پر به چنگی

- مهنکه

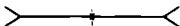



## ☆ ۵۶۹(۵۱۵) پر به دل

زور و بن براده: «له لایبان خرم و هم مور شه لگی گونده که مانعه پر به دل سوپاسی کاک  
له جندت و کاک نورمان ده کم که ناسانه بچون بل سرس گولته ره بیته شه کم گونده  
نور به سته.»

[نسخین: گجه پیاو ۸۹]

«همر و چاوم تاپشنگول/ با سه پرت کم پر به دل...»

[پاپانهای، کانی برغان: ۱۵۵]

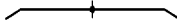

## ☆ ۵۷۰(۵۱۵) پر به زار

به نرواری هیز و توانا: «له گوروی لور به میسر یانم نامر علی ربه و همم به بیدر/ بایی حسه سن  
و حوسیم شه ز ناموزای پیفته مبه/ چی یزم هاترته مه میلان، نه چورتوره ساحه بیهرا/ که  
مه لورون وهای ده بیست لری ده نفلت مه بیته و سام/ پر به زاری بانگ ده کرده ده گل تووه  
شه تیمام.»

[عزیزی کهر به سووری: بهمنی سوسه بان]



## ☆ ۵۷۱(۵۷۰) پر به زار بانگ/ هاوار کردن

«تا گینه به عبودیه حمان ده گل که ژلوه ی په نگین/ پر به زاری بانگی کرده به حومه  
به عبودیه حمان/ کز چی به بابت گوتوره له چی حاجز بوری دیسان/ ده چی بل تیزو نیسلان به  
خز و به مال و خچیزان.»

[حاجی سهای ۱۴۹۷: بهمنی عبودیه حمان]



## ☆ ۵۷۲(۵۱۵) پر به گورو

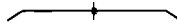

## ☆ ۵۷۳(۵۱۵) تیر به پر

(۱) = برسی.

(۲) دابین.

پیک هاته کانی له چاوگ وهر گیراو (۵۷۳)

## ☆ ۵۷۴(۵۷۳) تیر به پر بوون

(۱) به برادی پیروست خواردن و نیشتیای خواردن نه مان.

(۲) له باری مالی بعه دابین بوون.

## \* تیردپر (شتیک) خواردن

070(073)

خواردن شتیک بمرادی پیوست: «لهلحای تیردپر نان خوارد.»

## \* زهد/ تۆلی پر له بازن

076(010)

دشتیک که زوری بازنه تندا بن: «نه مزانی زهندن پر له بازن و به ژانیک باریکه، به رخه کورپه له می می گه لانه و له می گه ل به جی ماوه/ نه من نه میسه له بهر گزیه ده مه مکتا باهی نموده و په زین نه گپوه»

[نهمه می لوتلی: بهی زهیندل و گزهد]

## \* که لله پر

077(010)

تایه تیی نموده که له سزنگی غه پریمی و لاساری قسه کیس ناسه لینی: «خه به ریان نه بود بۆ کن حه سه ن خان/ په شیمی ستون، سه ریلری هموان/ نهد که لله پین له هکری کورمان/ نالین له بۆلی مردن و گیان کپهان»

[نهمه می لوتلی: بهی نهم]

## \* گیرفانی پر

078(010)

- (۱) پوول دار، سامان دار.
- (۲) گیرفان پر نه پوول برون.

## \* گیرفانی پر

079(010)

(۱) پوول داری، سامان داری.

(۲) گیرفان پر له پوول برون: «هانی به گیرفانی پر و که وکی تازه و ده سووکه و میزه می هالزوه له پاشخانه، شاه حمان پاشای به به و ده سووکه.»

[بهی تالانی به بره مانی]

## \* گوردنی پر خال

080(010)

(گوردن: به شتیک له له شی مرؤف و هیندیک له گیان له بهران که سه و بهشی سه رکی له شریان به به کوه دلکینی.) «گوردنی خالاری: «هیندیک ده بانکوت ناسر که لیک گه لیک له لهره و مال مال گه لیک ره جاله/ نه گبیر له نجه به جوونه سووره سووره بهین بۆ خزمهت و زیزه که می مال له به هدلیه/ نه و ده می دینوه ماچ ده که بین گره منج پر له خاله»

[نهمه مود گناوی: بهی ناسر و مال مال]

۱) تاییه‌تی بادراری دراو. براو یا لیک‌دایراو: «شوه کاکه‌لرخم هه‌لیده‌دایه» ده‌یگوت:  
چولنوله‌ی لرخم خایه‌نیکه‌ره شه‌شپاره / له لرخم به‌سته‌زمانی پسان‌لته‌ره سه‌رکاله و  
له‌گل ده‌سکه‌پساره»

[قاله غریبه: بهمنی هه‌خ فەرغ و خاتون لسترا]  
«ده‌یگوت: بهمنی دلپه قه‌ت کاست نه‌مێن سهرت ده قوچێ ئێی / سه‌رپسته‌ی قه‌ره‌پسائێ به  
پهلگه‌ی پای هه‌مالێ پساره»

[هه‌ی گهریار: بهمنی ناسر و ماله‌لێ]  
۱۲ مردنی به‌هۆی ماندوریه‌تی: «موسلمانیان بیستیان خه‌به‌ری خانانه / کردیان به سه‌ره‌و و  
به لینگدانه / پێنسه‌ت حه‌رونیان ده‌پسانه»

[خاله‌سووره: بهمنی نهم]  
«کوتی: ما لێره ما له‌وێ، ما لێره ما له‌وێ، پێی مێندی خێ بێهه‌وێ نا هه‌تا پسا!»  
[خه‌چهر نهنه‌خۆر: هه‌له‌به‌نی پیاوه‌هه‌وێ]

۱۳ برتی‌یه له زۆر ماندور بون. | هاونای: هاروێ / هاروێی معراشه هه‌ی شل بون.  
فل / فل‌فل بون.

۱۴ مردنی به‌هۆی به‌ربوونه‌وه له به‌رزایی یا فری‌درانه‌وه.

### باوه‌ر (۵۸۲)

○ ندگهر له‌کاتی هه‌نیه‌کردندا داوه‌که زوو پسی. دیاره ژنی هه‌نیه‌که‌ر خۆشه‌ویستی  
5۸۲(۵۸۱) سیزده‌که‌یه‌تی.

### مه‌ته‌ل (۵۸۲)

§ ته‌یرێکه به‌ هه‌واوه  
5۸۲(۵۸۱) زنجیره‌که‌ی پساوه  
له ناسانێ پشاره

- هه‌ور و بره‌سک و باران

### لټک دراوه کانی رسته یی و نامال رسته یی (۵۸۲)

- ۵۸۶(۵۸۲) ✱ زوری فکر لی مه کوه، له کوڅ پسا لموتی گریډ دوه  
 زوری فکر لی ناکاتوه، له کوڅ پسا لموتی گریډ دده اتهوه: خو به زیان و غم و  
 تنگ سوچه له مه کانی بوه ناروحت نه کړن.
- ۵۸۶(۵۸۲) ✱ وا رامه سی با دیخووت له پسی  
 یان: رامه سی، دیخوونه کت ده پسی. ۱. به تشر، و وه کړو گاته یی کړن. له ولامی  
 مهر موی کسبک دا ده گوتی: «له ووترا ماله خالی خپسه / شو له ووترا لپم رامه سا /  
 لیخونی به تر جن ده پسا»  
 [مدر بالوز: بهی خون]

### پټک هاته کانی له چاوگ وه رگریاو (۵۸۲)

- ۵۸۷(۵۸۲) ✱ بدلی جدرگ و دل / دلان پسان  
 ← ۳۳۷۸ / ب.
- ۵۸۸(۵۸۲) ✱ پردی قیامت پسان  
 ← ۱۸۰.
- ۵۸۹(۵۸۲) ✱ پرتو پسان  
 خزین و هاتنه خواری خیرا و به تهرمی کومله به فرنگی زور له بهر زایی کتورا بز ناتگ  
 و داوتی شو: «هموی نه پش ده مانن هه لیان به دان گه و له / پتو له شاخان ده پسان،  
 وه درکوت کنده / تهری نه په نگیتم چهنه دهی، بهریم ده لیکن سی لاله»  
 [همو ووتان: بهماره ]  
 «به ماری پر گه و له / نیهانگی شوه لی، په کچه ک بهر مه لپورن توله / پتو له شاخان ده پسان  
 وه درکوت کنده / به نه منمهی به ماری، تم له نه لانن مالا»  
 [بهماره: درویش پسمانی همز موی]
- امارتای: پرتو نه لین. پرتو خزین. پرتو هاتن. ↓
- ۵۹۰(۵۸۲) ✱ کموی پسان  
 ↑

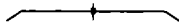

- ۵۹۱(۵۸۲) ✱ پسانلن  
 «زیهانت بل ده پستیم خانی خرم جوره دوه یی / شه پات بل ده پستیم خانی خرم جوره  
 سه کلانیچه / پیاوالت بل ده پستیم خانی خرم جوره سی ماریچه»  
 [همموی به پتان: بهی دم]

«فلسفان بای شه‌مال لئی‌ده‌دا/ پساندی به‌خه‌ی که‌تانی/ به‌رگله‌ی ده‌پسانده، خردام هاور  
 وه‌ده‌رگرت شه‌فلی مه‌مکانی»

[مرویش رحمانی همه‌مفوت: قه‌تارم]

❖ خرق پساندن ۵۹۲(۵۹۱)

«نوره ناسر ملق: مالمال... براله شه‌گر کاکت، برای خرت، نمریق نهمن یا خرم ده‌گولم یا  
 خرم گولر ده‌گم و یا نا خرم ده‌پسینم یا نا چواره‌لی ماینی شه‌نخه‌زالت بۆ ده‌شکونم.»  
 [عه‌لی که‌ربار: به‌پنی نسر و مالمال]

←۵۸۲.

❖ صوو نه‌پساندن ۵۹۳(۵۹۱)

«نهمن ده‌مکوت: له دنیا نا به‌چنم/ له‌به‌رگس شه‌سته‌مه سه‌ره‌نوینم/ که‌چی نیستا له دوی  
 بسکی تله‌دا/ گولتارم گولم صوو ناپسینم»

[مهمنا]

←۵۳۱ ب.

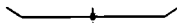

❖ پسانوره ۵۹۴(۵۸۲)

(۱) برانوره، کزنایی بی‌هانتن: «به‌نخه‌م بۆی، خولش به پاش سه‌رگی من و تله‌ش/ به‌پسانوره  
 دین بۆلڈ و شه‌و و مانگ و سال»

[مه‌وار، چورلنه‌کانی شه‌پیمان]

(۲) پسانوه‌ی سه‌ره‌نونینی یادراوی لیکه‌سه‌ستراوه.

(۳) کرانه‌وه‌ی دمی برینی ساریز‌بورد: «هه‌چی به‌ری یار ده‌گم برینم ده‌گولینه‌وه/ برینم  
 ساریلد به‌رون له شه‌مان ده‌پسینه‌وه.»

[مالمال]

❖ هه‌لپسان ۵۹۵(۵۸۲)

پسان به‌هزی کیشران بۆلای سه‌روه.

❖ هه‌لپساندن ۵۹۶(۵۸۲)

پساندن به‌هزی کیشران بۆلای سه‌روه: «شه‌ونم شه‌وه ده به‌له‌لیه‌دا صوو باشوو ده‌ره‌به‌ره‌ین  
 سه‌ری شه‌مه‌پان هه‌له‌ده‌پسانده.»

[عه‌لی که‌ربار: به‌پنی نسر و مالمال]

«نوره سه‌ری شه‌زانی ده‌چهلان له به‌لقن و میزگ و پاولان/ هه‌لپان‌ده‌پسانده هه‌لز و بی‌زا و  
 گیاخاو و سه‌وه‌گول، هه‌ر ده‌گول گوله‌میلاقن»

[عه‌لی شه‌مسی: به‌پنی لاس و شه‌زل]

❖ هه‌لپسار ۵۹۷(۵۸۲)

پسان به‌هزی کیشران بۆ سه‌روه.

☆ هه‌پستندراو ۵۹۸(۵۸۲)

↑

### ئیک دراوه کانی تر (۵۸۲)

☆ پسرپس ۵۹۹(۵۸۲)

لەتوگرت کراو: «ئەو هاتە دەر عیفرینتکی زل/ زنجیرە ی لە پا و گۆشە ما لە مل/ دەستی کرد بە سەنگۆل، زنجیرە پسرپس/ گۆشە ی کرد بە پۆ، پۆ ی کرد پسرپس»  
[حەممەدەمین زۆن: بەیتی کەل و شەر]

☆ پستین ۶۰۰(۵۸۲)

پاژی دراوی هتدینگ لە وشە ئیک دراوه گان، بەمانای پستینەرا کرۆ: بکۆرۆ: «چا  
ئەچارە کە پستین جۆرە لە پلێ دگورت و لەرخە ملی پێو تا هەتا گە پشە چۆس کە لە گاپستنی.»  
[ئالە غەریب: بەیتی شەخ و ش و شەخ بەند]  
«خانە خەراب وەرە وە گە پۆ پۆو پاپینە هەر و بەمانە هەر/ ماله پاپە بە هەر پێ گراوە گە ی من  
پانزگی پلێ پستین بە لە گ دەفرینە/ خەمی خۆتیا ی پین بره پوینە/ مە چۆو وەرێ کارساگان پە ک  
پۆخۆلە پە و ماین پستین»

[حەممەدەمین بەیتان: بەیتی لاس و خەزالی]



### پشت



۱) بە شتیک لە لەشی سڕۆف و گیازا لە بەران کە لە لای پینچەوانە ی زگ و سینگ  
هەلکە و ترور: «نە پشتی دەگرتاوه زینتکی مورەسە می لەوی دەستە چۆلە جۆوانە»

[حەممەدەمین خە لەلەها: بەیتی شەخ و سەمانەند]

«ئەو لەیل خە زانێ پیا ی پگرا ئو پستریکی پختە بریندار، بە گۆرانی لەوی نە لە هاتەر پە»  
[سەحەدو سۆن رەسوولی: بەیتی لاس و خەزالی]

۲) بە شتیک لە شتیکێ کە لە لایەنی پینچەوانە ی روری نەرە: «دە لاس: مامە، سوێند  
بە سەرێ ئو و بە سەر چوار جزیی کە لامە/ وە سەر پشتی زما نە ناچن ئەمامە/ هەتا تۆ لێ ی  
ئو نەوا نە ئەسما بان ئەستۆم بەمامە»

[مان، دۆخەس موزەفەر مەبە: ۶۱۷]

۳) بەشی دراوی هەر شتیک: «ئاوێ وە پشتی خۆی دلو/ چەند ئەوایا پراوە ستاوه»  
[حوسێن شەعەب: ئا پەن گۆل]

۴) بەشی سەر و روری هەر شتیک: رور: «چوو کە لە سوار چۆل پۆشس، بە پشتی دەستی  
مستیکێ لە سینگی ئا پە گۆلێ دا، خۆ با خا فیزی کرد و پلێ.»

[حوسێن شەعەب: ئا پەن گۆل]

۵) بمره: «که گبیروان بل کرد و کوتیان: نوو پشت پئیش ئیره، حاکمائی ئهرکه و تورگومان ئی ئیره بویه. ئەمانیش ئاپهلهی ئیره ئیککی لئ هه لگوتیره، وه کوو شلپه محموده بن، بینهزه سهر تهرکه و تورگومان، بیههستینتیره. جا له نوابه، ئه گهر شلپه محموده به پئشکرده، له گبیریکی دیکت بل ده گه یین.»

[ئهممهسی اونلی: بهینی شلپه محموده و مرزینگان]

۶) خاوشی پیرمندی خزمایهتی له رینگای جەددو نابادوه، = بمر: «هه لارێندینم سهت مالم پختی خلم هه په ئهن بویه دهستم له پشت و حاشیرهتی خلم هه لگوتیره سهبارت به چاری ده ئێ»

[پرسوو بالهکی: بهینی برابهزکی]

«ماموستا حه بیسی ده خوێندوه، ده به رهسو هه رکه سیکێ عه ولانیکێ ئیره نیی، پئیش بخوێن ئه لفریوێانی له باره ی عیاقوه، ئه ره چه ند پختی ده چنه به هه هت...»

[ظه سهزی: بهینی مخر و ومان]

۷) پشیران: لایه نگر و داژدار: «ئهره مانگ له من دهنگوته وه به په که/ پختوپه نامم وه به ر تزل ئه ی له له که/ ئه گهر به منت پهوا بویه دهست و په نچه و قالب و به له که/ نوسه تین نوابه م له نوابی خاتون ئه سستی چار به له که»

[ئهممهسی اونلی: بهینی شیخ فهرغ و طاقون ئه ستر]

«جا ده لئ پلایک به ئه سهری په بیی چه بهار/ نوو پلای به ئه خیری په بیی چه بهار/ پشتم به تزل ئه ی په روه رده گار/ پاشام سوار ده بیو بل پار و شکار»

[سوایه مستعای برهازی: بهینی زه سیلاره ژاره]

۸) چری: «ده فلی ئه رسال به پشته.» ← ۷۰۱.

۹) بژ بێ داگری و به سامانی نزیك برونه وه و گه بیشته سهر ده کار ده کری: «گوتی: جا بولین، گوتی به لئ با بولین. پلایستن هه نا گه پشتم سهر پختی کانی به»

[سوایه مستعای برهازی: بهینی زه سیلاره ژاره]

«... له سه هۆلێ/ شاهه لی هه با هه زێی ده کێلێ/ سوار بێن به زمی دای و گه هشتێ/ سوارتان په پینه سهر پشتم»

[هوسێن شهمه: بهینی ئالانی عه لی به ره هه شانی]

۱۰) نیرتده ← ۶۱۷.

### مه ته ل ( ۶۰۱ )

§ ۶-۲ ( ۶۰۱ ) بهره سهانی پشت خوری

ئه گهر هه لینه ده ی له بهرم مری

- که لانی

§ ۶-۳ ( ۶۰۱ ) پختی سه بز و گۆشتی سووره

- شووتی

- § ۶۰۴(۶-۱۱) چ شتیکه له دهشته  
سی وسی که تدری له پشته  
- کورشان
- § ۶۰۵(۶-۱۱) چوارلاقی پشته پان  
نه گه هه لینه دهی ماکه ری دوو گوان  
- کورسی
- § ۶۰۶(۶-۱۱) چوارلاقی له دهشتی  
دوولاتی له تنیشتی  
قونی له تهختی پشته  
- سوار
- § ۶۰۷(۶-۱۱) خالیکم ههیه له دهشتی  
ژن دهبیننموه به پشته  
- پووشکه
- § ۶۰۸(۶-۱۱) سدری خدت خهته  
پشتی ختیره  
- کاری
- § ۶۰۹(۶-۱۱) دوو گام ههیه هه سوو جی یه کیان بیج ده کیلم؛ پشت ماله خوم نه بیج  
- چار
- § ۶۱۰(۶-۱۱) مامیکم ههیه له دهشته  
سپهت تیری له پشته  
- چوشک
- § ۶۱۱(۶-۱۱) مامیکم ههیه له دهشتی  
قهرتالی گروی له پشته  
- لالونچه
- § ۶۱۲(۶-۱۱) مهری پشت سالان، نه ددهوژری و نه ددهروشی  
- مفروله
- § ۶۱۳(۶-۱۱) مامیکم ههیه له ههرزالی  
گوان دادبلی پر به قهرتالی  
- ههرزال



- § ۶۱۱(۶-۱) هدئا نارژووی نه‌کیمه‌ره پر نایج
- کلار
- ¶ ← ۱۸۰ ن و ۸ ب.
- § ۶۱۵(۶-۱) یه‌ک‌پای له دهشتی  
دروپای گه‌بشتی  
خستی له‌سه‌ر ره‌تی‌پشتی
- بروینه
- ◇ ۶۱۶(۶-۱) له‌سه‌ر پشت بنوری مژه ده‌نگری.
- باوه‌ر (۶۰۱)
- دوعا (۶۰۱)
- له به‌رگه‌کانی پێش‌رودا:  
ع به‌ری با یی و پشتی کهن‌لان- ۲۶۰۰ ب.
- سویند (۶۰۱)
- † ۶۱۷(۶-۱) به‌ر شاله‌ی / جه‌ده‌ی ده‌ پشته‌ت‌دایه  
بۆ سه‌یدان ده‌کار ده‌کری.
- لیک‌دانه‌وه‌ی خه‌ون (۶۰۱)
- § ۶۱۸(۶-۱) چه‌قل پشته  
که‌سێک که له‌ خه‌ودا چه‌قوی ده‌درته‌ ده‌ست. کوری ده‌ی.
- جینو (۶۰۱)
- له به‌رگه‌کانی پێش‌رودا:  
ع ده‌رکی بابات له‌ کوله‌ی پشته‌ / ده‌رکی قوت به‌ستی- ۴۲۶ ب.

## مه‌سهل (۶۰۱)

له بهرگه‌کائی یشوردا:

ع/ئ/ هی بزنج سالدیری دوازدهی مانگیج به دروهیه، منر نه‌گه جارتیکی  
 وصدیرپشتی گه‌را ده‌لین ناپرووی چوو - ۲۵/ ن.

ع باری ولاغی نه‌گه‌ر له‌قه‌دیری نه‌ییج پشتی ده‌شکیتی - ۵۱۵/ب.

ع برا له لای برا/ برای ییج، مه‌گه/ مه‌گه‌ر قه‌زا له لای خودای

یان: برا له پشت برا ییج... «نه‌سلس مه‌تله‌م خنما‌به‌تربه/ به‌زی و گه‌وه‌یی

برای‌تربه/ پانی حمز نه‌گه‌م به‌ته خنمی من/ له‌بن ده‌روپتین ده‌ماری بو‌لین/ مه‌ده‌وه‌یه

برا له پشت برا ییج/ مه‌گه‌ر مه‌ده‌ر له لای خودا ییج»

[مصممده کائی: به‌پشی له‌پشی و مه‌چووننا]

← ۵۱۱/ب.

\*\*\*\*\*

\* به‌ده‌ستی خۆت نه‌ییج خوروی پشت ناشکی ۶۱۹(۶۰۱)

← ۱۱۰۳/ن.

\* بار له پشتی جیرانی بکه‌ویج، نه‌توش ده زه‌صه‌ت ده‌گه‌وی. ۶۲۰(۶۰۱)

\* خزمی به‌ریج؛ به‌ره‌به‌ره، خزمی پشتی ده‌ره‌به‌ده‌ره ۶۲۱(۶۰۱)

پیاو روژده‌گه‌ل روژ له خزم دکسی ژنه‌ک‌ی نیزیک و له خزم دکسی خوی دور

ده‌گه‌ریته‌وه. ۱. ← ۸۹۲

\* خوری نه‌گه چاک ییج، به‌ پشتی مه‌پروه ده‌یی ۶۲۲(۶۰۱)

← ۲۰۷۱/ن.

\* داری له‌پشتی سه/ سه‌گی ده‌ی، پیاری ده‌خوا ۶۲۳(۶۰۱)

هان دان و لاگیری و به‌هیزکردنی مرؤفی خراب. ده‌یته هزی سوور بوون و شینگیری نه‌ر  
 له‌سر خراب‌ی.

\* ده‌ستی گه‌س پشتی گه‌س ناخوړتئ ۶۲۴(۶۰۱)

← ۱۱۰۳/ن.

\* دیاری ییج/ دیاری زه‌تی ییج و زه‌تی کوه‌ری فرنی ییج، نایی له پشکهل چا‌تر ییج ۶۲۵(۶۰۱)

۶۶۶(۶۶۵) - کابرایه کی زور تمیسه تپیاو، لئی قهوما بوو. له ناعیلاجیسان رووی ده ماله دوستیکی خوی کرد. ده دسه کی کوئی: خوت نارهدت مه که، ناردهومه بهیانی زوزوو کاروان دی و باروبوت ده که موهه. کابرا زوری بی سهیر بوو. کوئی: خودایه ناخر نهر دوستهی سن قعت هیچ کارنکی بؤ کس له دست نه هاتو، چونه نیستا ره گی پیاوختنی ناوا بزوتوره و کاروانم بؤ دین؟ نه که بؤ بؤره، کاروان گه پشته چی و باریان له هدرزی دا و کردیانسهوه. کابرا نه که تمهشای کرد باری کاروانی همسوری کشه له! جا نه بهر خویمه کوئی: دیاری بی؟ دیاری زنی بی و زدی کروی فرنی بی، نایی له پشکه له چاخر بی!

\* ۶۶۷(۶۰۱) **تشه له خور/ به خورایی پشتی کهر ناخورتنی**

هتو کابرا نه بهیانه بهی که به بینج بیگانه پشتی به خوریتن و دئی گه و خنسانی خولی به کاریتن، بهن نه ونه تریگا که تشه له به خورایی پشتی نیره کهر ناخورتنی. «  
[مهوار، سرومه: ۹]

\* ۶۶۸(۶۰۱) **کهر نه که پشتی به بارتوره نفا، دهیج باری بهری سهر پشتی**  
← ۵۲۰/ ب.

\* ۶۶۹(۶۰۱) **له بهرم نی! له پشم نی! کاکه پو**  
← ۲۳۵۹/ ب.

### لیک دراوه کانی رستهیی و نامال رستهیی (۶۰۱)

له بهرگه کانی پشوره:

ه ناوری له سهر پشتی پکیموه، له حاست خوی نابزی - ۱۹۸۹/ ب.

ه نهوه پشتی من و نهوه داری تو - ۲۳۳۴/ د.

ه پشت دانوتنم بارگهرم زوره - ۵۷۳/ ب.

ه کس پنی نه کوتوه پشتی چارت برویه - ۱۵۷۲/ ب.

ه کس نارتری بلن/ پنی بلن پشتی چارت برویه - ۱۵۷۳/ ب.

ه وهک برینی پشتی کهری - ۱۶۱۰/ ب.

ه وهک گای ته مهبل ناوری له سهر پشتی پکیموه جوولهی ناکا - ۱۴۳۳/ د.

ه وهک نیسک/ نیسکی وایه، بهروپشتی بؤ کس نیه - ۲۵۸۷/ ب.

۶۳(۶۰۱) سه به برودی / بردان له پشٹی پیایوی دهن خوشتره  
بژ دنگی ناخوش دگرترئ: «دو خون قامیان دهکوتن، به بهردن له پشٹی پیاویان دها  
خوشتره بو.»

اوسوی ناسری: نه نلا!

مارتای: دلطی برودی به پیاری دادادن. دلطی میزی به تنهکی داده کمن. دلطی  
مه لای جوویه بانگ دهه. ۱. سه دنگی دلطی زنگولیه. دنگی دلطی رونی  
زنگه.

۶۳(۶۰۱) سه دهیج به کیری کهرئ له پشٹی کیسه لی بنوسی  
نومبری بی باهخی سه یا بژ چون و باورنیک: «حاجی مه بدولای کوی کوره ی خیشی  
بوهدان گوتی: چهل پیستی له بهرناوسه پیرووی کیسه لی مرهوم بژ په پدا که، توری مه نده باهم  
بژ بیته، دوعای لوده نوسم، نه ملی که له باهیک ریگ شینی بی خالی ده کم و دلطی جوومه  
به ری ده دم، له کوخ نپشته ره خه زقنه ی تیلایه، گوتم: مه نده با چیه؟ گوتی: پچاپه نولای به!  
گوتم: لویان شه گه سیمه که به کیری که له سه ر پشٹی کیسه لی بنوسی باشته. «  
[مؤثر، چهلشی جهور: ۳۲]

۱ سه دهیج به ناری زتری بنوسی.

۶۳(۶۰۱) سه قهرچی سه ریشتی کهرئ  
(قهرچی: «بینی ق. زیز نیتکی قهرچی.») بژ دراندن و لاراندنوی مندالی کج  
دگوتئ.

۶۳(۶۰۱) سه وره تهنیشتم! بر پرئی پشتم  
← ۱۷۷۷ ب.

### پتک هاته کانی له چاوگ وه رگیراو (۶۰۱)

له بهرگه کانی پیشوره:

سه ناور له سه ریشتی کسینک کردنوه- ۱۵۶۷/ نه.

سه بژ حمرت پشتم نائل کردن- ۱۶۳۲/ نه.

سه پشتم رمق بوون- ۱۹۱۲/ نه.

سه روو ده چول و پشتم ده ناورهانی کردن- ۱۶۷۸/ نه.

سه رونی بهراز له پشٹی سه / سه گ دان- ۲۶۳۳/ ب.

سه گری له پشتم بران- ۱۷۳۲/ ب.

\*\*\*\*\*

✱ ۱۳۴(۶-۱) به پشتی کسینگ خورین  
به لایه‌نگری نمر پشت‌ستور برون: «نوگیت له وین دهره‌پی، توخمی سه‌گی نځو ساری/ سه‌رهانی خلقی ده‌پچن، هر وا موود بوو لئی خوری/ عاره‌پی یا نه ناولی؟ ساری جانوری دوری/ شو سه‌رانه بځ دهری/ شو زگانه بځ دهری/ به پشتی کن دخورې/ له‌رموی عاره‌پی نه‌وک لوم، سه‌رانت لڼ‌ده‌بم/ به پشتی حق ده‌خورم»  
[سرولش معمولو: بهیته حنتم]

✱ ۱۳۵(۶-۱) بمر له پشت گرانتر کهوتن  
۱۶۰۱(۲) → زال بروتی نسل بمر نرچوا: «گزانده‌ی شو داستان دهوری‌زده، لڼ‌ره‌ما جینی ناپڼتوره و به له‌ولی مه‌شهوود به‌ری له پشتی گرانتر ده‌کوی.»

✱ ۱۳۶(۶-۱) به‌روپشت بځ کس نه‌برون (ی کسینگ)

(۱) دورورو و دوروزمان برون.

(۲) سین‌ن‌مگ و سلڼه برون.

← ۷۰۳.

✱ ۱۳۶(۶-۱) پشت به کسینگ برون  
پشت‌ستور برون به نمر: «پشتت به خوا بین ږله‌ی نه‌چومان/ دلپکه‌گت نه‌ک‌ی به شځی کڅران»

[له شین: ږده‌مقام]

✱ ۱۳۶(۶-۱) پشت به کسینگ قایم برون  
ل: «... پختیان به کن قایمه؟ دپاره پشت قایمی‌په‌کیان مه‌په. دپاره که په‌کڅک مه‌په که وه‌ک چنار پالیان پڼ‌ره‌دلره، په‌کڅک هر مه‌په...»

[کمال: لڼ‌چم‌ممه: ب ۲۹۵]

✱ ۱۳۶(۶-۱) پشتی کسینگ به قه‌لاوه برون  
به لایه‌نگری کسینگی به‌دسه‌لات یا سامان‌داروه پشت‌ستور برون.



✱ ۱۳۷(۶-۱) پشت بی‌به‌ستن- ۱۳۰۷۶ ب و ۱۳۰۷۷ ب.  
«پاش شو‌ی مارم‌پک به شکوره له‌نځریان لڼ‌ای و مه‌سویانت باش ناسی، نمرده‌م ترده‌گی کامه‌یان بځ نمره‌ دهرین پشتی پڼ‌به‌ستی و له‌گه‌لی به‌په‌ دلست و خرمالی.»  
[کمال: لڼ‌چم‌ممه: ب ۱۱۴]

## لیکدراوه کانی رسته یی و نامال رسته یی (۶۳۷)

۳۸۱ (۶۳۷) = پشت به هدرکس بیهستی خودا بموت (به نموت) پشت دهسکیتی

دنیا پشتیوانی باورین کرار خودایه.

۳۳۹ (۶۰۱) \* پشته چهر برون

وز برون: ندیر برون: «سارا مچق تروفتان/ بزم وهره که لورکوتان/ به قا ناکم به (زان/ مهر  
له پیاوی پشته چهر برون/ دوزمنن وهک دوزمان»

[الله شین: ورد مقام]

۳۶۰ (۶۰۱) \* پشت پی سپاردن

له کسینک دنیا برون: «خانی دهرین شین به شاهه باسی کوت: شولنه کورین، بژوهی ناهین  
پشتیان پین سپیدی. خانی له پزقینیش تاوژیکی بژ له سر دستلی دانا و شوهش له قستی مهر  
سپاره که ی دمول و دمولای دستلی کوتا. دستلی هاته شه ی بسورنی، سپاره که ی له نس  
کره مه و کوتی: ماله شه بژ تاووه که دلانته، تاخر خول دستت سووتا. کوتی: له بهر تزل دلم  
نایه، ددلم با سپاره که ی دلگیر سیتن. شاهه باس کوتی: شاهه ریم شه چار بژوهی دهرین پیاو  
پشتی خوت پین سپیدی. شه بژوه تاوام کرد به تالیم کره شه.»

[محمسه مصمصی: بهینی عدم]

۳۶۱ (۶۰۱) \* پشت پیوه تیشان

← ۱۹۹ / نه.

۳۶۲ (۶۰۱) \* پشت تی کردن

۳ رور تی کردن: «دلمن سوجنمه ی به راتی لیک کره مه و پوهی وهرگیا، پشتی تی کره،  
دستی به خولنده شه ی کره.»

[الله هریب: بهینی شخ مهرع و خلزون نصی]

## پینگ هاته کانی تر (۶۴۲)

۳۶۳ (۶۴۲) \* پشت تی کردن

۱۱ به جی هینستی شورن با شینگ با کسینک و لب دورور بونه وی: «کوتی: کوه  
مالخه رانه بوا نولای نوه بویه بین، نوه راستی هاری چیدق بین، سن شه ی وهک شه نگر  
راه ستن لره، شه من چلان پشم دنگر ده کم، ده چم بژ نولای نیه پللی، دن چلان له  
خرهکی موی ده کم؟ وه للامی، دلم بقرن ناتونم بجم.»

[مان، تلخه ی بوز مظهریبه: ۲۹۵]

«شهرت بین پزله له پاشی ژیره پخت نه بهی داسنیان کم و پوره کمه بهی شهریف؛ بل  
مهکی موهه زنده بجه موه خورن»

[عنه کرمان: بهی خج و سپامند]

«نره شخه مند دمنی دندا که شکلک و دلر هاسایره/ پختی ده کرده ناره دلنریه/ پوری  
ده کرده نه چلریه»

[همه می بهستان: بهی شخه رط و شخه مند]

۱۲ لبر هدلاتن: «بابه شه په» هلالیه، شه کورته ناره دویه/ بلین به مه توبه پرازی  
تفهنگ خری همیار کا، دمانچه خری بلننره سرویه/ پخت نه شه نیمه خلی نه کا  
نسه ریگ کابیزی چار لریه»

[پایانهای، کانی کرمان: ۱۸۶]

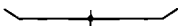

✳ ۶۴۴(۶۰۱) پست خدت گردن

راست نه پزینی گا له خمنی جوت و بره نه کیلراو هدلگرانی. «پ پرخهت کردن.

✳ ۵۶۴(۶۴۴) پست خدت و پرخهت کردن

دور بره موه له راستی و نوسول و بنه مای شینگ؛ به لاری داچون؛ بیرجهوت بون.

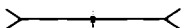

✳ ۶۴۵(۶۰۱) پست دان

۱) لبر دوزمن هدلاتن: «کاشمافا وهکو هیری زره له ختخت پخت نادا/ دوزمن له دمنی  
ده گریق موفاجا»

[همه می لوتلی: بهی همه می شنگ]

«دو حال شهری لره ستاند چه نابی شامی مریلن/ نه ره ته به کی دهنگوت دهنگی دهچور بل  
عاسمان/ چابوک همه می له بل برده هه لیکه فا زوله قارن/ پختی کافری بیمن فا خلاس بیث  
له چنگان/ دلمر لیکه بلند زوله قار له ناره ندی هه رموک شانن/ بلراندی وهک به رازی، مه لوهی  
ته ریل شه پنانز»

[مه لوهوی کانیم رش: بهی سپه مان]

۱۲ خزه ده ستوردانی می به.

✳ ۶۴۶(۶۰۱) پست رفق برون

۱) ته میل و ته موزل برون به مزی کار نه کردن. دوی ماریه ک کار کردن دست له کار  
کیشانموه و بهم هویه نه مه ل برون یا حوسه له ی کار نه برون: «هل کاری دی پستم رفق  
بروه، به لام هه زار مه م و به پیش کویق نه لرم ناهیم...»

[شمیری، هاور مریه: ۱۸]

۲) تمبیل و کارنه کمر: «مونه رهنده گوره کان لانه واز و برینه نوا مانه وه، چونکه تیره پان  
پشتی و ددسته رستان برون، تروشی نه داری و مه ژاری و سه رگه دانی و په ریشانی هانن.»  
[مان، ذوالحقی موزمطه ریبه: ۱۴]

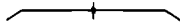

### ✽ پشت شکان ۶۷۱ (۶۷۱)

۱) شکانی پشت: «داری مه محمودی له ننه داری مات وه پانی کوت، پانکی شکا. پشلی  
نسه په کله شکا.»

[محمدسه نغمین پوښتمن: بهی نیکممان پاشا]

۲) تروشی ژبانی چه ترون یا بارودوخی پروچی خراب برون: «خوارزای شهاده دی شهنگ  
بانگ دایان: هر شهمن بوم به ده سلی خرم پشلی خرم ده شکاند، هر شهمن بوم به ده سلی  
خرم چه رگی خرم ده بویه»

[محمدی بهتان: بهی شه محمدی شنگ]

«مه لاهه رهاد روگرز و شه سناک له بهر دهرگی مالن روه ستابوو. سووتانی خه رمانه کان پشلی  
شکاند برون، و هیچ رزگان چاره یه گي نده هاته به چار...»

[کمال، نهمصمص: ۲، ۳۲۰]

«هرچی مه بوو خاس و عام شو مه سگری برینین/ دهر حال خویان هازد کرد سوار برون له  
خانای زین/ هجوه میان کرد به جاری خورا پشکان بشکین»

[هنزی کرمصوور: بهی سیمباز]

۱ | هارتای: به دپخت برون، چاره رش برون، کول لوار برون.

۳ | لرمین کورتن: «نالی په بوه سلی بولت دا بوه به قبیلای خاس و عام/ که به گه  
بولخوی بزانی پشلی مچرای شکا»

[ودانی]

### جینو (۶۴۷)

✽ پشت شکی ۶۷۱ (۶۷۱)

✽ قلمبزی پشت شکی ۶۷۱ (۶۷۱)

### لیک دراوه کانی رسته یی و نامال رسته یی (۶۴۷)

۳ | پیاو/ نینسان/ حيسان به برا مردنچ پشلی ده شکی ۶۷۱ (۶۷۱)

«ده لاین مامه لپه یی شاری دلوییه یی برای مرده وه، پشلی شکاره.»

[مان، ذوالحقی موزمطه ریبه: ۱۸۶]

۱ | ← ۱۳۳۳ ب.



- ۶۵۱(۶۴۷) \* پشته‌شکار نمیی  
 (ژنانبه.)! له کاتی چاکوخوژی دا ده‌گوتری. یا: دامار و پشته‌شکار نمیی.  
 ۶۵۲(۶۴۷) \* پشته کهنیک له برسان شکان- ۱۵۶۶/ پ.

## مه‌سه‌ل (۶۴۷)

- ۶۵۳(۶۴۷) \* فه‌قیر کوتی: برسیمه، ده‌وله‌مه‌ند کوتی: همر پشم شکاره له برسان  
 مرزف هه‌تا ده‌وله‌مه‌نتر یه به‌ته‌ماخ‌تره و بز حاشاردانی مال و سامانی وادشوینی همزار  
 و قه‌رزداره.



- ۶۵۴(۶۰۱) \* پشته کردن  
 دانانی مرمهر له پشته گونج: «پشته‌که.»! هارتای: یه کردن.  
 ۶۵۵(۶۰۱) \* پشته لووس‌لووس بوون  
 ← ۱۷۳۲/ پ.

- ۶۵۶(۶۰۱) \* پشته له زگ نه‌مژتر کردن  
 (زۆرترو و‌کو همرمه ده‌گوتری.)! زۆر لیدان: «هوهه شه‌پایی ئیژناسی کردن‌بندی  
 له‌بوون(کوتن) په‌کیکی ده‌کیم. (کوتن) نامیلم بکری (کوتن) مه‌تیر به‌تر چه؟ له بیست مارگی  
 خلم ده‌کیم. (کوتن) مه‌لا نامیلم بیکی. (کوتن) جا شه‌را ده‌کیم، تر پیاوی شانای مه‌هیله،  
 شه‌رت یه پخت له زگت نه‌متر کم.»  
 [مه‌زار، چهنی‌مه‌ژور: ۳۶]

- ۶۵۷(۶۰۱) \* پشته له کار/ کاریک سارد بوونه  
 ناهرمید بوون له کار. دست بز کار نه‌چوون: «یه‌کاری با دوو دلایش یه، پیاوی ته‌بهل  
 ده‌کا، پخت له کار سارد ده‌کاتمه.»  
 [مه‌زار، چهنی‌مه‌ژور: ۲]

- ۶۵۸(۶۰۱) \* پشته له هزار سوار نه‌کردنمه  
 ← ۶۸۸.

- ۶۵۹(۶۰۱) \* پشته لی‌ستاندن  
 لای پشته‌ه لی‌گرتن. له‌لای پشته‌هرا په‌لامار دان: «کاکه پخت تله‌ی به‌مه‌ده، تاکات لیه‌ی  
 پختم لی‌ته‌ستین...»

[تسیری، مه‌ریزا: ۱۹۸]

- ۶۶۰(۶-۱) \* **پشت لی دانده**  
خاترجم و دلنیا برون: «برل پشتی خونی لی بدوه.»
- ۶۶۱(۶-۱) \* **پشت ویکدان**  
«نمن دلیکی دنامس و نهمش له بهر بینکسی پشتمان ویکدله و بووینه ته برای په کتر و گره جگر.»  
[وستا برایمی کونمانی: بهیتی برایم و معصه لی دطهبان]  
← ۶۶۷.
- ۶۶۲(۶-۱) \* **پشت هلکردن**  
نلس برون، پرو ودرگتران: «پاپه زین ده لی: تو خولا میرم لیمه گره مانن، لیم هلمه که پختن! نمن هوریک بووم له هورم کانی ده بهمه هشتن، خولوه ندی عالمیان نمنی له بل توو هارویخته پینه هشتن.»  
[حوسین رسولی: بهیتی موم و زهد]
- ۶۶۳(۶-۱) \* **پشتی خزل که کسینگ کردنوه**  
به کسینگ خاترجم برون، له کسینگ نهرخه بیان برون.
- ۶۶۴(۶-۱) \* **پشتی دستی خزل داغ کردن**  
له کاری هدلی خزل نهمون ودرگترن و به لیز به خزدان بز دووبت نهمونموی، توبه کردن. ← ۹۹۷.
- ۶۶۵(۶-۱) \* **پشتی که سینگ قایم برون**  
پشویان هه بونی نهر، خاترجم برون و له داهانوو نهرسانی.
- ۶۶۶(۶-۱) \* **پشتی که سینگ گرتن**  
«نهرانی بیکه به پاسته پکبه نا ره دوی نالانی کورنمبون، به لام نهر به لایه کی بیکه نا پلویخت و به نمن پختی گرتن...»  
[حوسین شمه: بهیتی لاس و هه زان]  
← ۶۸۶.
- ۶۶۷(۶-۱) \* **پشتی که سینگ گهرم برون**  
به کس یا کسانی خاوم ده سه لات پشتنه ستور برون.
- ۶۶۸(۶-۱) \* **پشتی که سینگ له ههرز/ ههرز دان**  
۱) به زانن و بهرویش له ههرز دانی که سینگ له زوروانی دا: «مامه پش پاراره، کوی: لاره! نمن مگره، چه نده خته نمن پهاریک بووم هیچکس نه بوو ده سلم له بهریکاته ره، نهمتانی نه کل پختی منت له ههزری داره، نه گره نه کل نهمگره... ده بهمه خزمه شکاری کل...»  
[حوسین شمه: بهیتی لاس و هه زان]  
۲) ← ۱۶۹۶.

- ۶۶۷(۶-۱) ✱ **پشت(ی) یک‌تر گرتن**
- دازدار و لاین‌گری یک‌تر برون. ۱ ← ۶۶۱.
- ۶۶۹(۶-۱) ✱ **ته‌عام/ زواد نه‌چروونه سمر پشت(ی) زمان**
- هیچ شتیک نه‌خواردن: «ره‌سولی خولای له‌موروی: هه‌لیبه، وای هه‌لیبه! / لکن شه‌من بفر پارویک زاد و زه‌لویه/ نهک له شه‌ری شه‌ کالره‌ی هیلک بویه/ دلون: مامه، هه‌ری مامه/ وه‌سر پشتی زمانن ناچن هیه‌پر ته‌عامه/ تا تله‌ی شه‌ دوازه ته‌سایانه نه‌سئینم ته‌مامه» [مان، تۆحله‌ی موزمطهریه: ۶۶۶]
- ۱ مارتای: دم له هیچ شتیک نه‌دان. زواد نه‌برین.
- ۶۷۰(۶-۱) ✱ **جگه‌گورگ ره‌پشتی که‌سینگ خستن**
- دسته‌مژ و گری‌راپه‌ل کردنی: «جگه‌گورگی ره‌پشتی خستروه.»
- ۶۷۱(۶-۱) ✱ **چروونه پشتی شیران**
- دوست نه‌کوتن و که‌م بونی شتیک: «ده‌چمه به‌مدرگی تله‌مال، نان نه‌چۆته پشتی شیران، سه‌لت و به‌پن هه‌چی خوا به‌بوی ده‌پۆلین.»
- [نهمیری، هاولر به‌بیرد: ۱۱]
- «نهی له‌حاند ره‌نجه‌ر و شیکه‌ران چروونه پشتی شیران.»
- [فرزلی، بیکه‌نینی گمدا: ۹۱]
- ۶۷۲(۶-۱) ✱ **خۆخستنه سهرپشت**
- ↓
- ۶۷۳(۶-۱) ✱ **خۆ له که‌سینگ/ لی‌خستنه سهر پشت**
- به‌رنگار برونه‌ره و ده‌گه‌ل پینک‌نه‌هاتن: جواب نه‌دانه‌ره: «سولی هه‌لی له‌سه‌رمه، به‌پم نازونه‌کی شه‌م که‌موره، پیاو نابین سیله‌ بیز، خۆی لینه‌خه‌مه سه‌ریخت، سولی لته‌ه بیز و لته‌ه نه‌بیز بۆ من فه‌هلی ناکا...»
- [به‌په‌وو: ۸۰۰]
- ۶۷۴(۶-۱) ✱ **دار/ دست له پشت دان**
- هان دان بۆ کاری خراب: «هه‌مرو هه‌تای تۆیه داری له پشتی ده‌دی.»
- +—
- ۶۷۵(۶-۱) ✱ **دنیا له‌سهر پشتی گا و ماسی وه‌رگه‌ران**
- تیک‌چوون و خراب بونی دنیا: «شه‌ه گورگ ده‌لن: شه‌من سه‌وێندیکه خوارموره‌ه ده‌ست هه‌لناگم له‌م به‌مورویه‌ه هه‌تا زمانێ تاخیری زمانێ، زه‌مانێ مه‌مه‌دی مه‌مدی شه‌گه‌ ده‌بکده‌ هه‌تقی جه‌جالی، دنیا له‌سهر پشتی گا و ماسی‌یان وه‌رده‌گه‌ری»
- [هه‌لمه‌سه‌له‌ ته‌ره: شه‌و و شه‌و‌طه‌وه]

## باوهږ (۶۷۷)

۶۷۶(۶۷۷) د نیا لسه پستی گا و ماسی به: «نیا لسه پستی گا و ماسی به، له نیشکایه دا بزوری به کشتوکال به پلوه دمچن و له ندریانا به ماسی...»

[لمسوری: هاورسبهره: ۱۰۶]

«نوره م زلفه غار ټکه له ټپلی سوری کافریدا وهک چه لری گوزان چونی به خه پار دلاینی وای نورولاش کرد و چوار قاسکی له موزی چو خورلی، له بېڅ جیگاندا باسی نمکن، دلین ټکه شاپالی جوړه نیل و بهر شو زلفه غاره ی ندرابایه، تا سهر پستی گاو ماسی ندرولشت...»

[نورولش معصومو: بهی حنم]

۶۷۷(۶۷۷) = منگوره، که دی کورت: روژنیک له روژان له مرگوتی روژنیتوب، مولا فورحان و کتیبی د خورتد و به خنلکه که دی ده کورت شو دونیایه له سهر پستی گاپه که و گاپه که ش لسه پستی ماسی به، نه گمر ماسی که خزی بله روژنیتوب شو دونیایه ټیک ده پچ. که نوره م بیست کورم چنایی مولا حدرسیک دلایلی خاتروینم کهوتیج وه به شمرحی هیچ خولا و پیله مبرنیک چاک نه پیتوبه شو تر که له که به سهر ناگرت...  
[غازی، ۱۳۵۱: ۱۲۴]



### ٪ ده پشدا برون ۶۷۸(۶۰۱)

(۱) د بهر دابرونی کورا و چاکت و کلزجه و شتی لم بابته: «د بهر خلی کرېجی که راسیگی شاپانله ی ملحه مدلی ټنگی هاسمان هینه / له تفت په پږی مچسوله ی وهک وی ټنگ نینه، د پشتی دا کلچیک مه خمری شاپگزی د پښته تمه نه یه»  
[حاجی صاله نوره: بهی لاس و خمزلا]

(۲) ده تددابرون: «پشتیکی په شینه ی ده پشتر دابرو.»

### ٪ ده پش کورتان ۶۷۸(۶۰۱)

حارشته پش: «بویان دهره کچشا ولای حورمودی به حری کلک و پال به نه لگاری، سپه به یی کلک له سهر چونه / شه ده پشتمان د کورتاوه زینگی مویسلی به ندی له یی ټکه لوره مه دلنه»  
[همه مرسولی سولی مینه: بهی لاس و خمزلا]  
«خه زالا سه سباران به سهری شور شاهای من د پشتی د کورتاوه زینگی قاتخ زینج و به سهری دش دانه لارویکی له یی ده سوری به»

[عالی شمس: بهی لاس و خمزلا]

☼ ده زگوپشت/ پستان گیزان ۵۶۷۸(۶۰۱)

(ناماژیه به نمرک و زهحهستی قوناغی دوگیانی و به خیزو کردنی مندال له زگدا.)  
نمرک و زهحهستی زور پیرویتن: «چما وهختیک خهپیری مهرگی دیوهام پیندای که ملیکت  
بود و ده زگوپشتانی گیزا پیری، گزیای؟»

[کمال، لهنجهممه: پ ۱۰۶۲]

لیک دراوه کانی رسته یی و نامال رسته یی (۶۷۸)

☼ دهلی ده زگوپشتانی گیزاوه ۵۶۷۸(۶۷۸)

(۱) منهتی زور لهسر نهر کردن.

(۲) دل سوزی کردن و پیروماندوویری له رادجهدر به نهر.

☼ دست یا شتیگ ده پشت قورون گران ۶۷۹(۶۰۱)

(۱) له پشتهوه راگرتنی دهستی نیک بهریو بهچه شتیگ که به دهستیگ مهچه کی  
دهسته کی تر گیراین.

(۲) له پشتهوه حاشار دانی: «مهتیو نهقیزه ی ده پشت قورون گرت و پلسی بولای کوزخای.»  
[رسووی نامری: نه ۱۱۱]

☼ دهست یا شتیگ ده پشت قورون نان ۶۸۰(۶۰۱)

↑

☼ زگ به پشتهوه نورسان ۶۸۱(۶۰۱)

← ۲۵۳۷ ت ۷۹۲ ب، ۶۹ و ۳۴۰۹ ب.

☼ زمانی که سینگ له پاش/ له پشتهوه را دره هینان (ی که سینگ) ۶۸۲(۶۰۱)

← ۱۶۸.

☼ کلک لهسر نهری پشتهوه دانان ۶۸۳(۶۰۱)

«بلورسه که "پاشا" نهرانی وهختی "حیزی شیمیللال" دهه هستی تایقزی تر نه مانز، نیلسا  
کلکان لهسر نهری پشتهوه داناره و دهپانهوی وهک مار پییهره بدن.»

[کمال، لهنجهممه: پ ۳۷۷]

↓

☼ کلک لری ده نهری پشتهوه نان ۵۶۸۳(۶۰۱)

دژ به که سینگ راوستان و بهر شنگاروونوهوی و بهدزی را پهرین.

- ✱ ۶۸۱(۶۰۱) **که‌سینگ / جی‌بک له پشت برون**  
 به لاین‌نگری دسه‌لانی نه‌وان پشتنه‌ستور برون: «شای لایه‌جم گاتخ خه‌جییم ماها  
 وه‌مدزلانی له‌شکری بله‌جم له پشته...»  
 [نصیری، میرزا: ۱۲]

### لینک‌دراوه‌کانی رسته‌یی و نامال‌رسته‌یی (۶۸۶)

- سه شاختی قزاق و تهره‌فدت له پشت یح یه‌ستا به هیچت دانانیم ۶۸۵(۶۸۶)  
 ↑ تهره‌فه: به‌کیکه له جوان‌ترین لوتکه‌کانی موکریان، که‌رتونه ۲۰ کیلو‌متری باکووری  
 بۆکان. باش‌ترین دینگای برینسی لوتکه‌ی ۲۲۲۰ متری تهره‌غه گونده‌کانی سه‌پادا،  
 داره‌گرده و «عیلم‌بابادان» قزاق: کیزنکه له نیزیگ گوندی سیجان‌بلاغ و له باشووری  
 گوندی کرلیجه‌ی سر به مه‌هاباد.

- ✱ ۶۸۶(۶۰۱) **له پشت که‌سینگ برون**  
 لایه‌ن‌گر و پشتیوانی که‌سینگ برون. ← ۶۶۶.  
 ✱ ۶۸۷(۶۰۱) **له پشت (ی) که‌سینگ برون**  
 (۱) لاگر و دازداری نهر برون.  
 (۲) مندالی نهر برون: له نۆوی نهر برون: «نلیکی نیمام‌مه‌نیه‌ی مدلیج: پوله‌ا بریا نه له من  
 پای و نه له پشته‌ی به‌کی وه‌ک نیمامی عالی سه‌نگین...»  
 [پرسوول شیرمۆخ: به‌ینی محممه‌د حه‌مه‌به]

- ✱ ۶۸۷(۶۰۱) **له پشت یه‌ک برون**  
 لاگر و پشتیوانی یه‌گدی برون.  
 ✱ ۶۸۸(۶۰۱) **له سه‌ت / سه‌د سوار پشت له‌کردنهره**  
 نه‌ترس و نازا برون: «به‌ها بکه له‌مینی هم‌ه‌م چاوم نه‌تسهره، به‌خو‌لای له‌تله‌ت له سه‌د سواری  
 پشت ناکه‌مه‌ه، نه‌ره نه‌تلی شپه‌ت کره‌وم، مال‌پاهم.»  
 [نصیری، میرزا: ۱۸]  
 «نه‌گه‌ر له جوان‌چاکی نه‌پرسی، نه‌سه‌لانی پۆمی‌به / نه‌گه‌ر له مه‌ردگان‌پۆی نه‌پرسی، له‌سه‌ت  
 مه‌زار که‌سی پشته‌ره‌کرینی نهریه»

[پرسووی نامۆی: به‌ندی سواری]

- ۶۸۹(۶-۱) ✱ **له‌سەر پشت خستنی دەرگا**
- ۱۹۹ → ۳: «ئەگەر مانەوێ ئەمەر دەرگەکی باشکۆل مەگە دەرگەکی له‌سەر پشتی بێه»  
[ئەحمەد عەسیری: بەینی زەمبیلەرۆژن]
- ۶۹۰(۶-۱) ✱ **له‌سەر رەقی پشت گەوتن**
- دەجی دا بۆون و راکشانی له‌سەر تەختی پشت بەهۆی تەخۆشی، برین‌داری، شکان یا لەجی چۆونی نەناسنیک: «ئەو مانگی رەبەق له‌سەر رەقی پشتی گەوتم، ئەسپەک له‌سەری دام و لەسەری مانەران پانەرانم دەرگەر، مەموو بەندەنم بە ئۆژانەوێ چوو و تۆیش ماویشت.»  
[مەجن، تارەب و روون: ۳۸]
- ۶۹۱(۶-۱) ✱ **ئۆزێر له پشت گەستیک کردن**
- ئۆزێرێ جەماعت ئە پشتەسەری ئەو کردن: «رەقی مەتا گەبشتە شامی، میوانی خالان بوو، گرتی، خالە! گرتی: بەلێ، گرتی: ئەو پێشخۆڵێو شو کابرایە بێ دەگا؟ گرتی: بەلێ! گرتی: خۆ ئەو قازێق ئەسلام ئە، چۆن ئۆزێر لەوما دەگەن؟ گرتی: وەللامی دەتا چەندەوخە ئەمن ئەران پێشەگەرێ و ئەشەزانیوێ. گرتی: ئەخە زینجاری له پشتیوێ، رازی ئەم ئۆزێر له پشتی پەگەن.»
- [۹]
- ۶۹۲(۶-۱) ✱ **وہ‌پشت گوی دان**
- ↓
- ۶۹۳(۶-۱) ✱ **وہ‌پشت گوی خستن**
- لە کردن و راپەراندنی کارنیکدا کەبترخەمی کردن و وەدرنگ خستنی: «پەردەوان وەرە مەرد بە لستیگت پێرەدەلێم مەبێهەرە پشت‌گۆیوێ/ ئەمن ئەوم بەو لەسەپە ئەما پێوێ/ ئەلێ: مامەشەش سات و دینم لەو پەرد و لەو پێوێ/ چۆمگە ئووشی کۆشەسی دەبی، لستیگی بێشیتیار و بێچۆپە»
- [ئەحمەدی لوتلی: بەینی خۆرەمحممود و مەرزەبەگان]
- ۶۹۴(۶-۱) ✱ **وەسەر پشت گەران**
- له‌سەر پشت گەرتنی کەس یا شتیگ بەهۆی بەرپووتەوێ، نەنگوان، هەل‌دیزان و...: «گرتی: (بەدلیگی خاتووگولەزەرێ) ئەگەر ئەپکەپە سەقیلی، مەپەستێوێک و هەکەپە رانێکت سەدقە کەتوێهە سەر/ ئەگەر ئەمن چۆوم وەسەر پشت گەراپە بە مەزەر حالێگی لە بێ چەنگم هێتوێهە تەرە دەرە»
- [ظەمەزی: بەینی فەر و گولەزەر]
- «ئەمن تێبەردەدا جووتە تاجیلەسی شە، شینکێن چۆرپێوێهە خەنە مال‌هەلوان بوو، مامز گران بوو دەچۆرە وەسەر پشتی دەگا را له پێش گەمەتی مەدیان»  
[مەموران]

## \* وصلر پشت گتران ۶۹۵(۶-۱۱)

له‌برشت دانان. هاريشته پشت: «ده‌ريده‌کلخا په‌ستريکه سوروماچه‌ی له‌ری ده‌گريه‌پاته / مهر تيگريه‌منا به‌رووخچيکي ليمه‌تگرانه / وه‌سره‌پشتي ده‌گتراره خورجينيکي له‌ری ده‌دورله‌مندانه»

[حمله‌جان: به‌پش هخج و سياهمنان]

## \* وه‌پشت‌گريی خستن‌ای لسه يا کارنگ ۶۹۶(۶-۱۱)

له‌بير خز برده‌نوه: «په‌دوان وه‌ره مه‌رد به، کسيکت په‌ده‌لنم مه‌په‌نوه په‌شت‌گريه / نه‌من تگدم به‌ر لسه‌په ته‌ما پريه / نه‌لتي: مامه‌په‌ش هات و نيتم له‌ر پرد و له‌ر پريه / چومک تورلای کلخاي ده‌پي، کسيکي برنيختوبار و برنجريه»

[نصممسي لولني: به‌پش شورمه‌حمود و مرزيگانان]

## ليک‌دراوه‌کان (۶۰۱)

☆ براي نارپشت - ۱۴۰۷ / ب. ۶۹۷(۶-۱۱)

☆ به‌رده‌پشت - ۲۸۵۷ / ب. ۶۹۸(۶-۱۱)

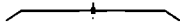

☆ بربره‌ی پشت ۶۹۹(۶-۱۱)

← ۴۴۹ / ب ر ۱۷۷۶.

## ليک‌دراوه‌کاني رسته‌يي و نامال‌رسته‌يي (۷۰۰)

☆ وه‌ره له‌نيشتم! بربره‌ی پشتم - ۱۷۷۷ / ب. ۷۰۰(۷-۰۱)

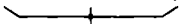

☆ به‌پشت ۷۰۱(۶-۱۱)

دوغل‌رواني بر. ا. هارنای: ساری تیرناچی. وهک سیری / چیمی دروازه. رکيکي ساری به‌تال ده‌کا. ا. = کرال.



☆ به‌روپشت ۷۰۲(۶-۱۱)

(۱) به‌راوژوو، پشتموروو.

(۲) ۶۰۱(۶۱) →

(۳) ۶۰۱(۴ و ۲) →



### پیک‌ها ته کانی له چاوگ وه رگیراو (۷۰۲)

- ✳ ۷۰۲(۷۰۲) (وهک نیسک) بهروپشت بز کسه نه برون  
 → ۶۳۶: «بازانی نه پزانی له نه پای شه مزل، سهاسهت بیندلیک و بابه بان به دهه دهی  
 کیره گرتنه وهک نیسکی بی به روپشته...»  
 [به لیس، شهر مغانه: ۸۶۱]
- ← ۲۵۸۵ / ب.

### لیک دراو ه کانی تر (۷۰۲)

- ☆ ۷۰۴(۷۰۲) بهروپشته ته لسه  
 «من به روپشته ته لسه برون و نهران که به کرمانج.»  
 [هین، چمکه کول: ۱۲]
- ← ۱۷۶۴ / ن.

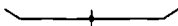

- ☆ ۷۰۵(۶۰۱) بهروپشت  
 → ۷۰۲: «پسته که بان گرت و به روپشت سوریه برون پلین بز ناو مری.»  
 [لاله شهزاده، بهینی شلخ همرخ و خانوون لسته]
- ☆ ۷۰۶(۶۰۱) پالموپشت  
 ← ۳۰۳.



- ☆ ۷۰۷(۶۰۱) پشاور  
 نه زهوی بهی که ده کورته پشت جزگه و ناو ناخراتهوه.

### پیک‌ها ته کانی له چاوگ وه رگیراو (۷۰۷)

- ✳ ۷۰۸(۷۰۷) پشاور کردن/ برون  
 «شهره قاسمی به پیکرد کوی: له بهر له رخاتون شه منی پشاور کردوه و له بیبری  
 به روپشته...»  
 [شمعهی لوتلی: بهینی شمعهی شنگ]
- ← ۱۲۱۶ / ن.



## ☆ پشاور پست ۷۰۹(۶۰۱)

(۱) بهره لهدوی بهره: پست به پست: «هڅڅي هاره پانېش سوږندې دخوا و دلنځ: وهزيوي به خدایه! شه رته به شه رتي پهلوان مه تا قابله ندي تر دم ټين پشاور پستم تېسي له پروي تل نه کڅېن.»

[معممه بهالهي: بهي ناسر و مال مال]

(۲) روښتني پيچوانه.

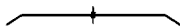

## ☆ پشته ستور ۷۱۰(۶۰۱)

خانرحم و دلنيا.

## پټک هاته کاني له چاوگ وهرگيراو (۷۱۰)

✽ به که سينک / شټيک پشته ستور بورن- ۱۹۹۴ / ن.

«... خوی له خه لک به جيلواز دلنه، به خه لک پشته ستور به، لواړه به چاکی و باهي و پوناکی هست بکا.»

[کازي، ۱۳۵۹: ۱۰۷]

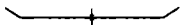

## ☆ پشته ستل ۷۱۲(۶۰۱)

پشته ستل.

## ليک دراوه کاني رسته يي و نامال رسته يي (۷۱۲)

✽ پوروشوري به پشته ستل / پشته ستل يوره نتي، نارو ده گري

بز مرؤني توررورنوزن ده کارده کړي.

✽ زمانت له پشته ستل دوردنم

(هدر شيه.) «جا ناروه لگوان پهي کوه، کوي: که س نهو قسمت لښيزان زمانت له

پشته ستل دوردنم. پي ده ننگي لښه که، که س تاين نهو قسمت لښيزان.»

[حوسين ملسه وطن: بهي نوم]

## پټک هاته کاني له چاوگ وهرگيراو (۷۱۲)

✽ دستي خانرحم خسته / هاريشته پشته ستل

دلنيا بورن له جي به جي بورني کارنک.

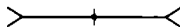

☆ ۷۱۶(۶۰۱) پشته‌پشت

(۷۰۹) →: «تأمینت خعلق مدکرده له مھتق تاب و خاک (خان) له که له کی تادمی حه‌وای این  
 دمه‌انه دمر/ تھویش هه‌ر کاری توو پرو تا تھوانت بېنه تھنساوار/ شه‌پتان چوو لرووی نان له  
 به‌مه‌فتلی بېرنه‌ده‌ریخ/ هه‌ر که‌س مه‌رده خوندای بسو/ گۆزی له مه‌میدان برده دهرخ/  
 پشته‌پشت هاته پېشن تا زھووو پرو پېله‌مه‌ره/ هه‌تھوی بېن نلېک و باب، نسه‌رتی تا ه‌سای  
 تھه‌ره»

[حاجه‌سماپلی کاکه‌لا: بعضی عمبولو، محمان]

☆ ۷۱۷(۶۰۱) پشتدار

← ۷۱۱ه

☆ ۷۱۸(۶۰۱) پشت‌پژ

برینی پشتی بیک‌سم. ← ۷۳۱.

☆ ۷۱۹(۶۰۱) پشت‌کوور

پشته‌مار.



☆ ۷۲۰(۶۰۱) پشت‌کۆل

← ۱۹۸.

پتک‌هاته‌کانی له چاوگ وه‌رگیراو (۷۲۱)

✱ ۷۲۱(۷۲۰) پشت‌کۆل کردن

← ۱۹۹.



☆ ۷۲۲(۶۰۱) پشتمل

پژمل.

باوه‌ر (۷۲۲)

◇ ۷۲۳(۷۲۲) پژمل/ پشتملی کجان ماچ کی حه‌پایان نامیتنی.

◇ ۷۲۴(۷۲۲) پژمل/ پشتملی کوران ماچ کی سه‌ریان نهری دهی.

## فر (۷۲۲)

- له کلۆجه کم ناوه خار و سیم ۷۲۵(۷۲۲)  
تا له دنیاى پوون دژیم  
ده پڑملى / پشتعلی بابت یریم

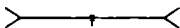

## ☆ پشتعلی ۷۲۶(۶-۱۱)

پشتهخت: «خاترجه م به ولاختکی رهشی به حورییه / به قهت دورقارانیک نهرچارانی سهوییه / دهستکورتی پاهوریلای پشتعلی یییه / کلک و پالچه نهنگاره و شرخه زلرییه ...»  
[له ننگاره قازی، سه صیبه و مورسوسمین: ۳۶]  
«به سه سه له ی پشهینیان پتی بدلین شرخه زلی و گول کولییه / کله لپان یی، گریه مست یی / کلک به بی داغ یی و پشتعلی یییه ...»  
[نعمتی لوتلی: بهینی نعمتی شنگ]

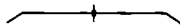

## ☆ پشتوینا ۷۲۷(۶-۱۱)

لایهنگر، پشتیران، پارزیر: «پشتهوییه تاام شلامی ره به توره / به حنت پهوا میوه دهست و پهنبه و قالب و پوهه ...»  
[نعمتی لوتلی: بهینی شخه فرخ و خاتوون نستی]  
«نهو جار دلیکی وه پای له بهر خوندای ده پایله توره، دالز: په نام وه بهر لک ئی خویله / نهگر داتناره عریز و سه ماپه / سور و مه له خ و سه ریاک نه دونه پاپه / گوری جگر هیلاجی ناپه / نه لک پوهمیک بگی بهو هه روییه، بهو وه پایله / خهونم په گجار زکد ناخولسه، نلم زکد موخته لاپه / سیله ی پوهمت بهین، دوام له وهفا گریوه، په شهیمانم ئی خویله»  
[نعمتی لوتلی: بهینی میر و وها]

## دوعا (۷۲۷)

- ☐ خردا پشتوینات یی ۷۲۸(۷۲۷)

تیک دراوه کانی رسته یی و نامال رسته یی (۷۲۷)

- ☐ یا رهینا، به لژم ههیه پشتوینا. ۷۲۹(۷۲۷)

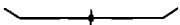

☆ ۷۳۰(۶۰۱) پشته بچ  
لای پاشه‌وی بن.

☆ ۷۳۱(۶۰۱) پشته پرتزه  
← ۷۱۸.

☆ ۷۳۲(۶۰۱) پشته ستور  
← ۷۱۰ و ۷۱۱.



☆ ۷۳۳(۶۰۱) پشته سمر  
بدشی پشته‌وی سمر.

### پیک‌هاته‌کانی له چاوگ وهرگیراو (۷۳۳)

✱ ۷۳۴(۷۳۳) چاو چورونه پشته‌سمر/ پشتی سدری  
فلس و تودره برونه به‌هزی تیریه.



☆ ۷۳۵(۶۰۱) پشته ک

۱) تیکه خوری نه‌براده‌ی سمر پشتی به‌ران که بز جوانی دمی‌ننه‌وه.  
۲) پشته‌وانه‌ی دیوار و دار.

☆ ۷۳۶(۶۰۱) پشته کورا

دیوی دهره‌وی که‌وای ژان. سه به‌ره‌که‌وا.

☆ ۷۳۷(۶۰۱) پشته‌سازه

تهره‌وی نینسک‌وای له‌شی بورنومورگه‌لینکی دهک: ماسی‌به‌کان. بالنده‌کان. به‌گرانه‌کان و خوشه‌ره‌کان. که له پشته‌یانده‌هه‌لکه‌وتوره و له که‌رت‌گه‌لینکی نینسکی به‌نای گری  
پیک‌هاتوره: مازپشته: «چه‌ریگ و دل و گون و گورچیله‌ی له‌گه‌ل بره‌ک گل‌هستی فیله و  
مازپشته، پهی جامینگی مس...»

[له‌سهری، میرزا: ۲۵]

← ۷۶۴، ۷۶۸، ۷۶۹ و ۷۷۰.

☆ ۷۳۸(۶۰۱) پشته‌ماسی

۱) سه‌ریانی کۆم دهک پشتی ماسی، خه‌رپشته.  
۲) جۆزینک دروومانه. ته‌خته‌جاعم و به‌رمالی بین لیک‌ده‌دروون.

## ☆ پشته‌مال ۷۳۹(۶-۱۱)

۱) نمره‌ی به پستی ولاغی دادند: «ولاهه‌کیان کرده کینته‌ره، پشته‌مال‌کیان پرودادا، پختی و ملی و مه‌تا جونگی کرت.»

[مقتضای قازی، مسجد و مرسومین: ۲۵۸]

۲) فزندی حمام که به برهوه ده‌گیری.

۳) خارلی دست نیشک کردنوه.

## پیک‌هاته‌کانی له چاوگ وه‌گیراو (۷۳۹)

☆ وه‌ک پشته‌مالی حمام هه‌ر رژزی / ده‌سه‌ی بده‌ست کسه / یه‌کینکوره برون ۷۴۰(۷۳۹)

بژ زنی خرابه و کچی هه‌رزه ده‌کار ده‌کری.

## ☆ پشته‌مله ۷۴۱(۶-۱۱)

یگیاری ← ۳۷۱۱ / ب.

☆ پشته‌ریا - ۱۳۲ / ب. ۷۴۲(۶-۱۱)

## ☆ پشته‌وشکین ۷۴۳(۶-۱۱)

به‌لای پشته‌ردا چه‌مار.

## ☆ پشته‌ره ۷۴۴(۶-۱۱)

۱) دراره: «نهمام هه‌رموه‌ی نه‌دی نوره چه له پخته‌وه‌را بژت دقن؟ کافر ده‌گه‌لکر ناوه‌رموه‌ی

دوره، نهمام زه‌ریگی وه‌های لژدا وه‌کوره خه‌پار دوه‌له‌تی کرد. جولندی کرتی: نه‌ی هه‌لی ا نه‌لر

هه‌م غه‌زات کرد، هه‌م خه‌تات کرد ا نوره‌نده‌ی کرت و زاری پیک‌ه‌دا.»

[سه‌هه‌دکیم‌لامه‌ی: به‌پستی‌جولندی]

۲) قرون.

## پیک‌دراوه‌کانی رسته‌یی و نامال‌رسته‌یی (۷۴۴)

☆ رریای پشته‌وت به ۷۴۵(۷۴۴)

(حالنه‌ی جه‌منگی هه‌به. ۱) بژ که‌سینک ده‌گه‌رتزی که شتی فورس هه‌لگرتی. ترونه‌د

ده‌کوزخی یا زور ده‌پشینی.

- ۷۶۶(۷۶۷) ✱ **دستی پشتهوه نه‌بورون**  
دانه‌خستنی دەرگا و دست بز پشتهوه نه‌بردنره بز نم مبه‌سته: «تور کهری مه زور  
سیرد، دستی پشتهوی نیه لغت دهرکی پترهادا.»
- ۷۶۷(۷۶۸) ✱ **دستی کسینگ له پشتهوهر ا به‌ستنده**  
اتنیا به باری مهنی و خراب‌دا ده‌گورن. ۱! له کسینگ و پیش‌کمرتن: «خهلکی نهرور  
دستی همتانان له پشتهوهر ا به‌ستنده.»
- ۷۶۸(۷۶۹) ✱ **سگ له پشتهوی کسینگ نه‌زبان**  
۱) بای‌بورونه و بزنی ناخوش له پشتهوه هاتن.  
۲) زور ماندور بورن. ۱! هارتای: **هاروی/ هاروی** مه‌راغه یح شل بورن. فل/ فل فل  
بورن.

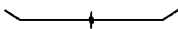

- ۷۶۹(۷۷۰) ☆ **سرو له‌سهر پشتی لانگی**  
«تور خرا دلت نه‌نجهن له‌رخله‌ی مامانه/ ده بزل حه‌زیه‌که‌ی له دنیاپام گه‌رتن خوش و  
چوانره‌لغت مهر خوش و نازا بیزا وه‌کوره‌نگه مندالگی نه‌حوت و مه‌طت شه‌وی، نه‌گه  
ده‌خوا شه‌یری دلگی خزل‌سهر پشتی نه‌لانگانه»  
[۱: به‌پشتی شیخ‌فهرع و خاتون‌کسرت]  
«مه‌لادولوش کور و کچکی بور نوری شه‌ستی بور کوره‌که‌سی نوری خدر بور، له‌سهر پشتی  
لانگن خه‌زالیان له خدری مه‌لادودی ماره کوربور...»  
[موسین شهنه: به‌پشتی شیخ‌فهرع و خاتون‌کسرت]

### بیتک‌هاته‌کانی له چاوگ وه‌رگیراو (۷۴۹)

- ۷۷۰(۷۶۹) ✱ **به‌قده مندالی سهر پشتی لانگ نه‌زانی**  
ساریلک بورن زور بین‌ناقل بورن: «به‌قده مندال/ مندالکی سهر پشتی لانگی نازانی.»
- ۷۷۱(۷۶۹) ✱ **روحم به مندالی سهر پشتی لانگ (پش) نه‌کردن**  
کوشتن و قه‌لاچز کردنی بی‌به‌زیمی یانه.



- ۷۷۲(۷۷۱) ☆ **پشتیوان**  
یارسه‌تی دهر. باری‌ده‌هر: «پشتیوان هین پخته‌مه‌ره، سه‌وه‌ل شه‌سحابه و ره‌وه/ شه‌یری  
سه‌لکه‌بنه‌وه/ مه‌چی لیلی‌دا ده‌سورتا»  
[درویش‌ه‌م‌ه‌نه: به‌پشتی مسمعه‌مه‌نیه]

## پنک‌هاته‌کانی له چاوگ وه‌رگیراو (۷۵۲)

✳️ پشٹیوان برون

۷۵۳(۷۵۲)

لاگر و باری دهر برون.

## دوعا (۷۵۲)

☒ خردا پشٹیوانت بیج

۷۵۴(۷۵۲)

«په‌ئیسى ته‌ختى سولتانه / تانه‌ش و له‌سکر به‌وانه / وه‌خوکه‌ون کارگرانه / خولاو بیج  
پشٹیوانه»

[ئه‌صمسی یوتلی: به‌یتی بدم]

## لنک‌دراوه‌کانی تر (۷۵۲)

☆ بیج پشٹیوانیسی

۷۵۵(۷۵۲)

«هەر به‌ تۆ ده‌لێن مه‌مه‌ل مه‌ردی ده‌ مه‌بدانه، شێژی ده‌ له‌ لاتی، هه‌ی به‌گی ده‌ دیوانێ /  
ئه‌وه مه‌مه‌لێش وه‌کوو برایی به‌تانی‌تێن هه‌ر له‌بۆ له‌سکری ده‌چۆوه مه‌بدانێ / ئه‌مه‌ما  
بێ پشٹیوانی هه‌ج تۆ، له‌بۆ هه‌یوانه / هه‌ر بێ پشٹیوانی چاک له‌بۆ خودای، ئه‌ویش خه‌لێل و  
په‌مانه / هه‌ی و سێست موهاهه‌تی ده‌ نهایێ / له‌بۆ مه‌رتێکی وه‌کوو مه‌مه‌ل و برایی ده‌  
ده‌هتیانه بێ پشٹیوانه»

[?: به‌یتی برابم و مه‌مه‌لی ده‌هتیازا]

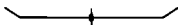

☆ تانی پشت

۷۵۶(۶۰۱)

ته‌ختای پشت. ← ۷۷۲.



☆ ته‌ختی پشت

۵۷۵(۴۲۱)

«کاکه‌م جلی خۆی داکه‌نیوو، ناگی له‌ هه‌ج نه‌بوو، خه‌ری لۆکه‌رتوو له‌سهر ته‌ختی پشتێ.  
پا‌په‌زێن کۆتی: خۆلایه‌! ئه‌وه ته‌به‌له‌ په‌ یا خێته، قه‌ت پیاو وا دلێته (ئانێ)»

[مان: تۆ خه‌سی موزمطه‌ریه‌]

«هه‌ر له‌ جار که‌وه‌ی بێ چه‌رخم ساز کرد و چه‌مه مه‌بدانی سه‌هه‌ل، ته‌ختی پشتم هه‌رێی ماچ  
کرد و درینگه له‌ سه‌ره‌وه‌ مات.»

[هه‌زار، چه‌ختی سه‌هه‌ل: ۲۹۹]

← ۷۶۵.



## مه‌ته‌ل (۷۵۶)

§ ۷۵۶(۷۵۶) چوار لاتی له دهشتی  
دوو لاتی له تمنیشتی  
قوونی له دهختی پشتی

- سوار



☆ ۷۵۶ (۶۰۱) حموت پشت

حموت تۆرمه‌ی برابردوو یا داهاتور: «به‌لین به‌نهره سه‌ر ولاتی کولمستان، میه‌گه‌س نه‌ناسن له‌منیابه / مه‌نتا حموت پختیان ده‌بیرۆ میه‌گه‌سیان نه‌به‌ته‌ره شاری به‌شاده»  
[مان، نۆخه‌ی موزمعه‌رییه: ناسر و مالعل]

## پتیک‌هاته‌کانی له چاوگ وه‌رگیراو (۷۵۶)

له به‌رگه‌کانی پینشودا:

ع بۆ حموت پشت ناقل کردن- ۸۲۲ ن.

\*\*\*\*\*

§ ۷۵۷(۷۵۶) بۆ حموت پشت به‌س بوون(ای شتیک)

(۱) برتی‌به له تال و ناخۆش بوونی نه‌زمرونی به‌ریاس و تۆبه‌لن کردسی: «نه‌بیرۆ تازە  
منال‌بوونی چی؟ نو ده‌نگم بۆ حموت پشتی به‌سه.»  
«... چارۆک په‌کیک چاو‌ت‌سین به‌که، ئه‌دی کارت پێسی نه‌بیر سه‌ر شه‌ه بۆ حموت پختی  
به‌سه...»

[کمال، کهنج‌مه‌مه: پ ۱۶۱]

(۲) مال و سامانی زۆر: «... شه‌ه‌ی له چکرواوا کیشاره‌ه بۆ حموت پختم به‌سه... ئه‌ستا  
خه‌ریکم ده‌جهمه‌ه مانی.»

[هممان، پ ۱۶۲]

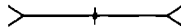

☆ ۷۵۷(۶۰۱) دم له‌سه‌رپشت

وه‌دوا کهمتن یا له‌زۆر چاو‌ده‌زۆری دا بوونی که‌ستیک به‌ مه‌ردابه‌کی زۆر لێک نیریک:  
«له‌هنه‌دار مه‌لدی، قوله، دم له‌سه‌رپشت، ده‌که‌ویته سه‌ری، شه‌ه له‌وی شه‌ه له‌وی، دلۆکی  
داپێنێتی. له‌هنه‌دار خۆی ده‌به‌ر زگی ولانی دلۆکی.»

[هه‌ولا سه‌رخواو: به‌پشی ئاره‌همان به‌شا]

«سه‌له‌په‌گ مه‌لدی و ... شه‌ه ده‌که‌ویته سه‌ری، دم له‌سه‌رپشت.»

[په‌شوا]

## ☆ دووپشته کی ۷۵۸(۶-۱)

به‌شیریه‌ک که دور کس سوار یه کسم، چرخ و شتی لیم چه‌شنه بیرون: «پهای  
 شه‌سره‌ی فلان و لاهی نین کراموه و دووپشته کی سوار بیون و کابرا براموهه کس نازان  
 خه لکی چ ره لاتیکه...»

[وستا برایی کونه‌شان: بهینی بریم و معمه‌الی دمنشان]

«کوتی: مائی میردوآب‌فانی ویزان نه‌بۆ، و لاتیکی هه‌به شه‌ن و تل به دووپشته کی سوار بین و  
 له و لاهی لنبه‌پنه دهر»

[شمعه‌ی لوتلی: بهینی زه‌بندل و گل‌زله]

## ☆ دوران‌پشت ۷۵۹(۶-۱)

دوروه‌بر، دۆرمادار: «شهمان شه‌ه دوران‌پشتی ده نه‌وولنه‌ی شه‌وان گولان ده‌بوولگه‌وه، ئای  
 ده بلا‌چنه‌ه کن باری ده کلشکه‌لین»

[درویش رحمانی خو‌خورد: هم‌یران]

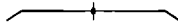

## ☆ دوروپشت ۷۶۰(۶-۱)

↑ «له‌و دوروه‌پشته‌ی خیره‌شان هه‌لدابوو.»

[هاجی ساله‌ تهور: کانمی و خوزن]

## ✽ به دوروپشتی که‌سنگ‌دا هاتن ۷۶۱(۶-۱)

به‌دروام هات‌وجز کردنی نهر به‌سه‌بستیکی تابه‌ت: «میر کوتی: چی چی؟ پهی‌گوت، به  
 ده‌ورپشته‌دا هات، ده‌ی ده‌ی ده‌ی! تاخر دل گلشته، شه‌ه ووه‌ورده‌ میر نه‌م ده‌ین.»

[شمعه‌ی لوتلی: بهینی زه‌بندل و گل‌زله]



## ☆ ساحب/ سیه‌ب‌پشت ۷۶۱(۶-۱)

۱) پشتیران هه‌بیون: خاوسی لایه‌نگر و داژدار.

۲) ۶۰۱(۶) → ر ← ۷۱۷.

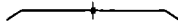

## ☆ سی‌بندلی‌پشت ۷۶۲(۶-۱)

نیوان جوچکدی سمت و نبرقه‌د.

## جنتو (۷۲۶)

♣ پاخودا/ حدک سی‌بندلی‌پشتیت/ پشتت شکمی ۷۶۳(۷۲۶)

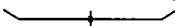

☆ کارتشی پشت ۷۶۱(۶۰۱)

.۷۳۷←



☆ گازبرای پشت ۷۶۵(۶۰۱)

↑: «بهردی مه لگرت و لئین چل پختن» ته گه لئین سیله و چلم بووا ته گه بهر پختی له و گازبرای پختی نا...»

[رئیسوی ناسری: نعلان]

☆ گازری پشت ۵۷۶۵(۶۰۱)

ناوبراستی پشت: ته ختی پشت: «همه د مانوو بوو. چوو له بهر مه تار له سه ر گازری پختن راکهنا.»

[کمال، نینجه مسمه: پ ۵۴]

### پینک هاته کانی له چاوگ وهر گیراو (۷۶۵)

☆ له سر گاز/ گازبرای پشت کتون ۷۶۶(۷۶۵)

«له نه کار زویک پک له رانم مه ستا! نه رنده ی بلنی به کرموو، دنیا م له بهر چاو ی سوویا، کورنه سه رگانه رای پختن...»

[لمسوی، ماولر مسمه: ۱۲۹]

← ۱۷۹۸ / پ.

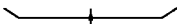

☆ گرتی پشت ۷۶۷(۶۰۱)

۷۳۷→: «له بهر پینا پکی له گرتی پختی نه مسمه ی شهنگ ده لوره، ناوری له چهرگ و بهرندی بهر ده نا.»

[لمنتاھی لازی، نه مسمه ی شهنگ: ۱۱۹]

«سبجه پینکی بارام گه پخته سر نه خته رها. پک تیری له گرتی پختی نا، شرپی کرده وه.»

[لمنتاھی لازی، نه مسمه ی شهنگ: ۱۱۹]

☆ ماری پشت ۷۸۱(۶۰۱)

.۷۳۷←

☆ مژوری پشت ۷۶۹(۶۰۱)

۷۳۷→: «لاس له دهرانه ی چلچله ی ممانن دهرانی له رلاغیکه ره شرکوتی شهنه زالییه / په نجه ی راستی له مهور پخت بؤ مژره ی پختی به.»

[نه مسمه ی لوتلی: پینتی لاس و خمزانی]

☆ مزطهری پشت ۷۷۰(۶-۱)

۷۳۷ → «نگه بوردیکی لهر مزطهری پشتی دا...»

[پرسوی نامری: نعلال]

☆ مهله پشته ۷۷۱(۶-۱)

مهلهی نهر پشت.

☆ نهری پشت ۷۷۲(۶-۱)

← ۷۶۵ و ۶۸۳.

☆ هاو پشت ۷۷۳(۶-۱)

← ۷۵۲.



### پشتینه

۱) پارچه و قرماشینگی هیندیک بان که درترائی به‌کوی به‌ینی نه‌ستورایی نیرقه‌د و به‌ینی سه‌لیقی خارنه‌کوی دیاری ده‌کری و له‌سه‌ر جلدیه‌رگی کوردی له‌نیرقه‌د ده‌آلتیری: پشتین، پشتون: «مه‌رویکی هینا له‌من... نه‌ی ده‌کا مه‌فله‌ت و مه‌فله‌تان... دهره‌ند و دهره‌نلان، شار و دووگانی له‌آلتیری، چاروکه‌سه‌ی مه‌رگن، گورچه‌به‌سه‌ری پژه‌ه‌ریان، پشتیندخ‌لهر‌ملی تالانی...»

[همه‌کوردی بلاق: حمران]

«که‌واو‌پاتول نه‌سه‌ری/ پشتین چه‌تی کوردی/ به‌لوریانت هم "هولاه" مه‌رنا‌ک‌ی سه‌ره‌فقه‌ری»

[پاهانانی، کانی‌مرازان: ۳۱]

«رانکه‌چوله سه‌ی پشتین به‌شمینه/ هه‌یوگولیت جوان نه‌ خولت شه‌رونه»

[پهلوو، ۶۰]

«په‌شتینی پشتی تر گز و لیره/ خه‌لک پژه‌ده‌لین نه‌لست هه‌نیره»

[پهلوو، ۵۷]

«که‌واو‌پاتول ره‌ش په‌شتیندخ‌نهره/ هات‌چول به‌سه له‌ده‌رگی حمره»

[پهلوو، ۶۲]

«په‌شتیندگول[گولی خوت و نومان/ نه‌ر کیره ده‌بهم ده‌بهم مه‌وانت/ نه‌بمه مه‌وانت ده‌بمه چه‌رانت/ ده‌بم به‌ بولهاغ بول که‌وه‌کانت»

[پهلوو، ۶۸]

«... نه‌ په‌شتینی به‌شمینه‌ی که‌سکم له‌ په‌خت‌دایا...»

[همن، بارگی‌پاران: ۱۲]

«له پختنی دا پختنډیگی هالی نورمه ی لهوی مه سله ناسته نیولویه/ له بهر پختنډی  
چه لاندوه خه نجه ریکی قه به خوراسانی لهوی دهسک نیرلویه»

[موسخن شطه: بهی ۱۳ و خزال]

۲) یه کی پتانی قوایی و بلندی: «جا قولی جه منگی نه گه دلریکی دهفتا په به مالمانی/ ...  
له لهوری زینی دهره و بهسه رگویی ده ماینی شخه زالدی دهرلویه/ له پختن مایین له  
عهری ده/ یه پختنډی عهرز دهری دلری قولی جه نگره»

[نه محمود گنای: بهی ناسر و مالمان]

«... ده لن عهرز گرتی، مه تا پختنډی پلویه خورق، گوتی: نه ی عهرزا بهر په شورت بین  
خویان تنه گاهه نیم، ده لن عهرز بهر یه دا.»

[بهی شیخ فرح و خانوونکستی]

← ۷۷۷.

۱۳ لیچکه یا په رویه کی باریک که بهر له بردنی بروک له لایان برازاواوه نه نهدی بروک  
دبه ستری.

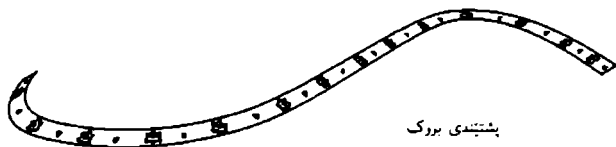

پشتندی بروک

## کایه (۷۷۴)

پشتنډه

Wo(۷۷۱)

جوزیک زوروانی: «نقله وانی و مه چه گه ی ده زانی، پختنډی ده زانی، لپه دله ی ده گود.»  
[نهمیری، هوارمه به: ۹۲]

دوگس رو به روی یه گه رادوه ستن، شانوشان دین (شانی راستی یه گیان به شانی  
چه بی نموی دیکه وه دفروسی) و هه رده وده ستیان له بزور یا پختنډی پاتولی یه کتر قایه  
ده گن و له یه کاتدا یه کتر هه لده سوورینن. هه رکه به بیان به قوم متر و لپه زانتر بین  
نموی دیکه له عهرزی ده. له م زوروانی به شدا، هه روه ک مه چه گه، هه رچی یه ک  
وه عهرزه کی فیروله.

[محموده شکاکنژاد]

## مه سهل (۷۷۴)

۸ ۷۷۶(۷۷۱) دۆستی خراب پشْتیندی پنگی، دسر به جی ده پی.

## لیک دراوه کانی رسته یی و نامال رسته یی (۷۷۴)

له بهرگه کانی پشودا:

ع سهرتان نه پشتم / نه پشتم سهرهیشان بز تیره / بزنگر باش نیه، بز

پیرزینکی سله ی قولی کارنه کبری بارنه ببری پشتم له حدوت جی

مه لچراو باشه - ۸۱۴ ب.

ع بهر له پشتمدی به / پشتمدی به - ۸۲۲۰ ب.

\*\*\*\*\*

۹ له پشتمدی پیاری ۷۷۷(۷۷۱)

بز نشان دانی ناستی بلیندی ده کار ده کری: «بهر له پشتمدی پیاری برو. گه م»

گرچه ک / گپا و ... له پشتمدی پیاری برو.»

## پتک هاته کانی له چاوگ وهر گیراو (۷۷۴)

۱۰ پشتمدی بهستن ۷۸۱(۷۷۱)

۱) له قده حالاندنی پشتمدی: «خو به خولای یار و پارکله ی نه وان کوبه لوان له خو حه رام

ده کن زولای نه به خونه دهگه ل چاو پشتمدی نه سبه پتان و پشتمدی به سلفی ئولاران»

[پایان پتک، کانی مرغان: ۱۹۱]

۲) ۷۷۴(۳) → ۷۸۰ ← ۷۸۱ و

## لیک دانه وهی خهون (۷۷۸)

۱۱ پشتمدی بهستن کور برونه. ۷۷۹(۷۷۸)

## داب (۷۷۸)

۱۲ بهر له دۆشتمدی برونه، برارازوا دوو جاران پشتمدی به ده دهری قه دی دا دینسی و ۷۸۰(۷۷۸)

سینه م چار لئی گری ده دا.

۱۳ دوا ی به سنی پشتمدی، برارازوا بووئ دهر پشتمدی بوک دهنی و ماله بووکیش پارچه یا ۷۸۱(۷۷۸)

کراس یا شتیکی له م بابه ته دهن به برارازوا.

## لیکدراوه‌گانی پسته‌یی و نامال‌پسته‌یی (۷۷۴)

۷۸۲(۷۷۴) پشته‌نبه‌سته، له غم رسته



### باوه‌ر (۷۸۲)

۷۸۳(۷۸۲) ◊ نه‌گه‌ر مندالی حومت ساله پشته‌نی بیستی مه‌لیکه‌تی له‌سه‌ر شانی وه‌لا‌ده‌چن، چون‌که دهلین: پشته‌نبه‌سته، له غم رسته.

## لیکدراوه‌گان (۷۷۴)

☆ به‌ر پشته‌ند ۷۸۴(۷۷۴)

چنگا‌به‌که له جلوه‌برگی کوردی‌دا، ده‌گه‌رته نیوان قه‌ده‌گانی پشته‌ندی کوردی و نه‌ر شونه‌یی له‌شی نیشان که پشته‌ندی له‌سه‌ر دبه‌سترئ. [قاموس‌ی زمانی کوردی، له‌لار نۆزکی به‌رپشته‌ندان]



✳ ده به‌ر پشته‌ند چه‌قانن ۷۸۵(۷۸۴)

ده به‌ر پشته‌ند نانی شتا‌گه‌لیکی وه‌ک: چه‌قۆ. خه‌نجر، دارسه‌بیله و... «ئه‌وه ده به‌ر پشته‌ندی ده‌چه‌قاند خه‌نجه‌ریکی ده‌سکندله‌یی له‌ری ده پیره‌ده‌بان» [به‌یانی هه‌ج و سه‌ه‌مانه]

### باوه‌ر (۷۸۵)

۷۸۶(۷۸۵) ◊ ته‌شی‌ریس نه‌گه‌ر ته‌مای ده‌سته‌تال کردنی بوو دهبی ده به‌ر پشته‌ندی چه‌قینی دما بیستو له‌سه‌ر عمرزی دانی شه‌یتان تته‌ده‌سیرئ.

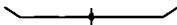

✳ ده به‌ر پشته‌ندا بوون ۷۸۷(۷۸۴)

«ئۆزله‌یه‌کی دهرنگ، چه‌چه‌مێک په‌یدا بوو، شه‌پکیکی له‌سه‌ر بوو، ئۆزله‌یه‌کی ده به‌ر پشته‌ندی‌دا بوو.»

[رەسۆوی نەری، نەلار]

«به‌سپکی مه‌سه‌له‌یی به‌ شانرا ما‌تۆنه‌ خوارئ، شه‌په‌که‌وه‌ر پای‌ده‌گه‌ر و ئۆزله‌یه‌دۆزه‌ خۆریس ئۆزله‌تکن. پۆله به‌وه‌ش له‌ناسا، خه‌نجه‌ریکی له‌ری ده‌سکندله‌یی ده‌به‌ر پشته‌ندله‌یه»

### ☞ ده بدر / له بدر پشتیند نان

۷۸۸ (۷۸۱)

«سوری لهت کرد و مژگی سوری دهرهینا، نیگی کریمه و ده قامهسی کرد و ده بدر پشتیندی نا.»

[طبعن نان منظور: هه قامهسی برارسته و برهواره]

«تستاش سوری دهمانچه ده بدر پشتیندین دهنچین و ئهگه سات و ته هه ریزوی کرد بول کوهنتن مه، وهی دهگه پوینتی به دهمانچان.»

[هاجی ساله نهوره: بهینی لهشکری]

«چوو له تهنهت دلهتین دهستی ده بدر پشتیندین نا.»

[پایانهای، لههههاتی زارمکی سلهانی موکریان: ۱۷]



### ☆ پشتیندی بهگری

۷۸۹ (۷۷۱)

جوزنگ بهستی پشتیند که، بهینچه وانهی شیره ساکاره کی، بهگری ایهک گری یا سنی

گری (دههتری): «رانکمی چوله سپی پهنچین بهگری/ سه به بکاری مه خودایهگری»

[پایانهای، کاشی مردان: ۱۱]



### ☆ پشتیندی گرهچن/گری چن

۷۹۰ (۷۷۱)

«نه سه لام و نه سه لام، هه ره رهه پیی گوتم: نای نای له و پشتیند گرهچنه، مه لا دلچین: هه

گریه ی شه پتانگی تلهایه.»

[مهوار، چشتی مهوور: ۹]



### ☆ سه پشتیند

۸۷۹ (۷۷۱)

جوزنگ زنجیری پیک هاتوو له کومه له قوبه یهک که هه قوبه ی سکه یهکی نیره هله هری

یا رومی نی هه لداوسری، عه یاری قوبه کان هه زده و نی سکه کان بیستدوریه، زنان له

ری وروسی شادی و خوشی دا له پیشه وهی پشتیند قایمی دهگن.





ژماره ۲: یار نیشانه‌یک که به هملیزاردنی به‌هملکورتی نمو، بهش با کارنگ بز یک یا چمند کس دیاری ده‌کری، قورعه.

پشک‌هاته‌کانی له چاوگ وه‌رگیراو (۷۹۴)

- ✳ ۷۹۵:۷۹۴) پشک خستن  
دابهش کردن به پشک.
- ✳ ۷۹۶:۷۹۴) پشک هاریشتن  
↑
- ✳ ۷۹۷:۷۹۴) پشک لی‌هاریشتن  
دابهش کردنی نمو به پشک.

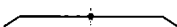

لیک‌دراوه‌کان (۷۹۴)

- ☆ ۷۹۸:۷۹۴) سدریشک  
سدره‌ش.

پشک‌هاته‌کانی له چاوگ وه‌رگیراو (۷۹۸)

- ✳ ۷۹۹:۷۹۸) سدریشک بوون  
هملگرتنی شتی باش له بهش‌کردن: «دیاره کاکم سدریشک بوو، ئه‌سهپی باهشتی بۆخلی هه‌له‌پارده، به‌لام له نوایی‌دا هه‌میشه ئه‌سهپی من باهشر دهرده‌چوون.»  
[مجن، تارپک و بوون: ۲۱]
- ✳ ۸۰۰:۷۹۸) له کپیر و گوون سدریشک بوون  
له نارادا نهموونی شتیگ بز بهش هملگرتن: «جا کوتم مزگینسی چت دهمن خۆ له‌و دهره‌یه‌ی و له‌و کهرسه‌ی به‌دهر هیمم نوا شتیکی چاکم هه‌یه سهرکار: له کپیرم و له گوون سهرشک به‌!»  
[پسوی ناری: نعل]



## مهسهل (۸۰۴)

له برگه کانی پیشوردا:

ع خزمی ژنی لاواریجه، له بیانیان دپشکوی و تیراران خرمیتوره- ۲۶۲۳ د.

\*\*\*\*\*

## پتک هاته کانی له چاوگ وهر گیراو (۸۰۴)

\* چاو پشکویتن ۸۰۵۱۸۰۴۱

چار هه لیتان و دست به دیتن کردنی بیجروی گیانلهمبران و مندال دواي له دایک بیون:  
«مثاله کانی له کانی خلیسی و تیروتسه لیدا چارویان پشکویتنه یوه، خلیس خلیس و خلیس و  
نازه یه ورده بیون.»

[فزلوی، پیکه نهنی گهنا: ۱۰۱]

«به خولای روله گیان خه جه چلیس به نانی هاسی من چاوی پشکویتنه.»

[کسیری، میرزا: ۱۳۹]

\* دم پشکویتن ۸۰۶۱۸۰۴۱

بریتی به له بزه هاتنه سرلینو: «ننوتانی هه رتک مومکت کریمه قونناغ و منل/ هه رتکس شو ژنه  
لقستی یو/ مه قسورده ده یو حاصل/ روه خه نلیکی هاتن/ دمی پشکویتن وهک گول.»

[پایه نهنی، کانی براندان: ۱۴۵]

«مالی باهم سورده گول/ توخولا دل موده به دل/ به ژنت روحانه ی شه تل/ بژنت وه کورو له نه تل/  
یار دلفنسه دمی حاصل/ مومکت وهک شه مامه ی بل/ زارت پشکویتن وه کورو گول/ سالن چارویک  
پشبینم/ مه قسورده ده یو حاصل.»

[پشکویتن، ۱۰۱]

\* زمان پشکویتن ۸۰۷۱۸۰۴۱

دست به تته کردن: «منپش وهک هه سر منداله کورویک هه زمانم پشکویتنه و هاتومه روزی  
مندالان یومه...»

[معاون، چلیسی-معاون: ۵۲]

| زمان گرتن.

## پتک هاته کانی تر (۸۰۷)

\* زمان به گرو پشکویتن ۸۰۸۱۸۰۷۱

← ۱۵۶۴.

## \* هبلشکورون

A۰۹(A۰۴)

- (۱) لهنه کار پمیدا بوون.  
 (۲) گر بهرز بوونی ناگر.  
 (۳) پمیدا بوونی زیکی زور له ینت، هلهزان.

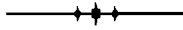

## پشکیل

A۱۰

گزرهوی تزه له کراو. نهنگوستیله به کی بی نه فیم یا هر شتکی دیکه که له یاری کاله مستیندا ده کاری ده گمن.

## کایه (A۱۰)

## پشکیلان

A۱۱(A۱۰)

دوودسته بهرامبر به بهک دادیشن. دواى نمونه که دیاری کرا کی کایه که دست پی بکااله رینگای شیروخت یا تهره نیشکه و ... نو دسته بهی که دمی کایه بکا پارچه بهک به سه رخیان داده. پشکیل یا شتکی وگ سازوو: مرمهر یا کلوقه ندینگ ده دمه دست به کیک له نندا سامانی دسته (نهو کاره له ژیز پارچه که دا ده کرن هتا دسته دیکه نه زانن دراوه به کن) دوا به پارچه که له سه رخیان هله دگر و نیکه را دستیان راده زنه پشموه. دسته دی دووهم دمی به شک دیاری بکا که پشکیل ده دست کامیان دایه. هر که سهی شکی خزی به سه رده سه که دلمی و سه رده سه به سه رده دان به شکی خزی و هاواله کانی گولنیک لی ددها. نه که هله دی نه و جار دسته دی دووهم پشکیله که ده شارتوه. نه گینا هر دسته دی به کم نو کاره درتزه پی ددها.

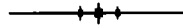

## پشمین

A۱۲

حالتینک که له سونگی نه بووه همواى نوا سی به کان به ترندی و لهنه کار له که بز و زار دینه دهر: «فاسی له په نا کونه تلینک پاکرت لروی لیکره، کچه پشمی، هر کونه تلینگی کریمکی لهنه ده ری.»

[خه مهن نان نه مهور: مظاهمتی بر پرسته و بر اهوره]

## باوهر (۸۱۲)

○ به جارنگ پشمین دفتین سهبر هاتن/ سهبر هیتان. جا نه‌گه نهو سهبر هاتنه له‌کاتی قسه کردن و ته‌گیر و بیروادا بی. به واتای سه‌ونه‌گرتنی کاره‌کیمه و نه‌گه‌ریش له‌کاتی چروونه سه‌فر و له مأل وده‌رکه‌وتندا بی. هیتدیک رادوه‌ستن و پاشان وهری ده‌کون. له همر حالته‌شیدا رسته‌ی: چاک دمی نیشه‌لای به دوادا ده‌گرتنی: «په‌م سه‌بر بهو، رومه‌کاتی رله‌نهر و نقد خوینده‌واریش له سه‌بر هاتن - پشمین - ده‌کسان.»  
[هموار، چهلش منجور: ۳۰۸]

## لیک‌دراوه‌کاتی رسته‌یی و نامال‌رسته‌یی (۸۱۲)

○ پشله پشمی، سالی خوش دمی ۸۱۴(۸۱۲)

←۸۳۸.



## پشوو

۸۱۵

۱) هه‌رایک که له رهونی پشوو هه‌لکیشاندا ده‌چته نار سی‌به‌کان و لئ‌بان دیتسه‌ده‌ده: پشوی: «هیتدیک له ته‌روله‌ی مه‌دا له‌وی نیتدیک له بولنه/ په‌بی به‌رکه‌و لئ‌بم و به‌خرا پشوی دم گه‌ن له فالسی په‌بلنه»

[بمپی شخ لمرح و خانوون نیتدیک]

۲) رهونی پشوو هه‌لکیشان: «...هسته‌هسته، که‌مال نه‌هسته به‌ی، به‌حال پشوی دق.»  
[نهمیری، هیزا: ۱۴]

۳) ساتیک: «نهو سواره تهنیکی به‌روحمی وای له‌سه‌رچه‌رگی من لوه/ نه‌من بق پشوی‌کیش له دلم ده‌رناچن دلم له هیش و ژانه»

[نهمیری لوتلی: بمپی لاس و همزال]

## باوهر (۸۱۵)

○ نه‌کاتی ماندوه‌یتی‌دا، ناو دمی به‌سی پشوران بخورسته‌وه. ۸۱۶(۸۱۵)

## پیکه‌هاته‌کاتی له چاوگ وهر‌گیراو (۸۱۵)

○ پشوو پی‌هه‌لچنین ۸۱۷(۸۱۵)

زه‌خت وگرتار بژ هیتان. ا. هارتای: تهنک پی‌هه‌لچنین. کورنه‌چهرگ (کرن ده‌چهرگ) کردن. هه‌راسان کرن. هه‌راس به‌روح هه‌لگرتن.

✱ ۸۱۸ (۸۱۵) پشور خوارده‌نوه

خوارده‌نوه‌ی پشور و مشه‌مش کردن له رق و داخلی شت یا کسینک؛ پیش خوارده‌نوه:  
 «گوتی مه‌ستا و هم‌گوت، نه‌گه چور ته‌ماشای کرد پشوری ده‌خوارده‌نوه، سه‌ری ده‌به‌ه‌خوری  
 نابور. نه‌گه سه‌لامی لڼ‌کرد جولیی سه‌لامه‌که له به‌ده‌نی لڼ‌نمار نه‌بور. گوتی: ئی خودا قه‌ت  
 بروه هه‌سری و؟ ده‌ین نه‌وه چی لڼ‌ه‌و‌مایڼ؟»  
 [وستا برایی کلانه‌خانن: به‌نی برام و مه‌مه‌لی به‌شبان]

← ۸۲۲.

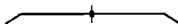

✱ ۸۱۹ (۸۱۵) پشور دریز برون

(۱) له‌سه‌رخ برون و دره‌ده‌لنه‌برون: «په‌په‌لی تقد قه‌له‌وی زنگول، روح‌سوک، له‌سه‌خوش،  
 تقد له‌سه‌خول و پشوریز، قه‌ت قه‌به نه‌ده‌بو.»  
 [مه‌لار، چیشنی‌مچور: ۲۴۹]  
 (۲) خوراکر و به‌ناقه‌ت برون: «سه‌لاح زلار پشوریز بروه که ترانبره‌نی ده‌گژ نه‌و کاره چه‌سرونه  
 رایی.»

لیک‌دراوه‌کانی تر (۸۱۹)

☆ ۸۲۰ (۸۱۹) پشور دریزی

(۱) له‌سه‌رخزی.  
 (۲) خوراکری و به‌ناقه‌تی.

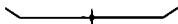

✱ ۸۲۱ (۸۱۵) پشور دان

حه‌سانه‌وه، وچان دان: «خه‌لکی کرککاری ده‌روست که هه‌ر له به‌پانی‌یه‌به تا زلنگوا پشور نه‌دا  
 و وه‌گور خولخوله مه‌لخورڼ.»

[ترایی، په‌کمنینی گه‌دا: ۱۹]

✱ ۸۲۲ (۸۱۵) پشور سوار برون

حالی که‌سینک که به‌ هه‌ر هویه‌ک - نه‌خوشی. مانده‌ویی بیان تورویی - خراب پشور  
 بنا: «چینب قه‌لاری دابو به‌ هیج جویک ده‌گول ده‌ولته‌نی تڼ‌کته‌دا و تا تقد ته‌یار و ساز و  
 ناماده‌ی کار نه‌هین، پشوری سوار نه‌هین.»

[مه‌لار، چیشنی‌مچور: ۲۵۴]

۸۳۳(۸۱۵) ✱ **پشور له سهره خزل برون**  
 حیدری و له سهره خزل برون: «من لاجوابه له سهره خلی و کم توبه برون و له پښت دهرچون و په له نکرمن لوبه ی ژبانی خله و بگره زیاتروش...»  
 [ممدار، چپش ممدور: ۹]

۸۳۴(۸۱۵) ✱ **پشور لیج بران**  
 ببری پشور داز گبران به هدر مزیک: «مهنا پولاکی له سهره جولانسی، به خهجه ران له تبه له تیان کرد و پشوروان لوبی...»  
 [پشور]

۸۳۵(۸۱۵) ✱ **پشور هاتن**  
 (۱) ۸۲۱.  
 ۱۲ «تنگه میروای گریلن برو! نه هلیسی قاره ی ما نه له لیان. ساری دبه ره خلی نا، پشوری نه دعوات له هیلان.»  
 [وسنا برایی گوننه هانن: بهی برام و مسمه ای مصلحان]

۸۳۶(۸۱۵) ✱ **پشور هاتنه و جبر**  
 حسانه، ناسروده برون: «دایکه کی زانی نه وه ندی مهحتل بو، دنگل مینزه تبه گ راه ستاره. نه بیشت هینزه تبه گ پشوری بیته ره سر خلی، کسک پکا. کرپه گره.»  
 [نعمدی لوتلی: زمینل و گلزل]

۸۳۷(۸۱۵) ✱ **پشور هه لکیشان**  
 «حوسهت هه لده کیشته پشوری گریز/ دسته دکانه به فورپژوانن! به شینن»  
 [گمنوخه لول]

۸۳۸(۸۱۵) ✱ **پشور هه لنه هاتن**  
 «په اولکی پیر هره سیفاری ده کیشا، جملیک له په نا دلنیفتیرو. کوی: تریق په بیی مالت خرا بی، خل نه من پلوی نیم هیندم فانگ دده ی، خل پشورم هه لناه.»  
 [ارصوری ناسری: نعلز]

۸۲۲←

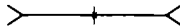

۸۳۹(۸۱۵) ☆ **پشور با**  
 «پشوره با په کی فینکی دعوات که پاری به تال تاله موی روشی و سمانه زله دکرد.»  
 [کمال، شینم ممدور: پ ۱۸۱]



سۆزی همرا: «دیکوت: دله! سەرم دە لوپهئ ئه‌را سەرپه‌سته‌ی قه‌ره‌په‌شمان له‌ په‌شویکه  
باپه‌ سه‌مال هه‌لکه‌تاره/ خۆ من نه‌مرانیوه‌ ئه‌وه‌رگانه‌ هه‌وت پۆله، ناسر و مالمال له‌ ده‌ولتی باپم  
جواب کراوه»

[هه‌مه‌ی بێهتانه: بێهتی ناسر و مالمال]

### تیک‌دراوه‌کانی پسته‌یی و نامال‌پسته‌یی (۸۲۹)

له‌ به‌رگه‌کانی پشته‌ودا:

ع په‌شوی پای نایه- ۸۳۱ ب.



### پشی

و‌شی بانگ کردنی پشیله.

### پیک‌هاته‌کانی له‌ چاوگ و‌هرگیراو (۸۳۰)

✱ پشی‌پشی بۆ کردن

۸۳۱(۸۳۰)

ده‌ست به‌سه‌ر‌ده‌نیان و‌ قه‌ی خوش بۆ کردن بۆ جێ‌به‌جێ‌کردنی مه‌به‌ستیک: «په‌ی کجاری  
نه‌پشی و‌ دانی نایه‌تی خۆی زیاد له‌ هه‌مو کس شه‌وی نه‌ناره و‌ هه‌رگیز له‌ که‌سه‌وکاری تۆد  
نه‌په‌کی هه‌لنه‌ده‌واره، مهنده‌ی په‌سه‌روما هات و‌ په‌شوپشی بۆ کرد و‌ چاکه‌ی ده‌ریاره‌ کهره‌ تا  
به‌ چاریک کرمیه‌ چاره‌به‌ده‌دی خۆی و‌ لاره‌ ملی گوێبه‌هه‌مان.»

[بدلیسی، شه‌رمه‌نامه: ۲۱۸]



### پشیله

کتک، کته.

= به‌ شای مه‌شکانیان کوت: پشیله‌ ده‌ستی هه‌لگرتۆ و‌ زیکرتی ده‌کا، زیافه‌تی سازگه‌ن بچهن.  
چواران مه‌جوعه‌یی بۆ هه‌لگرن، به‌کتان ده‌ پشیشی دا به‌رۆن. نه‌گه‌ چون پشیله‌ له‌سه‌ر  
به‌رمالی بوو، پڕۆبانۆیه: چواری به‌ لاقانی گرت و‌ به‌کیشی به‌ زاری! کورتیان! و‌فلا  
تۆینکی سه‌قه‌تی کرد! چاران به‌ک به‌کی ده‌گرت، نه‌وجار پشته‌پشته!

[هه‌وار، بۆ کورده‌ستان: ۲۱]

= پشیله‌ هه‌ستا پڕۆسی کوتی ده‌چمه‌ تۆبه‌ی ده‌که‌م! چۆ مرگه‌وتینکی لینی نووست. مه‌شک  
به‌سه‌ری دا ده‌هاتن و‌ ده‌چوون، ته‌ماحی لینی په‌یدا بوو. کوتی: و‌هه‌ن بیه‌نه‌ ده‌سه‌را، نه‌من  
قه‌ده‌رتکه‌ تۆبه‌م کردوه، بۆیه‌ رووم ده‌ ماله‌ خۆلای کردۆ. خۆ نیشه‌للا تۆبه‌ی ناشکێتم. جا

۸۳۲(۸۳۱)



نەتۇپى؟ كۆنى: سېمىنىن پاشا بۇخۇى دەصرى، نە لە دەرى و نە لە ژوروى كەس بە  
پلاوگۇشتى قايىل نايىن. ەھە سوويان خۇيان دەسەر پاشاي گىنرا، نەوجار پاشا لارىزۇو و  
چوارىن بەكەبىنى خۇى مىلى لى نا.

سەھە ھوسىن پەسوولما

### باوەر (۸۳۲)

۵ پشیلە پشىنى سالى خوش دەمى. ۸۳۶(۸۳۲)

### لىك دراوھە كانى رستەيى و نامال رستەيى (۸۳۷)

۶ پشیلە پشىنى سالى خوش دەمى ۸۳۸(۸۳۷)

لە كانى پشىنى چوروكەدا، گمورە- بە شۇخى- بە چىكۆلەى دىلى و نەگەر چىكۆلە بۇ  
گمورەى دەكار بىكا، بىن ھورەتەى بە.

۷ پشیلە دەچارى بىشا (دەست بە دەچارى دا يىنى) نەوھ مىران دى. ۸۳۹(۸۳۲)

۸ پشیلە دە كرلانت بىزىن نەدەمەتەى بە. ۸۴۰(۸۳۲)

۹ پشیلە نۇ روھى ەھە، بۇزىە بە لىتان و بەرىوونەوھ ەپچى لى نايە. ۸۴۱(۸۳۲)

۱۰ پشیلە وەك نافرەتى مالىن وايە، دم لە ەەرچى دا پىسى ناکا. ۸۴۲(۸۳۲)

۱۱ پشیلەى رەش نەجندىە و واباشە لە مالىن پرانەگىرى. ۸۴۳(۸۳۲)

۱۲ پشیلەى رەش زورناچى نەجندانە و داوتيان بۇ دەگىرى. ۸۴۴(۸۳۲)

۱۳ ەھرەكەس پشیلەى زۇر خوش بوىن نىشانەى نىسانىەتى. ۸۴۵(۸۳۲)

### مەتەن (۸۳۲)

۱ لە قىلى رەشتەرە ۸۴۶(۸۳۲)

لە بەفرى سەپى ترە

لە وشتى پلىندەرە

لە پشیلەى نەرى ترە

## فر (۸۳۲)

● دجهمه نئو تويله ۸۷۷(۸۳۲)

دهگيم رهك يئچوز (يئچوره) پشيله

## جنيو (۸۳۲)

له بهرگه كاني يئشوردا:

ه هدي پشيله ببا- ۲۰۴ / ب.

## مهسهل (۸۳۲)

له بهرگه كاني يئشوردا:

ه به دعاي پشيله رمش باران ناهاړئ- ۷۳۴ / ب.

ه پشيله بالي با/ ههبا، تزي چوله كهي لهسر عمرزي / حمري

ههله گرت- ۱۱۱۱ / ب.

\*\*\*\*\*

\* تهگر پشيله له مالن نه بوو، مشكان تلليليانه ۸۷۸(۸۳۲)

«ههلمت نه بهين رهك ههتران/ به بلوي جوتيزان/ هههبانه دههترينين/ كهشك و نان

دههترينين/ تهگر نه ما پشيله/ مشكان لهرلهرله.»

[ههوار، بو مورستان: ۲۲۱]

← ۲۰۸۱ / ن.

\* به عاله صي سهگ دوهري و به مه (ئيمه) پشيله ۸۷۹(۸۳۲)

هارتاي: خهلك هر ق دهگري؛ نه مه فتيله.

\* پشيله ده قوماري دا پياري دهرني ۸۵۰(۸۳۲)

دوژمن ده بهرگي دوستايه تي دا زهر دوه شيني.

\* پشيله ش سميلى ههيه ۸۵۱(۸۳۲)

پيارتي به سئل نه.

\* پشيله مردو / مردوه؛ مشكان تلليلاتيانه ۸۵۲(۸۳۲)

← ۸۷۸.

- \* ۸۵۳ (۸۳۲) **کوتیان پشيله گروت په درممانه / په درممان دهش، ده حوت کوناندا ديشاردوه**  
 بز که سينک ده کار ده کړئ که مل به داوای کس يا که سانيک بز گوتی گوزای يا  
 هونه رونوتی یک نندا: «- جا خدر تر دپنت ووه بهو دنگه خوښت به نديکمان بز بلن. -  
 وطلاهی نهگه بشکړزی ندمان بوم ناپه. - بز بوت ناپه؟ جا کوتیان پشيله گروت.....»

ليکدراوه کانی پسته يی و نامال پسته يی (۸۳۲)

- ~ ۸۵۴ (۸۳۲) **بن کورسی گهرمیتنی پشيله به و سر کورسی کورستانیتی**  
 نامازبه به گیرسانه وی پشيله له دوروبه ری کورسی.

ليکدراوه کانی تر (۸۵۴)

- ~ ۸۵۵ (۸۵۴) **وهک پشيله، بن کورسی گهرمیتنی و سر کورسی کورستانیتی**  
 يا: بزته پشيله بن کورسی گهرمیتنی و سر کورسی کورستانیتی.  
 ۱۱) برتتی به له مروفي ته مېدل و کارنه کور.  
 ۱۲) ده دستدا بونی کوی که رهه و پندارستی و هلو مه رجی له بار بز و ده مستخینانی  
 شتيک يا نمنجام دانی کارنک.

~ ۸۵۶ (۸۳۲) **پشيله دهیج وای بگتی نهگه نه ترن**

به رمنگار بوونه ده گدل نهيار. پنیستی به دریایی و په چا و کړدن شینوازی خوی هبه.

~ ۸۵۷ (۸۳۲) **دهلنی پشيله حوت مالانده**

که سينک که لیزونه وی و له هر جن بهک که بگانی له خواردن و انهوستن، چلیس،  
 نفوسن.

~ ۸۵۸ (۸۳۲) **وهک پشيله سوت سهرمانان ده کهم، زگی خوم بی تیر نایج**

دایین نه کرانی بزوی زبان سهرمای حملی بی وچان.

~ ۸۵۹ (۸۳۲) **وهک پشيله بی زهر وایه**

مروفي نه قهر و بی نازار.

~ ۸۶۰ (۸۳۲) **وهک پشيله بی سلفه وایه**

برتتی به له مروفي بی نه مهگ. ط

۸۶۱(۸۳۲) = وهک پشیلای بیحسفت چاری پیاری دهر دیتی ↑

۸۶۲(۸۳۲) = وهک پشیلای رایبه قهت پشتی وه هدرزی ناکهروی  
← ۱۱۷۳.

### باوهپر (۸۶۲)

۸۶۳(۸۶۲) ۵ پشیله نهگه بهریتومه قهت ناکهروته سه رشت، چون که دهلین مملایکت دستیان به پشتی  
داهیناره.

### پتیکهاته کانی له چاوگ وهرگیراو (۶۲)

۸۶۴(۸۳۲) % پشیله ده دهریتی که سینگ هاریشتن  
بین تا پرو کردنی نمو.

۸۶۵(۸۳۲) % پشیله شور کردن

شورتنی به بهله و نانهوار، شورتنی به نیروچلی و به ناوی کم.

### پتیکهاته کانی تر (۸۶۵)

۸۶۶(۸۶۵) % خز پشیله شور کردن

خز وه بهر ناو دان و حران خز نه شورتن و خارین نه بوته وه.

۸۶۷(۸۳۲) % پشیله له ماله که سینگ چیتکه نه کردن

زور له چهر و رمزیل بوونی نمو. | هواتای: نان کوژر. | = نان بهه. نان خز. ↓

۸۶۸(۸۳۲) % پشیلای کوژر پرو ده ماله که سینگ نه کردن  
← ۸۶۷.

۸۶۹(۸۳۲) % پشیلای کوژر له ماله که سینگ ناو نه خوارده ره  
← ۸۶۷.

- ۸۷۰ (۸۳۲) ✱ **چوارینی کسینک پشیلہ برون**  
 (چوارینج: لیزدا هرچی به چوار لاق - مهر و مال، به کسم و ... - دهر و ا.) زور نهدار  
 برون. ← ۸۱۷ ب.
- ۸۷۱ (۸۳۲) ✱ **دروگ به پشیلہ نهسپاردن**  
 مال یا کسینکی خؤ ده دست مروفتیکی دز، دارنزییس یا غمیان نان.
- ۸۷۲ (۸۳۲) ✱ **رهک مشک و پشیلہ برون**  
 دژبه به ک برون، ده گدل به کتری نه گونجان و نه حاوانموره.

### لینک در اوه کانی تر (۸۳۲)

- ۸۷۳ (۸۳۲) ☆ **پشیلہ پایزه**  
 ← ۴۰۷.
- ۸۷۴ (۸۳۲) ☆ **پشیلہ ی پادشا / پاشا**  
 «رهک پشیلہ ی پاشا، راست چومه ره مال حومین.»  
 [معارف چهلشی معنور: ۲۰۸]
- ← ۸۷۷.
- ۸۷۵ (۸۳۲) ☆ **پشیلہ ی رفته ی**  
 رفته گوندنکی چکوله ی ده مالی به له باشوری مه هاباد و نینوان جاده ی مه هاباد -  
 سه رده ست. دلین پیرز تیکی نمو دئ به دینسن نموره پشیله به ک خه ریکه بینچوره کانی  
 بؤریدی دئ ده گوزن شهوه. پیرززن دطنی به خردای بی ونمی نمو پشیله شتیکی زانیوه و  
 له خؤرا نمو گوزنه گوزنه ی بهر بینچورانه ناکا. هه لدستن به نیر دینی دا ده گه پئی و داوا له  
 خه لک ده ک دینی چؤل کهن. به لام کس به قسه ی ناکا. پیرززن هه ر نموی رؤزی رفته  
 به جی دطنی و شموی له نامید (گوندینگ له نیزیکی رفته) ده مینتیموه. هه ر نموی شموش  
 رفته جگه ی لی دئ و کس ی ئی درناچی. شونه واری نم جگه به نیتاش هه ر ساوه و  
 رفته ش دوی نم پرداوه. هه ر به راه بهر به شوتنی پیشوری. ساز گراوتهوه.



- ۸۷۶ (۸۳۲) ☆ **پشیلہ ی رهجه به شیتی**  
 او شه کانی "رک" و "بوتنه ی له پیشدا دئ."! کسینک که خه لکینکی زور به خؤیه ره  
 نوروشی کینه بکا و بیته هزی زهره د و زبانیان: «نیتاش» و به بیرم دیتمه خه لکی مه رار  
 و نه مته نیتاش و به تاران له سونگه ی مندا شو مه مرو زبانه یان په رگه یفت و به موه ی شان و

پیلیان بوو به ژوله و ژانله به سته زمانه کانیان بئلاق مانه ره، کزیم له جه رنگی دن و له کن  
 ووجدانی خلم شه رمزار ده بمره و خلم به پشیلهی ره چه به هتوت ده زلم. \*  
 [میلن، تارک و دوسن: ۴۲]

☆ ۸۷۷ (۸۷۵) کابرایه ک نیوی ره چه ب بوو. پشیلهمه کی به دفری هه بره نواری جه ماحمتی و مزال  
 هینابوو. روژینکی حاله م خبر بزووه کورتیان: ره چه ب! نهو پشیلهی تو هیچی به نیسه  
 نه هیشته، یا فکرینکی بؤ بگه، یا لئ گه برئ با نه مه بیسه تلئین. ره چه ب کورتی: وهلا خو  
 نه من قهت دلم برهوا نادا هیچی ئی بگه م، بؤ خوشتان چی ده گم ده کن بیگه ن. جا  
 جه ماحمت هینابان نموتیان بئ دا کرد و ناوریان پیوما. پشیله له تاو ژانی گیانی دهره بری و  
 رووی ده گیشه و قهلاغی ناوه دانی کرد و حاله مینکی به خویمه به دبه خت کرد.  
 [مه مور نه مخر]

☆ ۸۷۷ (۸۳۲) پشیلهی ماله میرانی  
 ← ۸۷۴.

### کایه (۸۷۷)

☆ ۸۷۷ (۸۷۷) پشیلهی ماله میرانی  
 مه دال له دوری بیک کؤ دینه ره و له نیو خویاندا بیه کی تره نوتول و مه لیسور  
 هه لدمیزین و دیکه نه پشیلهی ماله میرانی. پشیلهی ماله میرانی، هه رچی پنی خوش  
 بئ لیان دفرینن و هه لئئ. نموانی دیکه ش و ددای ده گه رن و حه ولی ستاندته وی شته  
 رفاره که دده ن و نه گه ر و ده ستبان که وی به هه مووان دیکوتن.

[هلمم سه لیمی]

☆ ۸۷۸ (۸۳۲) بئ پشیله

گیاهه که له به نجه ی پشیله نه کا.

[مه مانه مورینه، له لور ندرکی بئ پشیله]

☆ ۸۷۹ (۸۳۲) چاروشیله

گیاهه که گرئی له چاری کتک ده کا.

[په سو، له لور ندرکی بئ پشیله]

☆ ۸۸۰ (۸۳۲) چاره پشیله

↑

☆ ۸۸۱ (۸۳۲) شه ر پشیله

برتی به له ختی ناخوش و نیکه ل و نیکه ل. هارتای شه لله موه قله.



- ۱) داردمست یا کورته دارنگ که بز هاروشتن به مبهستی لیندان، گیزانموی گاران و مهورمال، ته کاندنی گریز و شتی نم بایته کدکنی لی ورده گیری، پلار.
- ۱۲) قسوی بهتیکول: «گریچکم به جوین و پلاری خاوه ن کاری ناله بار و دله و خویله خاوه.»
- [مهوار، بزگورستان: ۱]
- || نموس. نانه. ته شعر.

## مهسهل (۸۸۲)

- \* کچ وهک داره گوریزی وایه، ههچی هات پلارنگی داویتی/ تی ده گیری ۸۸۳ (۸۸۲)
- خواستن و هاتوچو کردنی داراکار و خواریتی کمر بز ماله کچ شتیکی ناسایی به:
- «ده بکرت: خانما سولت له کن ناکم، نم نمنام به بر تر نارو/ کچ دله گورینه، مه چ کسیتی هات پلارنگی بز دوی.»
- [هتتاهلی لاری، سهید و میرسونین: ۱۱]

## پتیک هاته کانی له چاوگ وهر گیراو (۸۸۲)

- ✱ پلار تی گرتن ۸۸۴ (۸۸۲)
- ۱) هاروشتی پلار بز میوه ته کاندن یا لینانی کمر یا شتیک.
- ۱۲) قسوی بهتیکول به کسبک گرتن: «... شوله ی کرمیوه نیشانه ی تپوولنجی خلی، له و تاریکدا له (د سهری پیاری چاک به و میخولنه»، به جیره پلاریان تپده گری و میزیس توندیان ده کاتسار ...»
- [معنی، گورستان و سترلیری مولمان: ۲۰۱]
- «... کاتیک جوتیاره کان به په نایدا ده پلوشتن، جارویار پلاریان تپده گرت.»
- [کمال، پنجمه مه مه: ۲۳۵]

## ✱ پلار ری هالاندن ۸۸۵ (۸۸۲)

- هاروشتی پلار بز لای شتیک یا کسبک: «ناسر دهلن: مالمال هه مالت شپو، دست دهکن به هه لاتن. کورده به گهره برونه لسیوان پاسنده پلنره و پلارنگیان پندمالنن.»
- [حسینجان، بهتی ناسر و مالمال]

## ✱ پلار هاروشتن ۸۸۶ (۸۸۲)

- ۱) ↑: «ده لرن: توخولکه ی ناسر نه تر لچکه یی یا من له و کورده ی بجه پتیس بز نم شو کورده چ کاره به ده گیری منی ماره کور؟ چ پیاریکه؟ دهلن وه للامی بره شو گرجان و

پلاری بهر گورده به نیره؛ بیئور پلاریکمان باولتی تانه هیچمان چاومان به نهمه و  
له ریزین ناگورق.»

[حهمجان: بهمنی ناسر و مالمال]

(۲) (۸۸۱) → «... به بیئر نیردا ده گهرا: ره زای من گوره دهین، مامه گانی بین و نه من...

ده زای من گوره دهین. شیراز (بهک ده لیزن) پلاری نارویشت.»

[حهمجان: بهمنی ناسر و مالمال]

← ۸۸۸.

### لیک دراوه گانی تر ( ۸۸۲ )

☆ ۸۸۱(۸۸۲) پلاری کورتی

کار و نیسی بن مه له بنگاندن و له پرووی شانس و بهخت: «له تی شو له نزهت و نهمه ته  
نه بییور. شیراز (به لانی خه زالی میند خواروق له ره ی باسکی په گچار ندر بیور، تیر  
پلاری کورتی، چور ده سیل و مه لره فان مه لچه تی و کونی کرد.»

[له تی شمس: بهمنی لاس و خه زالی]

۱ ناهی نه گورته. دوو بهختی.

☆ ۸۸۱(۸۸۲) تهوس پلار

تسهی به ترینکل و ناروون که زورتر به مه بهستی گالته بین کردن و سازار دان ده گورتی؛  
تانه و ته شمر: تیروتوانج: «لایته رلتهی که تدهی پهن خورش بوو، گونی: دیاره تو باره پت به  
نهمه نیه. - خوا نه کا، بلچی باره پیم پیلان نیه، نه ی بلچی دله گان ده پیلویه نه؟ - چونکه  
دهین له سلمی عه مباریان بکم. خه نهرت لوبابا خولتی لینه ده مات، به تهوس و پلاریکوره  
گونی: نه مه مندالی ندرینویه، کن میناویه ته نیره؟»

[نهمین: گله میوا: ۳۳]

«بهک که یه شیرانی په پزانی له دهوی په ی ده گره و دله ویه بهر مینرشی لاکاو و  
تهوس پلار...»

[نهمین: چه مکن گول: ۴۹]

### پیک ها ته گانی له چاوی وه گبروا ( ۸۸۸ )

☆ ۸۸۸(۸۸۸) تهوس پلار هارویشتن

کردنی تسهی به ترینکل و ناروون که زورتر به مه بهستی گالته بین کردن و سازار دان  
ده گورتی.



## پلاو



برینجی کولاری پائیزواری - به سئه یا سوزمه - دیمکراو و رۆن به سهردا کراو.  
 - کابرایک نسختی کوره که دی ده کرد: کارینگی وایگه همیشه ماینت جانووبین. همیشه  
 خواردنت پلاو و خیزانت کچ بین. کوره کورتی: جا چون شتی وا دهم؟ کورتی: مابین نه که  
 به که یف و قلموی رابگری نهوه همر جانوماینته. نه گهر به برسیاینتی نانی بخوی.  
 همرچی بیخوی همر پلاو. نه گهر زوزوو سهرجینی ژنه که شت نه که دی نهوه همیشه همر  
 کچه.

۸۹۰ (۱۸۸۹)

[سهمهوسون پموسول]

## مهسهل (۸۸۹)

له بهرگه کانی پئشوردا:

ع نینسان نه که به پیری لیره پلاو خواردن بوو، دست بل چارو گرنجکی  
 دها - ۸/۵۲۶۱۳  
 ع باب کوژراو لی ده گهرین، پلاو نظور لی ناگهرین - ۳۰۶ ب.

\*\*\*\*\*

## \* تی گه یشتن له پلاو خواردن خۆشتره

۸۹۱ (۱۸۸۹)

به تهره له ولامی کار یا قسه و بۆجورینکی بین ناقلا نه ده ده گوتری.

## \* خزمی زهن پلاو بزهن، خزمی دیش، له سهر کموش و که لاش بنیش

۸۹۲ (۱۸۸۹)

خزمی ژن له ماله زاوا خۆشموست و خزمی پیاو بین ریژ و دهرکراوه. ۱ ← ۶۶۱.

## \* خۆلی توونتته له مووی خۆت بخۆی له پلاو/ سه درسی خه لکی چاره

۸۹۳ (۱۸۸۹)

مارتای: گوشتی رانی خۆت بخۆی له منعتی خه لکی چاره/ باشتره.

## \* کهوای سوور پلاوی دهخوا

۸۹۴ (۱۸۸۹)

جلزبه مرگ که ماینتی به مرۆف دهبه خشن و بین بهرگ و لیاس. به چاری سووک چاری  
 لی ده کری: «رانی سوور به کهم، ریشی له نه سوونی پئشورویله، کهم خواردن له  
 که چه سه لته یه، ده ستکورتی بیروکتی یه، ده ستکورتی پانی دلکورتی. کهوای سوور پلاوی  
 دهخوا، له قییری ده رده.»

[کسیری، هوارمه بره: ۳۷]

- مه لای منشور له ماله ناغای بانگیشن ده کری. نیواری ده فریای چورنه مال و  
 شهک گۆزین ناکوی و همر به شهکی کارته ده چینه وی. له بهر ده رکی دیگتر نهوه و

۸۹۵ (۱۸۹۴)

نیزنی چورنژوروی بین نادن! مهلا دسر به من ده چیتوره مالی و دستنگ شمه کی خاوزن و جران دسه رده کا و ته قلله کوت ده گه پیتوره. نهوجار به چراران به رهویلی دین و وه لای سه رهوی ده خن! ننگه نانیان دانا مهلا خوش خزش شاقلی کواکه ی ده کیشته کی هلدن کیشا و دیکوت: گه وای سورده پلاوی ده خوا یا: کیشتی گه وای سورده بخزا  
[سه پدنامیر نامیری]

پتک هاته کانی له چاوگ وه رگیراو (۸۸۹)

✳ به پیری فیره پلاو خواردن بوون ۸۹۶(۸۸۹)

ناشی بوون و به باشی نه انجام نهدانی کارنگ به هوی نه کردن و فیر نه بوونی له کانی خزی دا.

مه سه ل (۸۹۶)

له بهرگه کانی پیشوردا:

۹ پینسان/ پیاو ننگه به پیری فیره پلاو خواردن بوو، دست بز چاری /  
گرزچمکی دهبا - ۲۶۱۱ - د.

✳ پلاو دان ۸۹۷(۸۸۹)

۱۱ شایی کردن، میوانی دان.

۱۲ به شوزی بز نانی برسه و سه ره خوشی ده کار ده کری: «بلنی باپیرت پلاو رنگسان نهدانی.»

☆ پلاو گزشت ۸۹۸(۸۸۹)

لیک دراوه کانی رسته یی و نامال رسته یی (۸۹۸)

۹ نانم رهدی ماله خوت له پلاو گزشتی خملکی خزشتره ۸۹۹(۸۸۸)  
هارتای: گزشتی رانی خوت بخزی له منعی قهسای چاکتره/ چاره.

پتک هاته کانی له چاوگ وه رگیراو (۸۹۸)

✳ سر ده پلاو گزشتا بوون ۹۰۰(۸۸۸)

خواردن به رده وام و چهند جهه می پلاو گزشت.

## \* سر ده پلاروگزشت گرتن ۹۰۱(۸۸۸)

به خیر کردن و میرانداری لښ کردن به پلاروگزشت: «عملي ناهق ماتلقهه شاهه دني، مهلا  
نوشته یو نویسمیره، دلیکی سره ده پلاروگزشتی گرتوه. دسته برلکانی دموه پان دوه و  
فسه ی خویشیان یو کوروه تا (یوه له یزنه...»

[همین، چه بی، کول: ۲۸]

«نره کوربه نه گهر خوږه تښتک یو مه لدم و بیست سه مان سرت ده پلاروگزشتی گرم،  
ده توانی به گز نه پالونه دا بهی...»

[فتوحی و ومیسی، ۱۳۷۹: ۲۷]

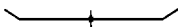

## \* پلاری کسپک خواردن ۹۰۲(۸۸۹)

۱) به شداری شای و زماوضی نو بوون: «نهمردین و پلاری نوزان خوارد.»

۱۲) الایمی شوخی و جده نگی همه: «! به شداری کوزی پرسه و سره خوشی نو بوون:

«پلی پلاری باپرت نه خوین.»

## \* ر مپ ده پلاری کسپک دا راوستان ۹۰۳(۸۸۹)

دبر له مند و نازیده بوون: «کوتی: نره کاکه نه طاره زام، تاوان مهن باوه سره له کوږیه؟  
کوتی: کله نه بووی تاوان مهن باوه سره له و باسکه په لسه ر بیست و دوو چلان. مهن  
باوه سره خه زندی منه، په سی ده پلاریا رانده وستن.»

[همندی به پتان، به بی ناسر و مالان]



## لیک در او ه کان (۸۸۹)

## ☆ خه پال پلار ۹۰۴(۸۸۹)

خوزیا و ناوانی بروج و بین نه ما: «رای په پاندم و تیره گه پاندم که: خه پال پلار دلیک نادا.»  
[به لسی، شم، مضامه: ۸۷۲]

«نه و هره تا به پانی لسه نه ما نه پکن و خه پال پلار نه ما تښک نه کنه نوه.»

[کمال، نهمه مهن: ۲۷]

## پیک هاته کانی له چاوی وهر گیراو (۹۰۴)

## \* خه پال پلار کردن ۹۰۵(۹۰۴)

ناوات و خوزیا گدلیکی بروج و بین نه ما کردن: «هه رانه دموه سه ریان و پاره ورنه کانم  
ده ماره و له ولپا سه پری دهمنی شرم نه کرد و نه خشم نه کیشا و خه پال پلارم نه کرد.»

[نمسن، گه پیاو: ۳۲]

«به دلیختن و خه پال پلار کردن دهر لیک دهر مان ناکرین.»

[کمال، نهمه مهن: ۱۷۲]



### پلته



۱) هواپدک کوتنکی چکوله له لۆکه با پارچمیکی لۆکی که سرنکی ده دهزی  
چراکانی نلکزی، نهفتی. یا رۆنی براده کړی و دهیته هزی سورتانی سره کی  
دیگی.

[ فرهنگ سخن: لغت نوری پلته ]

۲) بدشی تنگ بزهی تهنور که کهوتنه سر چینهی ناخر و بن لیوی تهنور.

### باوه (۹۰۶)

۵ تنگ پلتهی چرا. به هزی سارد و گرمی هوا. بان بزه دلین نهوه غه بستان کراوه. ۹۰۷(۹۰۶)

### مه تهل (۹۰۶)

۶ هوزنکه و مارتکه و گرینکه ۹۰۸(۹۰۶)

ماره هوزه که دهخرا

گر که ماره کی دهخرا

- چرا نهفت و پلته و ناورمه

### لیک دراوه کانی پرسته یی و نامال پرسته یی (۹۰۶)

۷ پلته کی داکشه، درکلی دهکا ۹۰۸(۹۰۶)

بز کسین دهکار ده کړی که به ناحق و لهخورا به خوی با کسکی ترده هبللی.



### پنج



۱) رنگ و ریشی گیا پنج.

۲) رنگز. رچدلک: «... نهوانه له سر پنج و په گزی سه مین».

[ لغت نوری: سعه و سیرسوسین: ۲۷۸ ]

### مه سه ل (b۹۰۸)

\* گیا له سر پنجهی خوی ده روی / شین دهی ۹۰۸(b۹۰۸)

«ده لیز گیا له سر پنجهی خوی ده روی نهوه، نهتر کچی نهجه بترین خانی تورگه منی دنیا ی.»  
[ کمال، پنجه سه: ۳۰۷ ]

← ۹۹۳



## پنگ



گیاهه کی خۆرسکی بۆنخۆشه له بنه ماله ی نهنه. به زۆری له شوننی شی دار و به تابهت له دم چۆم و جۆگ و دهرمان دهرۆی. هم به کالی ده خۆری و هم کیشتی پی لی دهنری. گه لا و گرلی به دهرمان دهنی؛ پنگه، پرونگ، پرونگه.

## داووده رمان (d908)

\* جوتنی پنگه بۆ زارهه شه دهرمانه. e908(d908)

## مه تهل (d908)

§ شینه وهگ شینشینیکی 1908(d908)

همستاره وه کوو پنگی

نهگه مه لینه دی

نهرت به کرنگی

- رهاس



## پووت



1) به که ی کیشانه. به رامه ر ده گه ل شاره کیلز: «... شه که م له پهره مه هه دی به کهوه - کهوه به چه نه؟ وه لا لوه یان به گران، به پووتیک تاره...»

[ههجن، تارهک و دهوون: 35]

2) برتی به له زۆر زه رهندی شینک: «شه پووتی ماچان له کن برامی به های پووتی بهو/ شه هه ی له کومه ی خاترونج نه دینا/ وهک ده مانچه که شه هه مانگر دهنگی ده داره له ته واری هه ر کتاره پووتی.»

[سهه ده موهجن ره سوولی: بهه یی برابه یکه]

3) غلوره و غه رره.

## لیک دراوه کانی رسته یی و نامال رسته یی (g908)

= پیتده لیم پووتیک چه مند کیلویه h908(g908)

هه ره شه به. ا. هه رتای: پیتده لیم. ده هینمه ره. وای ناخۆی.

**پښک‌هاته‌کانی له چاوگ وه‌ر‌گیراو (g۹۰۸)**

۹۰۸(g۹۰۸) \* **برد(ی) // بردینگی پووتی له سر قسه / کار / مه‌سه‌لمیه‌ک دانان**  
← ۱۲۸۰۸ پ و ۱۲۸۰۹ پ.

۹۰۸(g۹۰۸) \* **بؤ خؤ پروت برون و بؤ خه‌لک پروت برون**  
فازانج و به‌رزه‌وندی خؤ نی‌دای خه‌لک‌کردن.

۹۰۸(g۹۰۸) \* **پروت برون**  
به‌فیز و دعبه برون، غلور و غه‌رپه برون: «همه‌سو هر پرون و هچیان له هچیان قبرل ناکن.»



**پوور**

**L۹۰۸**

۱۱ خوشکی دایک و باب: «هه‌کری له شاری ده نوور/ خه‌نه‌ی بؤ بسکی ده سوسو/ پئی خه‌نی برون ملیک و پرود»  
[په‌په‌نهایی، قصه‌په‌نایی زارمکی متدالانی موکریان: ۳۲]  
۱۲ بؤ زانی دهنوچرو و به‌سال‌داچرو ده‌کار ده‌کری.

**مه‌سه‌ل (L۹۰۸)**

له به‌رگ‌کانی پئشوردا:

۷ بروجی خالان که‌ری ده نوالان، بروجی پوران خولی لئو/ ئیو ته‌نهوران  
- ۱۲۳۰۹ پ.

۷ بروجی خالان گولی سالان، بروجی پوران کوله‌ویزی قورته‌نهوران  
- ۱۲۳۰۹ پ.

۷ بؤته پورسللرتج، ده ناری‌دا ده‌بانگا دیکوت: تورنیمه-۱۸۶۷ ن.

**لئیک‌دراوه‌کانی رسته‌یی و نامال‌رسته‌یی (L۹۰۸)**

له به‌رگ‌کانی پئشوردا:

۷ ته‌روی ناتهرج (ناتهرج) بیبه به پورناتهرج-۱۳۳۶ ن.

۷ بؤته پوره‌فیتی، هه‌رچی دیتی نیشتیای ده‌چیتن-۱۲۴۸۶ پ.

۷ پوران بؤنی دایک/ دایکاتیان له‌ده‌۱۲۴۲۲ پ.

\*\*\*\*\*



### == ۸۹۰۸(L۹۰۸) پھل کن پوردمیشی

یا: پھل کن پوردمیشی با پدکت/ پدکیت لی پراکتیشی. (شوخیه و گموره بز چودکی دکار دکا). | له ولامی کسینکدا دهگوتری که لهبر زانی جینگایه کی هاواری دی: «- لهبر زانی دهالم نازانم چ پکهم؟ - پھل کن پوردمیشی.»

### == ۸۹۰۸(L۹۰۸) هندا دوری پوری

دوری. له لایهک نامرزویی دبتنی و له لایه کیش بهمزی نهپورنی نهگمری وینک کوتن و تسهویاس مایه ی خوشه رستی و ریز و حریمته. | بان: هندا دوری پوری؛ دندا سگی سوری.

## لینک دراوه کان (L۹۰۸)

### ☆ پوریسمیل ۵۹۰۸(L۹۰۸)

نموی که بیر یا هستیکی درود لانه ی له کاروباری پاکو خاوتنی و شوتن و شوتنه ودا همین.

### ☆ پوریه کاوه خزل ۵۹۰۸(L۹۰۸)

که پراپهر. که دمت.



## پوچ

۹۰۹

- (۱) نیربتال: گوتن بادام، تلو و... یی کاکل ○ شانس و بدختیک که هیچی تودا نیمی. ○
- گوروی پدک که مازوی تودا نیمی.
- (۲) یی مانا و حلاله زمه للاق.
- (۳) یی بنه ما.
- (۴) یی ناکام. یی بایه خ.

## مهسهل (۹۰۹)

\* له حموت گوتزان پدک پوچ دمی ۹۱۰(۹۰۹)

بان: گوتزان پوچیان دمی. ↓

## \* هه‌مبانه‌ی گوژ پووچی دهیی ۹۱۱(۹۰۹)

۱) بیونی مرزنی خراب و په‌تا له کۆمه‌ل. بته‌ماله. تابه‌ یا هه‌ر چین و توژیژیکدا شتیکی ناسایی به. | ربه‌ریه‌کیان نین ده‌گۆل: چهم بی‌چه‌قل نایح. بیستان بی‌سره‌کمر نایح. بیستانو بی‌سره‌کمر؟

۲) ناسایی بیونی کم‌کوری له کاردا: «- کاکه‌! سه‌لاح بۆنێ هه‌ر به‌ شاخ‌وبالی نه‌و له‌ره‌نگه‌ی مه‌لمه‌ن، که‌چی هه‌م مه‌له‌ی تیندیه‌ و هه‌م تۆ شتیکی له‌قه‌لم خست. - جا هه‌تمه‌ن وایه‌، گوژ پووچی هه‌ر ده‌یه‌، ته‌تق بلێی یا نه‌لێی نه‌و مه‌گانه‌ی نه‌و وه‌به‌ری دوه‌ که‌که‌ره‌په‌شی ده‌یه‌.»

 بیت‌ها ته‌کانی له‌ چاوگ وه‌رگیراو (۹۰۹)

## \* پووچ کردن ۹۱۲(۹۰۹)

غده‌ت کردن. ناماقبول کردن. گرو خواردن: «ناپه‌نیک بوو، تابه‌ی کالری، کوتیان به‌ خان: پووچ و ناماقبولت کرد تا سه‌رت مه‌لمه‌نگری، ده‌سه‌په‌ر ده‌چین بۆ له‌شکری.»  
[ هه‌ممی به‌هه‌لان. به‌یتی ده‌م ]

## مه‌سه‌ل (۹۱۲)

## \* پووچت کرد، داوای کلاری تووچت کرد ۹۱۳(۹۱۲)

وه‌کوو نا به‌ داواکار ده‌گوتری. ← ۱۲۵۴.

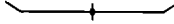
 لیک‌دراوه‌کان (۹۰۹)

## \* پر پووچ ۹۱۴(۹۰۹)

۱) «نوه‌نه‌چکله‌ی مووشایه‌یه‌ی، له‌سه‌ی پووچت که‌وته‌ ئاوی.»

[ پهلوانانی، کانی مرغان: ۱۲۸ ]

← ۹۲۵.

۲) بیر و باوهری نازانسی و بین‌به‌سا.

## \* پووچه‌گ ۹۱۵(۹۰۹)

بین کاکۆل.

- ☆ ۹۱۶(۹-۹) **پودچل**  
 (۱) بن کاکل.  
 (۲) بن نرخ.
- ☆ ۹۱۷(۹-۹) **پنچل پودج**  
 نالوز، سمر لی، دهنه کراو و خساروخنج: «کارنگی پنچل پودجه. کزلاتیکی  
 پنچل پودجه.» ↓
- ☆ ۹۱۸(۹-۹) **پنجه لاپودج**  
 ↑
- ☆ ۹۱۹(۹-۹) **دار پودج**  
 داری پیری گندمل.
- ☆ ۹۲۰(۹-۹) **دم / دم پودج**  
 (۱) بن ددان.  
 (۲) ← ۱۲۳۸.
- ☆ ۹۲۱(۹-۹) **قورن پودج**  
 = قورنزل، قورن خر، قورن پان، قورن کرکک، قورن همزل، قورن پودج.
- ☆ ۹۲۲(۹-۹) **کار پودج**  
 نهوی که کاری بن کدک ده کا.

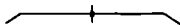

- ☆ ۹۲۳(۹-۹) **مایه پودج**  
 بهزورد و زبان و بن خیزوینزا بن بایهخ: «دنیا به کی حیز و گدک مایه پودجه / مه زار ملک بن  
 به مودجه / ناخیره تی ندچینه قهری به کوهه»  
 [مجموعه نه صموی، بهی بی سم]

پتک هاته کانی له چاوگ وهر گیراو (۹۲۳)

✳ **مایه پودج هاتنوه** ۹۲۴(۹۲۳)

زهره کردن له ساتوسوره ایه کدا.



## ☆ هیچ و پودج

۹۲۵(۹۰۹)

بن‌نرخ: «کاکه نه‌گه تر به‌رموی نه‌من گورم لویه / دور لسه‌ی هیچ و پودجم پوزیه / بابیکم  
چینه‌چینه»

[حوسن شمشه: به‌بش حاسه‌من‌من‌من و خدر‌من‌من]

«... حورت سالانی گپرا، نه‌لمان له‌سار حافره‌نیک‌ی هیچ و پودج دهری گراوه.»

[حوسن رسولی: به‌بش برابری]

## جنتیو (۹۲۵)

## ♣ هیچ و پودج

۹۲۶(۹۲۵)

خورتی.

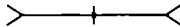

## لیک‌دراوه‌کانی تر (۹۰۹)

## ☆ هیچه‌کهر و پودج‌که

۹۲۷(۹۰۹)

← ۹۲۵.



## پووش

۹۲۸

گیای وشکی لیک‌لاور: «په‌نینه نه‌گولی گه‌ل‌دا که‌زی خوی به‌له‌م‌ن‌نینه‌ن تپشان دا.  
له‌م‌ن‌نینه‌ن نه‌گه‌ر و امانی، نه‌گه‌ری بانگ کرد گوتی: به‌ل حورت دهرم هه‌به! پووشی تینینه،  
تاری بده»

[حوسن رسولی: به‌بش موم و زینا]

## لیک‌دراوه‌کانی رسته‌یی و نامال‌رسته‌یی (۹۲۸)

## ~ منعت به پووشی

۹۲۹(۹۲۸)

مارتای: منعت به‌گولی بارگینم. «... دای تپتان ده‌گه‌به‌تم‌است و لاور به‌پنجه‌مرانه  
ده‌بیم و سه‌ره‌به‌رو له‌دار ده‌دم. گوتیان: منعت به‌پووشیک! نه‌وسا به‌رو پوره‌ر‌نمان  
ده‌چینه‌ه.»

[ملاز، فورلانی به‌روز: ۳۶۹]

## پیک‌ها ته کانی له چاوگ وه رگیراو (۹۲۸)

✳ ۹۳۰ (۹۲۸) **بوون به پووشی بهرپوژ**  
 ناپروو چوون سووک و بی حورمهت بوون: «دهلین نه گه را په لپی له ناسری گرت، ناسریش کابراهیگی لوماریاز و عه یاش برو خولاسه پیتول بوو، لسه زان بوو، لریوی دا، کوئی: برف دایک و باب به پووشه ده مانه نه وه. ئەمه ئه پووشمان کافه ز بۆ مام ناریل، کافه زمان ده سهر کردل په کده لسه پووشه خوارێ ئیو هۆبهی، وه لێا نمبین به پووشی بهرپوژ... لوماریاز بوو خولاسه لریوی دا.»

[عهلی گهریان: به یاش ناسر و مالهال]

← ۹۴۱ و ۹۴۲.

✳ ۹۳۱ (۹۲۸) **به پووشیک نه کترین**  
 نه کترین شتیگ به که پترین نرخ: «دهست و چاو ئیسه ئه وه نه ئیو پین/ سه ده ژار وه نگه به پووشیک نه کترین»

[مهوار، بۆ کورستان: ۱۱۵]

↓

✳ ۹۳۲ (۹۲۸) **به پووشیک نهویستن**  
 ↑: نهویستی شتیگ یا که شیک به به لاش و خوارایش: «لکن به سه ره زنی ژابین تاوین/ ئیسی قالاری به پووشیک تاوین»

[مهوار، بۆ کورستان: ۳۶]

مازتا: به ته دتیگ/ په ناپاتیگ/ قرائتیگ/ شایی په ک نهویستن. به ترینگ نهویستن.  
 بایی ترینگ بوون. بایی تووونیک بوون.

✳ ۹۳۳ (۹۲۸) **پووشه سه سر کردن**  
 دا پووشینی سه یا روو دارونک: «پووشیکم دلن، خوا وه ته سه سچین ریگی خویان دلگرت و هته که مان پووشه سه سر کرد، وه ک چ نه وه مابین.»

[لسمیری، میوز: ۱۰۷]

✳ ۹۳۴ (۹۲۸) **پووش دانه دست**  
 زیان بی گه باندن.

✳ ۹۳۵ (۹۲۸) **پووش و (شتیک/ که شیک) بیج وهک په ک بوون**  
 (۱) بی بایه خ بوونی شتیگ یا که شیک.  
 (۲) له لا گرتنگ نه بوونی شتیگ یا که شیک: «لعهی بوخزمان نانی ده کین پووش و میرام بیج وهک په کده.»

- ✱ ۹۳۷(۹۲۸) پروشی کسبک هه‌لارستن/ هه‌لارستن  
سهیل نان و سه‌ره‌دانی: «نازانم لاس به زنده‌گانی ماوه، زمانم لال بین، به دلچا ده یان ماوه  
یان مرهوه یان دلی گه‌لوه و پروشی منی هه‌لارستهوه؟»  
[هه‌لکاره‌فانی، لاسوه‌مه‌زال: ۱۳۹]

↓

- ✱ ۹۳۷(۹۲۸) پروشی کسبک فری‌دان

↑

- ✱ ۹۳۸(۹۲۸) پروشیک پی‌نه‌دان

. ۹۳۱ ←

- ✱ ۹۳۹(۹۲۸) پروشیک نه‌هیتان

زۆر بی‌بابه‌خ برون: «پروشیکی ناهیتی.»! حاورتای: صمبیک/ پهداباتیگ/ تراتیگ/  
شایی‌یه‌ک نه‌هیتان. ترپک نه‌هیتان. هایی ترپک برون.

- ✱ ۹۴۰(۹۲۸) سه‌ری دنیا به پروش گیران

«دیاره لیک و باهم بهر خه‌به‌ره نکه‌تیکه‌چوون، به‌لام هه‌چوونیک بوو دهلوان به چه‌رگی  
خولیان دگرت و گه‌وتنه نلخوهره‌دنه‌یه‌ی من، زوله منیا سه‌ری به پروش نه‌گه‌لوه، خل هه‌سور  
کس ناپیکه نه‌سه‌ره، بق پیت وایه تاسمان روخواه...»

[نهمین، کلهم‌ه‌باو: ۲۲]

«خه‌لخه‌را گه‌وینی ده‌مه‌ارد. گه‌رم کویه شه‌ره بولچی ده‌لوسس، خل دنیا سه‌ری به پروش  
نه‌گه‌لوه.»

[فرلجی، بیکه‌نوبی گه‌مه: ۳۰]

← ۲۹۲ / ز.

- ✱ ۹۴۱(۹۲۸) وه‌ک پروشی به‌ره‌زۆ لی‌کردن

سورک و بی‌حورصه‌ت کردن، نابروو بردن: «نه‌گه و به‌زانی خنم و کسه‌سورکار/ ملبه‌ست شاکه  
موزمن، مه‌تا کسبک پارا وه‌ک پروشی به‌ره‌زۆ من دل‌لخته‌خواه.»

[هه‌لکاره‌فانی، سه‌ه‌دوره‌سورمه‌دین: ۵۷]

↓

- ✱ ۹۴۲(۹۲۸) وه‌ک پروشی به‌ره‌زۆ لی‌هاتن

. ۹۳۰ ←

## لیک‌دراوه‌کان (۹۲۸)

- ☆ پروشاله ۹۴۳(۹۲۸)

باج و سه‌ره‌اندی له‌وه‌ج.

- ☆ ۹۴۴(۹۲۸) **پروش پهر**  
 (۱) کات و دمسی نیشک برون و بهریشی گیا: «هه خشی راو نیه، هاوینسه، پروش پهره، گول  
 نه ماره له سه روی ئه سته پهر/ مه چول سه روی، شهه تانه بیهی هه لاله لاله دینه به خوارین له نهر مه پهر»  
 [هه خشی راو نیه، لاس و خه ماران، ۱۹۲]  
 (۲) به کم مانگی هارین که ده که ورته پهنش مانگه کانی: گه لاورتر و خه مارانان.
- ☆ ۹۴۵(۹۲۸) **پروشکه**  
 ← ۹۵۵ (نیزتگی سه به خه خا).

- ☆ ۹۴۶(۹۲۸) **پروش به لاش**  
 وشکه گیای لیک بلاوره بود: «هینده دار و پروش به لاشم وه کل کرد و ...»  
 [مهدی، لاله نهمه خا، ۱۹۲]

- لیک دراوه کانی رسته یی و نامال رسته یی (۹۴۶)  
 = به لا رهک پروش به لاش دسه ورته شهه - ۳۲۸۶ ب.

- ☆ ۹۴۷(۹۲۸) **پروشور**  
 پروش به لاشی وشک که زورتر ده کرت به بن ناووه.
- لیک دراوه کانی رسته یی و نامال رسته یی (۹۴۸)  
 = پروشوری به له ستل/ پشته ستلیموه ئی، ناووه ده گری  
 زور توربه، برون. ۱. هارتای: ناووه گرتن. ناووه له چاو هارین. ناووه هیتان. ناووه ینگ دان.  
 شهه مچه به لامل هلل برون. پهرش به با کردن. ییزینگ برونه بهر مانگا. هیت  
 برون. له دین ده روی برون.

- بیتک هاته کانی له چاوگ وه رگیراو (۹۴۸)  
 = بیونده/ کردنه پروشوری سه ر دست  
 بهند و نه زمورن له نیش و کارنگ و بهر گرتن.

لیکدراوه کانی تر (۹۴۸)

☆ نهستی پروشو - ۲۰۰۷ / د. ۹۵۱(۹۴۸)

«روح گييه ساری نهنگوستان/ سوار له سوارې رانارهستان/ مږله ت نيه پک به بستن/ مږله ت نيه ننگه پک به بستن/ وک سه مږل شه قله نده بستن/ هر وکور پروشو و به رنځه بستن/ له و جلدې تار هه لکه بستن»

[مهمه مستمين روستمسي: بهرني نارمجان پهلان]

لیکدراوه کانی رسته يي و نامال رسته يي (۹۵۱)

≈ دملتي نهستی پروشون - ۲۰۰۷ / د. ۹۵۲(۹۵۱)

☆ پروشه لان ۹۵۳(۵۷)

شورتي پروش.

☆ پدله پروش ۹۵۴(۵۷)

(۱) دسکه پروش. له تکه پروش.

(۲) سووک و بين قورسايي: «دملتي پدله پروشه» هر وزني نيه.

پوشکه

پوشه به لاش.

مه ته ل (۹۵۵)

§ خالي کم هميه له دشتي ۹۵۶(۹۵۵)

ژن ديه پتنه وه به پستي

- پوشکه

لیکدراوه کانی رسته يي و نامال رسته يي (۹۵۵)

≈ دملتي به پوشکانت تيخ ناخنيوه ۹۵۷(۹۵۵)

بژ مرزفي قده دکار ده کري. ا. هارنای: وک خه شه/ پوشکه لي هان. وک کوروي سر و تنجه/ کوروي فودراو لي هان. ده دکرکوه نه هان. دهورنامان لي هان.



## پیکهاته کانی له چاوی وهرگیراو (۹۵۵)

له بەرگه کانی پیشوردا:

ع به چیلکه، پرۆشکه ده کونگ/ توونی کسینگ ناخنین- ۱۰۱/ ن.

\*\*\*\*\*

### ✳ پرۆشکه/ چیلکه ده عمرز ژاندن/ وژاندن

۹۵۸(۹۵۵)

ده زهوی وردانی پرۆشکه یا چیلکه نه کانی غم یا ههژش رویشتن و خهیاڵ هه لگرتن دا:  
 «... سن بره هه برون نه سپهاله/ هه رۆشک ساجی گووژ و که مهند و شهبر و مه تاله/ لاره،  
 مه بره مه! هه لسته بهژ، یاری خۆت موباره ک بین، نواسین هه لاله!/ کاکه مه م هه روه سنا  
 پرۆشکه ی ده زه زنی ده زه نی، دهنگی نه کرد.»

[من، بهینی موم و زینا]

«له مجلسین گوته لێن بوو نه که باسی برامیان نه کرد، پرۆشکێکی به دهسته ره بوو نه هه زنی  
 نه بوو نه، نه که نه سهگی برامی وه خه نه کرد پهرینه بوو نه مری گا، نه که نه سه ی کارلشی وه بهیر  
 ده ماته ره...»

[رسوول بانه کی: بهینی برامبوک]

«هه ی به گهرانی پم و که ره سی تازه و ده سه لکه و مینزه ی هه لۆزه ره له پاشخانه ی  
 ئاره حمان پاشا به به وه ژۆرکه وت، ئاره حمان پاشا به فکر و خه یاله ره خه ریکی چیلکه له  
 هه زه نه ژاندن بوو.»

[بهینی هه ی بهر ده پانی: ]

↓

### ✳ پرۆشکه/ چیلکه ژانه کردن

۹۵۹(۹۵۵)

↑

### ✳ پرۆشکه کردن

۹۶۰(۹۵۵)

کۆرکه زه زه ی پرۆشکه: «نه ماها ی کرد بهیرو نه تیک له له راخ ملکس خه راسانن پرۆشکه ی  
 ده کردن.»

[حاجی ساله نه موره: بهینی موم و وطا]

«نه و جار که تیان: مام گوته نه ته له هه سه ته یا بهیگ پرۆشکان بکه بین.»

[هه موم نان نه موز: هه ماره یی گوته نه ته له]

← ۹۶۲.

### ✳ پرۆشکه له گا پزاردن

۹۶۱(۹۵۵)

کاری بین که لک نه انجام دان.

✱ پروشکه وهخ کردن

۹۶۲(۹۰۰۱)

«مهستا بلص، نهگه گه پشته ته مه شای کرد پهلوانیک له وی پروشکه وهخ نه کرد.»  
[هوسن شمله: بهیتی مژ و وها]

← ۹۶۰.

✱ چورنه پروشکان

۹۶۳(۹۰۰۱)

چورنه کیز و دشت بۆ کۆکردنموی پروشکه: «نهگه ته ماشاپان کرد هه ریک (هه ریمو) که  
مه زانای، هاترونه پروشکان.»

[هه مدهی به پلان: بهیتی ناسر و مالان]

«گه پته ته له گه گه ل که گه ل سازه بون نهگه بچه پروشکان.»  
[هه مدهی نان نه مژور: هه مدهی گه پته له]

لیک دراوه کانی تر (۹۵۵)

☆ پروشکه مه لا

۹۶۱(۹۰۰۱)

مه لای بی زانیاری: «کوتم: نهی له کن کیز ده خوین؟ نه ویس کو تیان: کلکه مه لایه کی لویه  
له کن وی ده خوین. نه مدهی کوتم: نه مدهی له کن کلکه مه لای به خوین بل خوین ده پته  
پروشکه مه لا»

[هه مدهی سهره پته: بهیتی نه مژور]

هاتنای: کلکه مه لا.



پوول



(۱) شتیکه له کازا یا کاغزه به یه کیده کی دیاری کراو که له هه رولانهی دا بۆ ساتوه ودا.  
خزمه ته کان. کرین و فرۆشتن. و شتی له م چه شنه که لکی لێ و هه رده گیرئ، پاراه دراو.

(۲) پاربهی کی کۆنی له مین کومتوو (بهرامبر ده گه ل یهک له چلی قران): «به پارێک نامه وی  
ده زمان له نه هه ی چاره به عیله ت/ به پهلوانیک تاکم هه نه به له گه ل زولای نه مدهی سهره»  
[ناسر]

(۳) هه قده ست: «ده گه ل دپه کارئ نه ما نه من هه مدهی پوولئ هه ی خۆم ده ی.»

— کاربه یهک پوولی لێ دزابه رو. یه کیک کوئی: نه من ده زانم له کوئی به! کاربا له خزیان  
هه ی بوو. کوئی: ده پینیلئ به قوربات به. کوئی: یا له مدهی به کومتو. یا له مدهی به  
کومتو یا هه راره یهک ده ستی داوتئ (هه لگرتوو)!

[هه مدهی سهره پته پوولئ]

۹۶۶(۹۶۰۱)

### باوهږ (۹۶۵)

- ◊ ننگه پرولی له بن سمیر یا له پشتمه‌رت دانتي خونې ناغوش دمیښی. ۹۶۷(۹۶۵)
- ◊ بهری دهستی راسته بخورئ پوړت دپته دست و بهری دهستی چه پته بخورئ پوړت له دست دمیښموه. ۹۶۸(۹۶۵)

### داب (۹۶۵)

- ◊ ننگه کسینک شیربایی و مرگرتیا دیکوت دهجه لای جوړه‌کان همتا بؤم حلال بکا. ۹۶۹(۹۶۵)
- جوړه‌که پوړه‌کی وین قوونی ددها و پاشان دمیاده و پوړه‌که حلال دهورا!

### مه‌سه‌ل (۹۶۵)

- \* پوړی بله و مه‌لای له مزگوتی دهرکه ۹۷۰(۹۶۵)  
پوړل شاکلیلی گرفتانه.
- \* پوړی خه‌لکی گیان/ گیرفاندره ۹۷۱(۹۶۵)  
قهرز دمی زوو بدرسته‌وه.
- \* کدریکی به پوړی به‌فرای بکر درئ، ده/ له ناری‌دا ده‌خنکی ۹۷۲(۹۶۵)  
← ۳۲۳۷ ب.

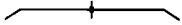

- \* نه‌ووشیروان/ نؤشیروان حاکم بیج و به‌خته‌ک نایب بیج، سه‌ت کلار به پوړیکئی ۹۷۳(۹۶۵)

- ۹۷۴(۹۷۳)
  - پوړیکئی به‌خته‌ک و نؤشیروان به‌جی‌به‌ک‌دا دپوړیشتن، قه‌لیک به‌ کوندریکی کوت: میژدم بی‌یکه خانوت ده‌گمل ساز ده‌گم. کوند کوتی: جا نه‌من خانوم بؤچی؟ همتا نؤشیروان حاکم بیج و به‌خته‌ک نایب، هزار که‌لاوه به‌ پوړیکئی و ده‌چم له‌ که‌لاونکی‌دا هیلانه‌ی ده‌گم. به‌ختنک گوتی‌لن‌پورا پینگه‌تی. نؤشیروان کوتی: به‌ چی پنده‌کمنی؟ به‌خته‌ک بؤی‌گتپاره. نؤشیروان کوتی: نه‌ووپورا حوکساتی ددهم به‌ تۆ، جا بیزانم چ ده‌کی؟ به‌خته‌ک ماروبه‌کی زور حوکساتی کرد و ولانی ناودان کردوه. پوړیکئی خوی له‌ حمرئی دا. نؤشیروان دسه‌جه‌ن ناردی لهدروی حه‌کیسان. به‌خته‌ک به‌ حه‌کیسانی کوت: به‌ نؤشیروان بلین دهردی من هینده‌ گران نی. ننگه به‌ ناری خشته‌ی کؤن به‌زاری‌دا که‌ن، به‌کسه‌حات(دسه‌جه‌ن) حه‌له‌می‌لن‌دپوړئ. نؤشیروان که‌ نه‌وی زانی پیاری به‌دوای خشان‌دا نارد. زوریان بی‌چوو همر نه‌هانتنموه. گوراندی. گوتیان قوریان چ بکمین؟ به‌ک

خشته له ولاتی دا وهگیر ناکمړئ! به ختدک سهری هملنډه کونئ: قوربان نه خوژش نیم و  
 حله مېشم لی نن. نمړه هه مان نمو پژویه نه گه دهمکوت!

[خبر مالوفزا]

### لیکدراوه کانی رسته یی و نامال رسته یی (۹۵۵)

== پوډ پوډی دیتج

۹۷۵(۹۶۵)

پوډ داریس سرودت و سامان زیاد ده کا.

### پیتک هاته کانی له چاوگ وه رگیراو (۹۶۵)

\* پوډل پتوجه سترانموره

۹۷۶(۹۶۵)

مهرجدار کرانی تهلانئ کچ یا ژنی نارازی به پیاو به دانئ بره پوډلیک به پیاو: «نمړی  
 خه چی تهلان نه دراوه؟ - نموللا پوډلی پتوجه سترانموره.»

\* پوډل پتوجه سترانموره

۹۷۶(۹۶۵)

مهرجدار کردنی تهلان دانئ کچ یا ژنی نارازی به پیاو به دانئ بره پوډلیک به پیاو: «جا  
 مادام نمو پت رازی نیه، نه خوژش هر ناروا تهلانئ موده و پوډلیکی پتوجه سترانموره.»

\* پوډل ده پسته پالاغ ناخنین

۹۷۶(۹۶۵)

زور پوډل دار بوون. ← ۹۸۱.

\* پوډل ده شتیگ کموتن

۹۷۷(۹۶۵)

خراب بوون و پتویستی نمو به چاک کردنموره و پوډل لی خهرج کردنئ: «زاده پوکمان پوډلی  
 تی کموتنموره.»

\* پوډل کرلاننموره

۹۷۸(۹۶۵)

← ۱۱۲۵۹ ب.

\* پوډل و پهن پچ وهگ یهک بوون

۹۷۹(۹۶۵)

گریگی به پاره نهدان.

\* پوډلی که سینگ خواردن

۹۷۹(۹۶۵)

نهدانئ مال و حدتی نمو.

\* چهنه ی پچ پوډل لی تان

۹۸۰(۹۶۵)

فسی پر دیوج و بین که لک کردن.

\* شپ شپین به پوډل کردن

۹۸۱(۹۶۵)

← ۹۷۶.

## لیک در اووه کانی تر (۹۶۵)

- ☆ ۹۸۲(۹۶۵) **پوول پهرست**  
 نهری که بهردوام خمریکی کۆکردنهوی پووله و بهجهتوونی خمرجی دهکا. ↓
- ☆ ۹۸۳(۹۶۵) **پوول خۆشهویست**  
 ↑
- ☆ ۹۸۴(۹۶۵) **پوول دار**  
 ساماندار.
- ☆ ۹۸۵(۹۶۵) **پوول داری**  
 سامانداری.
- ☆ ۹۸۶(۹۶۵) **پوولهکی**  
 ۱۱ زۆر هۆگر به کۆکردنهوی پوول.  
 ۱۲ نهری که نه بهرامبهه وهرگرتنی پوولدا ههسوو کارنکی دهکا، بهرتیل خۆر.
- ☆ ۹۸۷(۹۶۵) **پوولی نیشک / ویشک**  
 پوول و پارویهک که حازر و بهدستمهوی یه و به ملکزهاش و کلهویهل و شتی لعم بابته نهدرایه. ← ۹۸۹.
- ☆ ۹۸۸(۹۶۵) **پوولی سهی**  
 پوولی له کانزا. = نیشکناس.
- ☆ ۹۸۸(۹۶۵) **پوولی نووستوو**  
 ↑
- ☆ ۹۸۹(۹۶۵) **پوولی نهغد**  
 ← ۹۸۷.
- ☆ ۹۹۰(۹۶۵) **قهره پوول**  
 پوول به شیزهی کانزا: «پوولیکه ههویوو نهیکهه لهه پوول و شایی شایی نهیدا به منخانان کلێان نهیره له نهراوی مێژگهه کلێهێ دهکده نهیکهه پهشانگ.»  
 [رسوول بالهکی: بههتی برابمۆک]
- ☆ ۹۹۱(۹۶۵) **ورده پوول**  
 پوول به شیزهی کانزا یا کاغزی که پهاههخ.



مەركام لە داری نەراومەك كە بەلای پانایی دا هانیتهوه. || ۳ تان، رایەل.

مەسهل(۹۹۲)

\* خۆ وه/ وهك خۆ دەچی، گلۆله وهك پۆ دەچی ۹۹۳،۹۹۲

لەباری پۆالەت و ناکار و خوروخووه وهك دایك و باب یا خزم و كەسی خۆ چسرون.  
|| مەروها پەڕەکیان نین دەگل: گیا لەسەر پنجی خۆی دەروی/ شین دەیح.  
یتجروی مشك هەنبانە ی دەروی.

پێك هاته كانی له چاوی وه رگیراو (۹۹۲)

✂ تانویز له ردین سپی بوون ۹۹۴،۹۹۲

پەیدا بوونی تانویزە ی موی سپی له ردین: «حەمە دافا، بابی لاسی، جیپلیکی گەراوه  
دەین، تانویزی له پلێن سپی دەین ژان ئایەن.»  
[هەممولتانەك: بەبێ لاس و خەزاق]

✂ له تانویز كەوتن ۵۹۹۴،۹۹۲

له كەلك بوون. پیر بوون.

لێك دراوه كانی تر (۹۹۲)

☆ هەپۆ ۵۹۹۴،۹۹۲

ایۆ بەره و جەول و مەرش و شتی لەم چەشنە. كە پێوستی بان بە هیزی پتر بۆ كوتران  
هەبە. له كەركیت كەلك وه رگیراوه. || كەرسەبەکی دارین و دەسك دار لە چەشنی شانە بۆ  
كوتاسی بۆی كۆن بە مەبەستی قایم بوون.



## پۆتین

كوشىك كە لاسكە كەي ھەتا سەررەي گۆرۈشك دى: «ھەرچەندە دەروانم بەھوكمى  
تويىن، لە بۇخۇي ديارە و نە سېرەي پۇتېن»

[پاھانپاننى، كاشىران: ۲۹]

مەسەل (۹۹۵)

لە بەرگ كانى يىشوردا:

ع گالۇش/ پۇتېن/ كوشى فېرېشك جېرەي دى، زگ لەبىرسان تىرەي دى

۱۵۴۱/ پ.



## پۆلوو

۱۱ دار يا رۇزى كەشارە: «بۇچما پۇلوۈكى نەچو دە پۇلمى (پەشتىملى) ۱ پۇلوۈش ۳ پۇلوۈ،  
پۇلوۈى دلرە بەدەن، كوشى: بەگەن تاروم تىزە بەدەن»

[رەسوۈى نامى: نەقلا]

۱۲ تاورىنگ.

پىك ھاتە كانى لە چاۈگ وەر گىراۋ (۹۹۶)

\* دەست بە پۇلوۈانەۋە سروتان

۹۹۷ (۹۹۶)

← ۶۶۴.



## پۆلا

۱۱ ھارچۇشېك لە ناسن دەگىل كەپتەر لە ۲% كە رېۋن. كەپتەر لە ۱% مەنگەنېز و بېرىكى  
كەپتەر سېلىسېۋم، گۆگىرە، فۇسپۇر و تۆكسىزىن.  
۱۲ سەخت و پتەو و خۇراگر.

مەتەن (۹۹۸)

§ بايى پۇلايە و دايىكى سەنگى خار

۹۹۹ (۹۹۸)

ھەرلەيدان دەھىج رەك دىكى ھەنار

لەقېر و ھىزار پى دەكەن رەقتار

### لینگدراوه‌کانی رسته‌یی و نامال‌رسته‌یی (۹۹۸)

له بهرگه‌کانی پیشوردا:

ع په‌کیان ناسته، په‌کیان پزلا په - ۸۳۱ ن.

### پتیک‌هاته‌کانی له چاوگ وه‌رگیراو (۹۹۸)

له بهرگه‌کانی پیشوردا:

ع کسی که‌سپک له که‌لینی پزلا بوون و به ناسن چوش نه‌خوارده‌نوی

- ۸۳۰ ن.

\*\*\*\*\*

✳ ۱۰۰۰ (۹۹۸) گزچانی پزلا له رنگای کسی یا شتیک‌دا شکاندن

هاونای: کالهی ناسن پز شتیک یا که‌سپک هه‌لبه‌ستن. ← ۸۳۴ ن.

✳ ۱۰۰۱ (۹۹۸) وه‌ک پزلا بوون

← ۸۳۸ ن.

### لینگدراوه‌کان (۹۹۸)

له بهرگه‌کانی پیشوردا:

ع ناسن و پزلا - ۸۳۹ ن.

\*\*\*\*\*

☆ ۱۰۰۲ (۹۹۸) پزلا خور

↓

☆ ۱۰۰۳ (۹۹۸) پزلا کرز

نهدی که‌ له که‌سپک یا شتیک ناترسی، نازا و به‌غیرت: «له‌پن لکسی بیکه‌م ملنه‌ه‌شهبان

تیرنه‌نگیو، پزلا کرز، لاجانگه‌رده، لکه‌هلپ، مله‌نه‌ن، کوه‌کوه‌ی ده‌په‌گزا‌ملن...»

[حهمسولتاز به‌ک: به‌پیش لاس و خه‌زنا]





## په پوو / په پوسیمانه

بالتدیه کی بۆره بده کۆتر، دنووکی باریک و خواره و سەری چکۆله یه و تانج و کاکۆلنکی له تووک ههیه که له کانی ههستهیه ترسی کردنه! سەروخواری یه ده کانه! په پوسیمانه که! په پوسیمانه که! په پوسیمانه که! په پوسیمانه که! په پوسیمانه که!

### باوه (۱۰۰۴)

○ ۱۰۰۵(۱۰۰۴) په پوسیمانه / په پوسیمانه به زهمانی نه سحابان بووک بووه، خهسوی شیر یه نه سباردوو و کورتویه نه شیر یه گهرم که و مهینه ههلهچن. نه وریش شیر هکی له سەر ناوری دانار و چوو نه گه سەری بشوا. ههتا هاتمه شیر هکه ههلهچوو بووه، نه وریش یه ستا سەری ته پوو و شانه کەشی ههه تێ ده بووه، جا له بهرخۆیه ههه کورتی: په ککو په ککو... نه وچار له ترسی خهسوی تێر له خودای پاراوه نه گه بیکا به بالتدیه ک. جا بووه به په پوسیمانه و نه له حاتیش نه گه دهخوتنی ههه دانی: په پوو په پوو / شیر هکه ههلهچوو / خهتام نه بووه.

### تیک دراوه کانی رسته یی و نامال رسته یی (۱۰۰۴)

≈ ۱۰۰۶(۱۰۰۴) هیلاته په پوو

(په پوو بۆنی زۆر ناخۆشه!) برتی به له شرتنی بۆ ناخۆش. دلته هیلاته په پوو به وهک هیلاته په پوو وایه.

### تیک هاته کانی له چاوگ وهه گهیرا (۱۰۰۴)

× ۱۰۰۷(۱۰۰۴) په پوو له شرتیک خوتنن

چژده هۆل بوونی نهو جیگابه، نه بوونی ههچ کس لهو شرتنه: «وهسته په» دلخوا له قهله ی دین / بان له جایی ئیله په پوو لهخوتنن»

[مهزار، بۆ کورستان: ۱۴]

«له ریکه ی "پهسوی" په پوو لهخوتنن / ههیران په پوو له ههله پهنه پهنه»

[په پهنه پهنه، کانی مهزاران: ۳۲]



## په پووله

(۱) دهعبایه که به بالی ناسک و رینگاو رینگ.

(۲) مرۆفی پاک و بین نازار: «په پوو وهک په پووله ی وایه. په پوو په پووله یه.»

(۳) نهخۆشی به کی معره که به هۆی یه ناوی تروشی دمی. ههوارتای: «مهزار. ۱۰۱۱».

14 به کینگ له وینه کانی کلاری کردی.

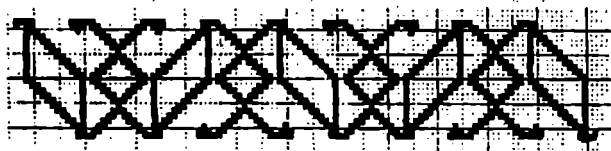

[سهمی، وینه کانی کلاری کردی: 37-39]

### باوه (1008)

1009(1008) 0 شه راسی جو سمعه روو خانه تئی مردو دیمته په پوله و دیمه مأل.

### لینک دراهه کانی رسته یی و نامال رسته یی (1008)

1010(1008) ≈ په پوله زږم دیمه به رتلم

امه به ت له زږم، شو بږه رږوبه که به دست لیندان له جزره په پوله به یک به دستمه و دښووسی. 1. مثال له کانی گرتنی جزره په پوله به یک دا دپلین.

### پتک هاته کانی له چاوگ وه رگیراو (1008)

1011(1008) \* په پوله هملینان

اله فعه نکه کردی به گاندا، شم نه خوشی به وه کور نه خوشی معر و سزن هاتووه، له کاتیک دا، بز، به پیچه رانه ی معر- که پیرستی به کی زوری به نو همیه و تنانته ت ناری بږگه نیوش ناخرانه وه- رژی به جارنگ نار دان هله ده کا، که او بږه نری که په پوله ی هملینان معره نک بز، 1. هاتای: رشاو هملینان. ← 1011 ن.

### لینک دراهه کان (1008)

1012(1008) ☆ په پوله نیشان

شیک که نشانه و علامتی په پوله ی له سر بی: «ناره سعید خری گورج نکرده و دیمه اویسته سر پچس کوانی مو تیری له رخلداسانی په پوله نیشانه»  
[له تناسلی، مازی، سعید و میروسیوسین: 208]  
«له ربه بیا به کی په پوله نیشانی قانلی سر ی هه موره ت و ناکوینه/ ریمچکی هه بږه ران په نگی دپه راسی بیست و تل په په ی هه (دله فیه)»

[پهلور، 170]

☆ په پېرولې بدهشت ۱۰۱۳(۱۰۰۸)

برتیسه له مرؤفی راست وین فرؤنیل.

## لینک دراوه کانی رسته یی و نامال رسته یی (۱۰۱۳)

~ دهک په پېرولې بدهشتی وایه ۱۰۱۴(۱۰۱۳)

↑ ناواشر ده گرتی: دلمتی په پېرولې بدهشتی یه.

## پهت

۱) گورس. شرت. په تک. خاپ.

۲) کوتیک له پړسراوی گورس.

۳) تنافی ده مل خستنی سین داره.

۴) بهشی دوهمی وشه کانی: شته پهت، شله پهت، له توهت.

۵) ناند پهت. ← پشی ن (زیر نیرکی نان).

## لینک دراوه کانی رسته یی و نامال رسته یی (۱۰۱۵)

~ پهت/ په تکی تیعمامیم (تیعمامیت، تیعمامتی، ...) ده مل/ نه ستل کم... ۱۰۱۵(۱۰۱۵)

بژ دلپایی بین دان و خاترجم کردنی کس یا کسانیک له نه کردنی کارنیک ده گرتی:

«په تم ده مل/ نه ستلی گن مېده ی پیناکم.»

## پتک هاته کانی له چا و گو و هر گیر او (۱۰۱۵)

\* په پهت/ په تکی خدک خز خنکانن ۱۰۱۶(۱۰۱۵)

زؤر صفته خؤر بورن.

\* په پهت (یش) نه کردن (به پتیش نایکدی/ نایکمن/ نایکا) ۱۰۱۷(۱۰۱۵)

(زاراوه ی شپه سگ. سگی وایه بژ شپه سگ بهتی ده بین پیلی ده کم. به لام نی وایه

همر داربان له پشی دا. نی بهر دین.) || ترسان و خؤر وار دن له کارنیک: «شهریکش ده گل

چند له مینا چوپنه گوشک به ناری خردچین، نالما روی خلش نهو، ده یه روست جوامان کا،

بژ بهمانه گوتی: ننگر به شه‌په‌شجر گوبی من بژر دن راتان‌ده‌گرم... کولم: من ناماده‌م...  
مه‌نیوی تاغای زلر ترسا، وهک ده‌لئین به په‌تیوش نه‌په‌ده‌کرده، لسی خواریه. ﴿  
[مه‌زار، چهلش میوز: ۱۷]

۱۰۱۸ = I

٪ بی‌په‌ت کردن ۱۰۱۸(۱۰۱۵)

«گولان زلر سه‌گ بوو، ده‌یزانی کاشمالا پیوره و بی‌په‌ت ده‌یکا...»  
[لهمسی لوتلی: به‌پتی لهمسی شمتک]

۱۰۱۷ = I

٪ په‌ت/ په‌تک پساندن ۱۰۱۹(۱۰۱۵)

به‌ر بوون.

٪ په‌ت‌په‌تین بی‌ج کردن ۱۰۲۰(۱۰۱۵)

«په‌له‌رانی شاگوبداغ و جیای ساسون، نه‌تانه‌ت هلزی که‌ده‌ستی مه‌مه‌رند، که‌ ده‌ی  
نیم‌په‌رتکی عوسمانی راپه‌ریون، چۆن په‌تیه‌تۆننیکان به‌ر ده‌له‌ته زه‌ب‌لا‌حه‌ گره‌ه و چه‌ندیان  
خویز و مال تی‌چوه تا به‌ر ده‌ست کراین.»

[بدلیسی، شه‌رمضانه: ۲۴]

← ۱۰۲۹.

٪ په‌ت شل کردن ۱۰۲۱(۱۰۱۵)

توندتیزی نه‌کردن، نه‌وی کیشان و مه‌ل‌کردن: «په‌ت شل گره‌سی قاسم، شه‌رومی به‌ره‌ره‌لا  
کره، وه‌ما غلور و په‌ره‌ه بیون به‌ه‌زار لغاو رام نه‌ده‌گران.»

[مه‌زار، چهلش میوز: ۲۸۵]

«ه‌ه‌ر خویه‌تی هۆندیکان بژ ماره‌په‌ک به‌ریز ده‌کله‌ره و به‌سه‌ر گره‌ه‌لنیکدا زلر ده‌کا و بژ  
نه‌میون و به‌لگه‌ این‌ده‌رخستن په‌تیان بژ شل ده‌کا و سه‌ر ده‌تیک خویان این‌ده‌پورن.»

[بدلیسی، شه‌رمضانه: ۴]

٪ په‌ت کردن ۱۰۲۲(۱۰۱۵)

۱) گوریس ده‌ سل کردن.

۲) مینان و راکیشانی به‌ سروکایه‌تی: «ه‌ه‌ر چۆنیک بین ره‌ه‌سیدی له‌گه‌ل خزلت به‌ری، شه‌ر  
به‌له‌ده و گورگ‌خنکین. هاتور بیانونوی گرت په‌راهی بده‌یه، په‌تی که‌ بژ ه‌ه‌ر جینگ‌به‌کی  
ده‌تمیج.»

[میسوری، میوز: ۲۵]

٪ په‌ت له‌سه‌ر داسالان ۱۰۲۳(۱۰۱۵)

به‌ر ملا بوون.

✱ ۱۰۲۴(۱۰۱۵) پدتی خۇ بدوستموره هاتن

به ناکامی دل خراز گهیشتی کار: «پیریلن کوتی: وی بابانم خه رایور، ده گهل کوتی وی یول، چه لوی دست دایه و خفت لوتی بوی و هانوره ده جزیه غزازه. کوتی: ترخه ی شوه نه مردم پدتی خۇم بدوستموره هات! جا سبجه یلن به سمپوری بگه یوق به نیو لیردا.»  
[رسووی نامری: نهال]

✱ ۱۰۲۵(۱۰۱۵) پدتی سهوده (ش) نه بوون

نیش نه دست نه هاتن، دستمورین و بین دسه لات بسون: «- بلیسی بسوانی کارنکم بڑ بکسی؟ - نسرمللا، کاری چی؟ به خردای پدتی سهوده ش نیم/ توار نیم.»

✱ ۱۰۲۶(۱۰۱۵) چورنوره سر پت و سینگ (ی) خۇ

دست به کاربوته دی سر له نون له نیشی پیشودا: «شو بهینه که له روسیا بوم، لرتچی له چنگری من کاری له ستقیم نه کرده و بوه هارکاری برای شه ریگه کم، راست چورنوره سر پت و سینگی پتوم و ملم له عه کاسی نایمه.»

[مهوار، چنشر مجود: ۳۵]

✱ ۱۰۲۷(۱۰۱۵) له سر پت و سینگی خۇ دانیشتن

هارتای: قوون وه دهرینی خۇ دان. له سر دهرینی خۇ دانیشتن.

(۱) به نیشیکره خریک بوون و پاراستنی نه.

(۲) نه کردنی کاری زیاتر له ترانایی یا نه نرکی خۇ به دهر: «هزه ده که له چه لور زنجیر و کورت/ دله زوق له سر پت و سینگی خۇت»

[مه لاهه فرود]

لیک درواوه کان (۱۰۱۵)

☆ ۱۰۲۸(۱۰۱۵) پت پدتی

به دهر و نازار: «شگه پتو هه ریگمان به مردلنابه، مران پتو به کی خاترجه میه/ شه ما زیانی به حسرت به دهر دهری و سرگه ریانی و پت پتو میه»

[له حمده لوتن: بهیتی زهینل و گلزل]

✱ ۱۰۲۹(۱۰۲۸) پت پدتی پی کردن

نه فردان، هینا زبردن، دهر پی کردن و نازار دان: «چه بهی لای سوویا هورسوی گرتیور، پت پتو پی به له شگری سوویا کرد به دستان بیگرتنه وه.»

[بدلیسی، شه رفقه: ۱۴۴]

☆ سرده‌پت ۱۰۳۰(۱۰۱۵)

سری پتک.

لیک‌دراوه‌کانی رسته‌یی و نامال‌رسته‌یی (۱۰۳۰)

\* له سرده‌پتیکي ده‌گری، غزی پچ بخنکتیی ۱۰۳۱(۱۰۳۰)

مرؤنی به‌گپر و نه‌شقه‌لباز.

پتک‌هاته‌کانی له‌چاو‌گوه‌ر‌گیراو (۱۰۳۰)

\* سەر / سرده‌پت به دست بیرون ۱۰۳۲(۱۰۳۰)

کاربه‌ده‌ست بیرون: «به‌لام پرت‌سوله و گله‌ی رۆه‌ن‌بیران لام‌گیرنگه، هەر له‌وان نلنیکه‌رانم چونکه ده‌زانم له‌وانن هه‌ساری دوازی گه‌ل و سه‌په‌تی چاره‌نوسی نهم و لاکه‌یان به‌ده‌ست ده‌بین»

[مەزاور، ۱۰، ۱۱، ۱۲، ۱۳]



په‌راسوو

۱۰۳۳

هه‌رکام له‌و دوازده‌جووت نینکه‌ درێژ و که‌وانه‌یی‌یانه‌ی که‌ له‌ تیغه‌ری پشته‌وه‌ خوار بوونه‌وه و سی‌به‌کانیان ده‌ نینو خۆ گرتوه‌.

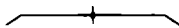

باوه‌ر (۱۰۳۳)

\* نافرته‌ / حافرته‌ له‌ په‌راسویی چه‌به‌ (چه‌ب) خولقاوه‌. ۱۰۳۴(۱۰۳۳)

مه‌سه‌ل (۱۰۳۴)

\* نافرته‌ / حافرته‌ له‌ په‌راسویی چه‌ب خولقاوه‌، بتموی راستی که‌بیره‌ ده‌شکی ۱۰۳۵(۱۰۳۴)



\* له‌کاتی گۆزبوشاردا، په‌راسویی نهم لا ده‌چته‌ نهم لا. ← ۱۷۸۳ / ت.

## جینیو (۱۰۳۳)

له برگه کانی پشرودا:

ع شقه پراسوری بابت دهگیم- ۲۶۹ ل ب.

\*\*\*\*\*

## مه ته ل (۱۰۳۳)

- § ۱۰۳۷(۱۰۳۳) سەرلوسی یز پراسورو  
- مچ
- § ۱۰۳۸(۱۰۳۳) سینگیکم داکرتا چل پراسوری ههبرو  
- خانوو
- § ۱۰۳۹(۱۰۳۳) ههناسهی ههیه، رهوانی نیه  
پراسوری ههیه و گۆشتی نیه  
مه مکی ههیه و شیریی نیه  
- کووهی ئاسکهریی

## لیک دراوه کانی پرستهیی و نامال پرستهیی (۱۰۳۳)

- § ۱۰۴۰(۱۰۳۳) پراسوری دهژۆردری / دهژۆردری  
زۆر کز و لاواز برون. ا هارتای: دلیتی تاژییه / تاجییه دلیتی داوه دزروه. دلیتی له  
ژههراوی لهههراوه. دلیتی تیلی خواردروه. دلیتی بهله چه که له بهر تارنت نیشک  
کردۆتهوه. دلیتی داوه گیایه. دلیتی سیرمهیه. دلیتی رهقه داره. دلیتی فانگه لاشکه.  
دلیتی قهغهسه. دلیتی قهغهسه. دلیتی کرمه ژنلاپه. دلیتی کلکه ته ههیییه. دلیتی  
گای دهزی رهتی. له دهزوه بهشکی، له دهزوه بهسج. دلیتی چیلکه به نالا بروکی  
له هالاره. نیشک و پست. نیشک رهروسک. فوری له کای با دهیا.

## پیکهاته کانی له چاوه گوه رگیرو (۱۰۳۳)

- § ۱۰۴۱(۱۰۳۳) پراسوری راست ده به دهنی که سیکدا له برون  
خوار و به نیل برون. ا هارتای: وهک گوروسی تیره مبهانه برون.



## پەردوو

۱۰۴۱

ھەلاشی بان.

## لیکدراوھەکان (۱۰۴۲)

☆ دار و پەردوو ۱-۴۳(۱-۴۲)

بەرد و دار و ھەلاشی خانوو: «... لەسەر دەر و پەردووێ ژێک دامەزراوەیە.»

[ھەزار، چەلەش، مەجۆن: ۳۲]

«لە دۆڵی بیستەمی مانگی شاپانمە ھەتا دۆڵی نیەتی ڕەمەزان، دەرێان بەسەر بەردمە  
ئەھمیت و دەر و پەردووان بەسەر بەکەندا.»

[بەلەبەسی، شەڕ، ھەفتاھە: ۱۵۹]

## ھەسەل (۱۰۴۲)

\* لە دار و لە پەردوو! لەھەتت یێ لە ھەردوو ۱-۴۴(۱-۴۲)

یەك لە یەك خرابتر بوون. ئەگەر بۆ مەزۆف دەکار کەوێ، ھاوتایە دەگەڵ: ھەرێک  
توونکی کۆختیکێن. ھەر سەپەکن. ئەگەر پێنجن، ئەگەر شەش، ھەموو توخمی دێزێ  
رەشن. ئەتەر مەتەر، یەك لە یەك بەتەر.  
! نازاش دەگوترێ: ئە دار یێ و ئە پەردوو! ئەھەتت یێ لە ھەردوو.



## پەردوو

۱۰۴۲

ژووری تابەتی بڕۆک و زاوا لە شەوی گواستەویدا.

## پێکھاتەکانی لەچاوگەوەرگیراو (۱۰۴۵)

\* پەردوگیڕ بڕۆن ۱-۴۶(۱-۴۵)

مردنی زاوا ئە پەردوودا: «دەیانکێت ھەبۆرەنەنیز! مالدێقان! ھەرە بگە پلە، گەری نۆرەجەت  
پەردوگیڕ بوو لە بەل بۆرکێ ناھەتەری!»

[بەھەری، گەنجی سەرەسۆن: ۱۵۵]

«چۆتەکە، مالدێان کالەچۆش کێ؟ ناوا پەردوگیڕ بۆک پەشچۆش کێ؟»

[کۆراشی وێنان]





جبل، شوروی به دروو.

### مه‌سه‌ل (١٠٤٧)

\* په‌ژین بۆ حه‌لال‌زاده ١٠٤٨(١٠٤٧)

(حەلال‌زاده = حەراژاده، زۆل. بیج.)! تێبینی و قایم‌کاری بۆ مرۆفی راست و دروسته، چونکه مرۆفی زۆل و خراب له هیچ ناپه‌رنگیتته‌وه.

### لیک‌دراوه‌کانی رسته‌یی و نامال‌رسته‌یی (١٠٤٧)

∞ په‌ژین بۆ ١٠٤٩(١٠٤٧)

یەک‌هاتمه‌یه‌که بۆ داوای لێ‌بو‌ردن له‌کاتی قسه‌کردنی ناحه‌ز و ناشیاردا: «هه‌به‌هه، ته‌گه‌ر لێ‌خه‌رس: چۆن ده‌سه‌رسی پاداشی شه‌هید وهره‌ه‌گه‌م، وه‌للا په‌ژین بۆ له‌ روتای، بیلامان، ته‌و شه‌ری که‌ تێیدا مره‌م به‌کشمه‌بو، شه‌ره‌که‌ی مه‌ینی رابهر و شه‌رم کرد و چه‌مه‌وه‌ ناچین.» [مه‌ژار، له‌مه‌جاود: ٩٣]

«جا کو‌تی: په‌پاره‌له‌له‌په‌ره! ته‌من بۆیه‌ ته‌و به‌لاپه‌م له‌کۆل کردله‌وه‌ ته‌گه‌، په‌ژین بۆ، جووه‌گه‌نه‌کانم ده‌په‌ی به‌خۆم. کو‌تی: ئه‌د چا‌که. بده‌ی کو‌تی: وه‌ره‌ خۆت به‌ جو‌گه‌ی‌دا بێته‌، په‌ژین بۆ، جووه‌گه‌نه‌کانت ده‌خۆم. ئه‌ی بۆ به‌ر...»

[په‌پانه‌شی، له‌مه‌به‌شی‌زاره‌مکی‌مو‌کریان: ١١٢]

|| مارتای: لای تۆم به‌گۆل بۆ. دوو/ دوو له‌ رووی تۆ. ← ١٠٥٠ - ١٠٥٢.

∞ په‌ژینی / په‌ژینگی به‌گۆل بۆ ١٠٥٠(١٠٤٧)

↑: «جاری وایه‌ ئه‌زاره‌ش سه‌رێکی ئه‌داری ده‌دا، بیلامان په‌ژینگی به‌گۆل بۆ، هه‌ر ده‌لێش هه‌مایه‌ت به‌وه.»

[کشمیری، هه‌وارمه‌به‌ر: ٢٥]

«په‌ژینی به‌گۆل بۆ تا ئێستا مارتان ده‌یه‌، ماریکی گه‌ره‌!»

[کسێل، ئه‌نجه‌مه‌مه‌ر: ٢٦، ٤٣]

∞ په‌ژینگی قایم بۆ ١٠٥١(١٠٤٧)

← ١٠٤٩.

∞ رووی تۆم به‌په‌ژین بۆ ١٠٥٢(١٠٤٧)

← ١٠٤٩.



## پهړه سلیز که

۱۰۵۳

پهړه سلیز که: پهړه سلیز که: بالندیه کی باریک و چکوله، ملی فوله و بالی دریز و نووک تیزه. کلکی دولک و دندوکی کورت و سخته. تیز و می پهی پهک پرمگه. له زیز پوز و کلین و قوزینی خانوبه راندا به قور هیلاته ساز دهگن و له هودادا میش و مهگه ز دهگن. جوزه کانی برتین له: پاشمل سی، پاشمل سور، خیزه لان، پروهان و کالی پروهان.

[پهړی، فهرهنگی بالنده: ۱۷-۱۹]

### باوهر (۱۰۵۳)

◊ ۱۰۵۳(۱۰۵۳) نودلی سالی که پهړه سلیز که له گهر میتی را دهگه پرتوه، دهگه ل کو چاوت پنی کهوت، سی جاران له سه پانینی راسته بسووی. جی پانیکهت بدوه پزی لی وده دده کهوی. به پرمینکی بهروشتی چاوت پش که و بهروپیلی گارانی پچو. هوملین ولاغینک که دهیش گارانی دابه سه خوجندی له سه ره و هر نه تو دیبینی. پچو کلاوه که لی پرفتنه و یا بز لای مزگونی هدلی یا بز قهرستانی. نه گهر زوو بگه به به کینک له و جیگایانه و نه دگانی (ننگانی). نو کلاوه دهیته نی خوت و همروخت له سه ری ننی ون دمی. به لام نه گهر بدگانی (بنگانی) شهینک لی دده و کلاوه که لی دستنیتوه. شه په که شتی وه هر جی په کت کهوی هتا دهمری نو جی به هر پروت دمی.

[سمه سوون پهړی]

◊ ۱۰۵۳(۱۰۵۳) پهړه سلیز که له ترسی مار هیلاته له بهری میچ ساز دهکا و بز بهرگری له پروخانی، له کانی دروست کردنی دا، دلی: قوروی دیتم له قوروشین / پوروشی دیتم له پوروشین / ناوی دیتم له مه دین / نهوی هیلاکم لی خرا دهکا / لهت کسی نه میتی.

[زلفه قاری]

◊ ۱۰۵۳(۱۰۵۳) کوشنتی پهړه سلیز که گوناحه. چون که ناری بز کووزانه وی ناری هدرضی نیبر اهریم بردوه.



## پهړی

۱۰۵۷

پورونه پرنکی جوان و چاکه کار و نمیدی که جاوربار خوذنوین. له هانای قاره منی بهیت و هه فایه ته کان دی. کاریان بز راد په پرنی و به ناوتیان دهگه پنی.

### باوهر (۱۰۵۷)

◊ ۱۰۵۷(۱۰۵۷) کوزتر پهړی پان دهگه له. بویه بهر له کوشنته مویان دمی ناگاداریان بکی و بلینی: نه من نهوش کوزتران ده کوزمه وه هرچی پهړی به له نیویان پروا.

مهسهل (۱۰۵۷)

\* ۱۰۵۹(۱۰۵۷) له پەريان دەيي و ملی، له و ملیان دەيي پەري  
له مرۆفي جوان، مرۆفي باش و له مرۆفي باش جوان بۆلەد دەين.

لێك دراوە كانی پرستەیی و نامال پرستەیی (۱۰۵۷)

مه پەري دەستان له دلي داوه ۱۰۶۰ (۱۰۵۷)

حالی مرۆفي نەخۆش و حال گۆزاو: «ئەمێ شەقی شەیدی پان پەريان دەستان له نلحداوه/  
ئەو كارە بۆ كەس نەبوه و بۆ كەس نەگراوه.»

[ئەختامرانی، ۱۰۰: ۱۳۶]

«له نەكەسێ من گەپێ چەند له ئێكە چەند له (ك) به هیچ شەقی دەرمانی ئانی نەشكاوه/  
هێندێك دەلێن بریندارە هێندێك دەلێن ئەنگراوه/ هێندێك دەلێن دەری موخاچاچە هێندێك  
دەلێن دلي سووتاو/ هێندێك دەلێن ئازاری سەرە، هێندێك دەلێن پەريان دەستان لێداوه»  
[حەبیزی كەرمەسوری: بەشی شۆڕمەسوود و مەرزبەنگان]

«ئەمن ئەو رەختی ئاڵام ناتەواوه/ پەريان دەستان له لێم نلوه»

[ئەحمەدی لوتفی: بەشی دەم]

مه دلی پەري دەچاویان شتوه ۱۰۶۱(۱۰۵۷)

← ۱/۱۵ ب، ۳/۲۰ ب و ۳/۱۸۲ ب.

لێك دراوە كان (۱۰۵۷)

☆ پەري بێ - ۱/۱۷۱۸ ب. ۱۰۶۲(۱۰۵۷)

☆ پەنجە پەري ۸۱-۶۲(۱۰۵۷)

بە كێك له وێنە كانی كلاری كوردی.

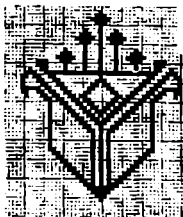

جینگای دهغل یا گیای درواوه.

### مه‌سهل (۱۰۶۳)

\* ته‌گر ممرمان نه‌دیوه له کوزی، پشکل / کپهل مان دیوه له په‌ریزی ۱-۶۴(۱-۶۳)

نەزان نەبوون له داب و نەرتی کۆمەڵ یا کاروباری دنیا یە خەبەر نەبوون.

### لیک‌دراوه‌کان (۱۰۶۳)

\* په‌ریزه‌گیا a ۱-۶۴(۱-۶۳)

جینگا گیای درواوه.

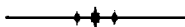

۱) نه‌و ته‌روکی که له‌شی مەل و بالندە دی داپۆشیوه: «تاقە ئەزەکی دەین په‌ری لوری‌نگە‌کی نا

و گه‌لی: دەین ئەوه په‌ری... بۆ مە‌هله‌گه‌نی شیخان.»

[ئەمەسی لوتلی: بە‌شی شۆپە‌مە‌و و خەتوون‌ئەستی]

۱۲ سە‌نه و دەر‌قه‌ی کاغەز.

۱۳ بآل: «دە‌وه‌ره‌ حازیز چاوێ به‌ من بە‌ئین به‌ چاوی دە‌بازی، ئەوه‌ بۆ‌لات به‌ من بە‌ئین به‌

په‌ری ده‌ ره‌شه‌‌دلی.»

[حاجی سە‌مە‌لی کاکە‌لاو: نازیزه‌]

۱۴ بە‌رگ و گە‌لای گه‌ل: «گه‌ شۆپە‌‌مە‌ووه‌ بە‌‌دینم، وه‌‌دە‌زانم تازە‌‌گانه‌ خودا نه‌‌پای نه‌‌ناره‌

تاق بە‌‌هه‌‌په‌‌په‌‌ سە‌‌ئێ‌‌گه‌‌ خودە‌‌یی له‌‌سه‌‌ر گه‌‌لمێ‌‌کی په‌‌ری گه‌‌ل و ناسک ده‌‌ناره‌‌.»

[ئەمەسی لوتلی: بە‌شی شۆپە‌‌مە‌‌ووه‌ و مە‌‌ریزێ‌‌گان]

۱۵ بە‌‌کێ‌‌ک له‌‌ به‌‌ت‌‌کانی پێ‌‌ک‌‌هێ‌‌نە‌‌ری تیر: «ئە‌‌وان ئاشقان ئێ‌‌یان دە‌‌هه‌‌و به‌‌ کۆ‌‌شه‌‌ و مە‌‌‌هه‌‌مه‌‌

و به‌‌ نه‌‌هه‌‌‌دە‌‌‌زێ‌‌‌په‌‌ / دە‌‌‌پانگه‌‌‌ت مه‌‌‌ گه‌‌‌سانێ‌‌‌کی په‌‌‌ری نه‌‌‌هه‌‌‌ ده‌‌‌گه‌‌‌ل سێ‌‌‌لی جووت کا / خە‌‌‌زێ‌‌‌ل ئێ‌‌‌

وه‌‌‌په‌‌‌! ئێ‌‌‌ کە‌‌‌سی ده‌‌‌ نه‌‌‌گه‌‌‌ ئێ‌‌‌په‌‌‌»

[ئەمەسی بە‌‌هتاز: بە‌‌شی لاس و خە‌‌‌زێ‌‌‌ل]

### باوه‌‌ر (۱۰۶۵)

۵ نان په‌‌ری‌‌کی له‌‌ قو‌‌ر‌‌ع‌‌ان زیاتره‌‌ و هه‌‌ر‌‌ک‌‌ه‌‌س بۆ سو‌‌ر‌‌ند خوار‌‌دن دە‌‌ستی یە‌‌ دای‌‌دا وه‌‌ک نه‌‌‌وه‌‌

سو‌‌ر‌‌ندی به‌‌ قو‌‌ر‌‌ع‌‌ان خوار‌‌دێ‌‌.

## لیکدراوه کانی پرستیی و نامال پرستیی (۱۰۶۵)

۱۰۶۷ (۱۰۶۵) \* دلمتی پرنی سهگی به پیری مریشکی ده قالی هلمسرون  
یان: دلمتی پرنی سهی ده قالی ددهی. دلمتی پرنی سهگی تر هلمسرون.

۱۰۶۸ (۱۰۶۵) \* وهک پیری میش

زور ناسک و تنک: «کراسکی دبه ردا تنک وهک پیری میشن/ بهر په نجانست بهیخته  
نازای نه نداسم دیشن»

[لوانگود]

«دبه ردا کراسکی که تان له پرنی مسمه [دلارییه/ قهت پیری میشوردهی میخته مست و  
تنک نریه»

[هممدهی به پتان: بهینی لاس و خمزال]

## پینک هاته کانی له چا و گوه رگیراو (۱۰۶۵)

۱۰۶۹ (۱۰۶۵) \* پیر نهنگارتن

«هرچی خه زله، صهت ناوی خورای ده گل بزه، تازه هاتلته وه له گه رمیسی گره مسیری،  
پیری نهنگارتنون ده لای خاصه سیه/ ده پیری دلیه کراسکی مسمه که تانی له وی دلارییه»  
[حوسین شمهله: بهینی لاس و خمزال]

## لیکدراوه کان (۱۰۶۵)

۱۰۷۰ (۱۰۶۵) \* نیشکه پیر

← ۲۵۱۶۶ / ن

۱۰۷۱ (۱۰۶۵) \* پیر په سهر

ویند چی جزینک پله و پایه ی ماقرولی نیرامی یروین: «شهره تسی خودوره ندی صبری مه زن  
به مقوره تسی خلی نه پای دلفاره/ له میج گوره گوره و په پیر په سهر و ساحه پینخینهاریک و  
ته وه راره»

[هممدهی لوتلی: بهینی زمیندل و گل زلد]

ا نهر شهر کهری که بز مهیدانی شهر پیری تاوس. شه هین، شفقار و ... ده سهر  
دچه تینن: «هه یله سه لپه بگ همین/ په پیر په سهر، مل په نون/ مهردی هلمتی قهت نامرین»  
[حوسین مسمه ران: بهینی مسم]

«خانی ده گزته کورین خلی/ له صهرت بده پیری خلی/ صبهی نا بهینه شه رین خلی»

[همسان]

«مساحت شایه، تاس کواروه بشکیم و نازینکیم، هتا گوره گوره و په پهبه ل  
نیوان لانچون... نیجه با شو مبدان به تال کین.»

[نصممسی لوتلی: بهشی لاس و خزال]

«خلمه محمود گپوه بل پئنازق. لکست سوزی ده گال بوو، هه مووی و لاهی سن سال بوو،

هه مووی پهری شه مینتی به سه ریه بوو، هه موو خه نهری لکسوه شکی زلهی له سار بوو.»  
[نصممسی لوتلی: بهشی لوتلی محمود و مرزبانان]

### لیک دراهه کانی رستهیی و نامال رستهیی (۱۰۷۱)

له بزرگه کانی پیشرودا:

۱۰۷۲ (۱۰۷۱) = په پهبه ساری قادر شاغای - ۵۲۸ / ۵

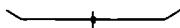

☆ ۱۰۷۳ (۱۰۶۵) په پرویز

کوزمه لای تورک و بانی په لومره کان.

### پیکه هاته کانی له چاوگ وه رگیراو (۱۰۷۳)

✱ ۱۰۷۴ (۱۰۷۳) په پرویز دهر کردن

لین پروانی په پرویز: «هه کسه بهکا منمن دلاری/ پهر و پز دهرکا زینهی پاساری»  
[لوتلی]

### لیک دراهه کانی رستهیی و نامال رستهیی (۱۰۷۳)

✱ ۱۰۷۵ (۱۰۷۳) هه رکس مالی هه تیوی بخوا په پرویزی پهبه درده کا

خواردنی مال و سامانی سه غیر خراب ترین جزوی به لا و نه هامتی به دراویمه.

✱ ۱۰۷۶ (۱۰۷۳) له په پرویز بوونه وه

۱) لای بوونه وی تورکی مریشک و پروتانه وی به موی هیلکه کردنی زور.

۲) زبرد کردن. ربه کردن و تین داچون. آهاتای: له ته پلای نابودی دان.

۳) زور کز بوون.

۴) زور خز به قوریانی کسین کردن: «هه موضعی خز دهر گیترا، له په پرویز بژوه.»

✱ ۱۰۷۷ (۱۰۷۳) له په پرویز کپوتن

↑: «تاخر چه کین به خوا شه کتان زله لومسه، تا پهبان کرا خزمه تمان کین، نیستای

له په پرویز کپوتن.»

[لوتلی: ۱۰۰۰، ۱۳۷۹]

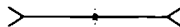

☆ لاپهري ۱۰۷۸(۱۰۶۵)

بدلاوه و دورور له ناربدانی: «ماله برای دلیگی چاندویان لاپهري یوو...»  
[معمومی لوتکی: بهیتی لاس و خمزالی]

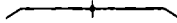

☆ لاپهري ۱۰۷۹(۱۰۶۵)

هه رکام له دورو لای بهری دههتر. کتیب. گزفار و شتی له م یابته: «له لاپهري (معلانات)»  
دورسارهو فالته بانک پتویستی به چهند سوچه خرد هه به.  
[ناسین، کهمهپاو: ۱۶]

### پتک هاته کانی له چاوگ وه رگیراو (۱۰۷۹)

٪ لاپهري وهرگتران ۱۰۸۰(۱۰۷۹)

← ۱۰۸۳

٪ لاپهري هه لنانمه ۱۰۸۱(۱۰۷۹)

← ۱۰۸۴



☆ لاپهري ۱۰۸۲(۱۰۶۵)

← ۱۰۷۹

### پتک هاته کانی له چاوگ وه رگیراو (۱۰۶۵)

٪ لاپهري وهرگتران ۱۰۸۳(۱۰۶۵)

گوزینی بابت و نینروکی باس. ↓

٪ لاپهري هه لگترانمه ۱۰۸۴(۱۰۶۵)

↑



بەرۆرتیز شوونی ناسان: ئەفکە ئەفق.

### پیک هاته کانی له چاوگ وەرگیراو (۱۰۸۵)

له بەرگه کانی پێشودا:

• چنگ له ناسان/ پەرپەرۆچکە ناسان دان- ۲۰۲ ۳ ت.

• چوونه پەرپەرۆچکە ناسان- ۳۰۳ ت.



۱) پارچه و قوماشی کۆن.

۲) پارچهی یەک کۆک و بایهخ: «ئەر ههسره پهلای بۆ ددهی بمر پەرۆپهلای!»

۳) دهرمان ساپۆتۆ.

### مه تهل (۱۰۸۶)

§ مردووی به پێتۆ، پەرۆی به قورنۆه ۱-۸۷(۱۰۸۶)

- کهندووی ئاره

### مه سهل (۱۰۸۶)

\* زاری خه لکی کونه دیوار ئه پەرۆی ئه بهستی ۱-۸۸(۱۰۸۶)

سووک و ههسان نه بوونی بهرگرتن له بلاو برونهوی قسه و خه بهری راست یا ناراست.

ههواتای: زاری خه لکی قورنی خۆت ئه بیفرۆچینی.

\* ژن پیاری بکا تۆ، به دنیا نایه پەرۆ ۱-۸۹(۱۰۸۶)

(تۆ کردن: ناپهرو بردن.) کهنیک که ژنه کدی ناپهرووی بهری، هیچ کس ناتوانی بهر

به تاوژوان و ناپهرو چورنی نه بگری: «ئه لێن هه ژن مێرد بکا سهنگین/ ههلام هه لسه ئه

پێڕه ئهنگین/ بهلام هه ژن مێرد بیکا تۆ/ به هه مو ههلام ئه ئه پەرۆ.»

[هه لسه پور به بهیاری]

«ئهما کورینه له به ئه پهلادا ژن له هه وه ل هه نا تاخری به قای بۆ کس نییه/ بویا له سه ههانی

پهلوان نه به یه ئه گهر له ژن په پهلای ده بن سوکا به تهریه ژنکی ئه گهر به سوک ده ره چن خه لکی

ئه ما ههانی ساخری ده کا به به کیهانی تهی و به خوره ته تهی.»

[ئه هه سی لوتلی: به مێنی زه مینهل و گۆزهل]



### لینک دراوه کانی رسته یی و ناصال رسته یی (۱۰۸۶)

- ۱-۹۰ (۱۰۸۶) ~ چاکی پمپزیانه، هیچی له خزی نه گرتوه  
 بز مرؤنی نمرکه مخزنه گر ده کار ده کرن. اا نواش ده گرتن: لیم بۆته چاکی پمپزیان  
 هیچی له خزی نه گرتوه.
- ۱-۹۱ (۱۰۸۶) ~ قسه گت به پمپزیه  
 همركات کچ همسی کردبا که کور که بیزهینه که یانی له لای نم و نمو درکانوره. به  
 دل ساردی یهوه به کورپی ده گوت: قسه گت به پمپزیه! وانا وهک پمپزی زوو ده دپن. یان  
 دیمکوت: قسه گت به زاخه! یانی وهک زاخ زوو ده وتسهوه.
- ۱-۹۲ (۱۰۸۶) ~ له خواردنی دطنی هللویه، له کاری دطنی پمپزیه  
 بز زانیاری زیاتر ← پیتی خا ژیز نیرتکی خواردن.

### پتک هاته کانی له چاوگ وه رگیراو (۱۰۸۶)

له بهرگه کانی ینشوردا:

۵ برین پمپزی بوون - ۱/۱۶۱۷ ب.

۵ برین پمپزی کردن - ۱/۱۶۱۸ ب و ۱/۱۶۱۹ ب.

\*\*\*\*\*

- \* ۱-۹۳ (۱۰۸۶) ~ به پمپزی کلکی که سینگ گرتن  
 دوور خسته وهی که سینگ به یی حورمه تی.
- \* ۱-۹۴ (۱۰۸۶) ~ پمپزیهک له که سینگ دادپین  
 ← ۱/۱۸۹۱ ب.
- \* ۱-۹۵ (۱۰۸۶) ~ (شتینگ) بوونه / کردنه پمپزی دم توونگان  
 به دیش بوون / کردن و بلا بوون / کردنه وهی نمر: «کمپ همسه وهی مهر جوق بوونه وه و مالپان  
 که به پمپزی دم توونگان.»

### لینک دراوه کانی تر (۱۰۸۶)

- \* ۱-۹۶ (۱۰۸۶) ~ پمپزی شین  
 مایه و نیشانه ی شهرم و شوروی و نابروو چون: «شتنگی که نکدی پمپزیه گهرا بووم» نیشانه

گريه له سر دلم و بله په پلي شين له سر شانم دروازه، تاره يو خلك هر خلكه كې  
چاران يو شيش هر قلعه كې پټشو.»

[لمسوري، ميوز: ۳۱]

### پټك هاته كاني له چاوگوه وگير او (۱۰۹۶)

✳ ۱۰۹۷(۱۰۹۶) پمړۍ شين له سر شاني كه سيك دان/ دانان/ درون

برونه مزي نابرو چروني نوم: «جا نوم خاتونم دلمن: كاكه گمان به سرې توو حه پيه له پل  
تر، په پلي شين له سر شاني خوت د دروي هر له سر نوم كار له دنيا په»

[۰: به پي برابو ك]

«د ترم له وېدا نو لسمه پاره بگري و له نږ ته وای عاشق و سهر د پلان ما پېته و  
پلوه/ چون مېر ه لېت په پلي شين و په پلي نامه دي له سر شاني من دانوه/ چون  
ناموزا... په چي مېشوره لانك و پټكې مندالي سارا»

[له ممدی لوتلی: به پي زميندل و گلزل]

### جنيو (۱۰۹۶)

✳ ۱۰۹۸(۱۰۹۶) پمړۍ شين له سر شاني

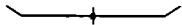

☆ ۱۰۹۹(۱۰۸۶) پير پمړۍ

برتنی به له پير چاكي بن كلك.

☆ ۱۱۰۰(۱۰۸۶) پينځم پمړۍ

← ۱۶۶۰.

☆ ۱۱۰۱(۱۰۸۶) سيسه پمړۍ

كز و ډيريله.



### په رين

۱۱۰۲

۱۱ حالتي هاروشتن يا هاروشتراني شينك به خيزايي يو همرا يا كمش. يا له شونښك بؤ  
شونښكي تر: «جانورماينه ده كورنوه، دلويك خولن ده پلته نږو حه سار، ده پټه  
دلوك...»

[له ممدی نازنه ملور: هغه به پي منگه ممدان]

۱۲ جړولې خونه وستی پټلوري چار.

۱۳ نارو بوني مانگ و هه تار.

۱۴ شکان و کمونتی به شینگ له شتی وگ: لئواری نیستیکان و دورسی چینی:

«نیستیکانه کانان همسوی لئواری پهریوه.»

۱۵ نیشک برونی گیا و دهغل و دانوئله: «نگهگر من نهیم گنمه که مان دهپه پهن. کن گنمه که مان دهسویتهه نله گیان.»

[کمال، شینهممه: ۱۴]

۱۶ سواربونی جوانهگا له مانگا، بهران له معر و نیزی له بز. بژ گوی دریز و نهسب: لئواری، سگ و تازی و نوله پیویران، پهله مور و بالند پهن داقسین دهکار دهکری.

۱۷ بهریوونهوه، فری دران: «هوشنگ وهلی خان گوته معزیه دمانه کهش له دهستی کهه که پهنی و گوته سهر زهوی...»

[پهسووه، ۱۷۱]

○ «معزی / مووزگم به دستوره بوو، پهنی نازانم چی لئواری؟»

۱۸ لئواری، پهیدا بوون: «نازانم شو زیکه به چی پهریوه شو لاروومعم؟»

۱۹ تروار بوون، کو تایی پهن هاتن.

۱۰ شکانی شتی تورت: «شو بله بله بوی دهدهله / چ بگم نه منی بزهاره / تاوئله بته (فانز) پلست و قهوعول بباره / جا پته لئواری دهپه پهن / ناسک دهلخی خهپاره»

[ههلاوسون]

## باوهی (۱۱۰۲)

○ نده معری پهری میوان دی.

۱۱۰۳(۱۱۰۲)

## مهسهل (۱۱۰۲)

\* سوار هتا نه پهری نایته سوار

۱۱۰۴(۱۱۰۲)

تن شکان و دوزان له شهرا، سهرنه کمون له راپهواندنن کار یا نهگیشتن به شینگ، بنهما و هرکاری سهرکومته. هاتنای: سوار هتا نهگلر / نهکوم نایته سوار.

\* مشک بژ زور پهرینی به

۱۱۰۵(۱۱۰۲)

(نیلاسه کردنی زور، بژ مشک هاتروه نهک بژ مرؤف. ا. خز براردن له نیلاسه کردنی زور.

## پیک هاته کانی له چاوگ و هر گیراو (۱۱۰۲)

\* پیک پهرین

۱۱۰۶(۱۱۰۲)

چرونه نیو بهکتری دوو شت، نیکدل برونی دوو دسته سوار: «له بهر ده ریکی ماله مه لای، سوار نیکه پهن.»

[پهسووی ناسی]

## \* چاو پهرين ١١٠٧(١١٠٢)

جوړلان و کورناني خزنه وستی پیلوړی چاو.

## باوهړ (١١٠٧)

◇ چارپهړين خرابه و بز و خيزگيراني له تکه نانیکي له سر داننن.

◇ چاروی راسته بهړی خه بهړی خوشه، چاروی چه به پنی دوه گری.

## \* دل پهرینه سر که سیک ١١٠٩(١١٠٢)

خو شریستی نمر. ↓

## \* روح/ موحه بهت پهرینه سر که سیک ١١١٠(١١٠٢)

↑: «دهگل میرزاتالهای بابی ماتهوه له تاولی بابی دلنخت. جا دلیکی که یلی پتی ساز برو، له خلیا روحیان پهری پوهه سره و چاروان ناربابی ده کرد و که یلیان پتی ساز بیوو خولوپه نه که دلین نه تل کوپه نینهی هه نینهی نوره هه: به، نه گره له کن وان پاهاتوړی، کوپه مه نه مارن. پهس نومه بول له خلیا نوره هه به بهمان خلیا ده لوی و روحمان پهره پته سره....»  
[ههلی کردان: بهی ناسر و مالمان]  
«پهرین برو به هه پتان، چود دین پیلپهوه. میړ روحی پهره سره، نوره به شیش به لسهی پهرین.»

[همه می لوتلی: بهی زمینل و گلزل]

«هینده پهلوی که جیب و ناسک برو، لانه کی هینده به نه جیبانه ده خوارد و ده کلپاره، پای خه زال موحه بهت پهری پوهه سره. کوپه نا نوره کوپه نپه، مه ماروم نوره شینک هه به.»  
[همه می به پتان: بهی لاس و خه زال]

## \* زهرین هه برون و پهرین نه برون (ی که سیک) ١١١١(١١٠٢)

مارتای: هه رسه هه برون، خوړین هه برون و برین نه برون. تر که دنن.

## \* شعرت پهرين ١١١٢(١١٠٢)

نمرو برون ماوهی قدراری کاری کاردار و شوان و گوان: «...چهل کن مالکی، نوره سالن تا هه رتی پهری سه منتمنی له ولتیش و هرگرت.»

[نهال: پسونی ناسری]

## \* له لاق پهرين ۱۱۱۳(۱۱۰۲)

له دست دانی توانای رژیشتن. ا. هاتای: له لاق برون. ۱۶۸۶.

+  
 یتک هاته کانی له چا و گوهر گيراو (۱۱۰۲)

## \* پهراندن ۱۱۱۴(۱۱۰۲)

(۱) برين، لت کردن: «به دستي شیری میسری به / دایمینا شاهه باسی به / بهخت نه بروه و نه یگرتی به / دیره کن خیره تیی گرتی به / سه ری دو کورانی په پانندی به»  
 [به بی نامم: حوسن مامی مرام]

(۲) بدجی هینشتن: ← ۱۱۱۸.

(۳) فیل کردن له کاتی کیشانی شتیک دا: «لو کیسی پهراندیرو. نیوجان لی دپهراند.»

لیک دراوه کانی پرسته یی و نامال پرسته یی (۱۱۱۴)

## = بال دار یی بالی دپهرتن و نال دار یی نالی دهورتن ۱۱۱۵(۱۱۱۴)

با: «نوره حوت ساله شو شیره و مه زجای تیدان له ری نوی بیسه به بالدار چورین بالجان په پانندوه و نالدار چورین نالجان و رواندوه.»

[به بی زسیبله زین: له صمد کلسیری]

برتی به له جنگای پرمترسی که رزگار بونی لی چمتورن یی. ا. هاتای: بالدار هاتوه بالی و رواندوه، نالدار هاتوه نالی و رواندوه. بالدار یی بالی دهسکتین، نالدار یی نالی دهورتن.

## = سرمایه که سوری کوری دپهرتی ۱۱۱۶(۱۱۱۴)

هاتای: سرمایه که وهک چه قوی سران. نفی هه لاری دپهستج. سگ ماله و مالی ناکا.

یتک هاته کانی له چا و گوهر گيراو (۱۱۱۴)

## \* یتک پهراندن ۱۱۱۷(۱۱۱۴)

(۱) راپهراندنی کار به خیرایی.

(۲) ده بال به کتر نان. یتک بردن و یتک خستنهوه: «میسره مه سفان ده لی:» نه سم! بلوم! بمینم، نیندخاله، ولتی باله کیان و مامو و پینانت راست و چه پ بل یتک چه په پینم / پای خه زال ده کم به چاره خانزایی به یتک سیری پینم.»

[عالی سمسی: به بی لاس و خنزال]

«دسه بندی قه پانجان لردام، هرنگ دستپان بؤ پخته وه نیکچه پانسیوم»  
 (رسووی نامری: نه لال)

✱ دانگه پهراندن ۱۱۱۸(۱۱۱۶)

(زاراوهی مەرداری به.) «بەجێ هێشتنی دانگه، نەدیو بوونی مەر له دانگه.  
 «← پیتی د (زیز نیرتکی دانگه).

✱ دست پهراندن a۱۱۱۸(۱۱۱۶)

فێل کردن له کاتی کیشانی شتیگدا: «حوسین دست دهپهرتی.»

✱ دست لی پهراندن b۱۱۱۸(۱۱۱۶)

فێل لی کردن له کاتی کیشانی شتیگدا: «وشیار بن حوسین دستو لی نهپهرتی.»

✱ سوینگه پهراندن ۱۱۱۹(۱۱۱۶)

(زاراوهی مەرداری به.) «رۆیشتنی مەر له حوشه و ناودیو بوونی له لای ناسزوه.←  
 پیتی ح (زیز نیرتکی حوشه).

✱ قسه پهراندن ۱۱۲۰(۱۱۱۶)

قسه گه لیکێ بێ مانا و بێ سه رو به ره که زۆرتر له کاتی ناووتوی اتب و لرضا یا شێوازی  
 زمینی و پهرانی یا له خوردا به سه زاردا دی: «خه بؤ دی نهپوو مهر فکر و خه پال/ تله  
 به خه مناکێ، به لیکێ مه پال/ ها نه پچ بلن به منی بێ که مال/ من له جوابی ها مه حهل  
 ده منم/ خۆ ده به شکرکۆنم، قسه په پۆنم»

(ئهممسی لوتگی: به پیتی میرزام قه لای خلو)

✱ گوئی له کلار پهراندن ۱۱۲۱(۱۱۱۶)

پاغی بوون، شوو لی هه لگیشان، بێ تام کردن له تام برده دهر: «راسته به هتیکێ مه هاپر  
 گوئیان له کلار پهراندنوو و چاره تهری خرابه بیان لێده کرا، راسته خه زۆنه کۆمار به تا (هه تا ل  
 بوو و مه مووی لرابوو به تووتن و مێشتا نه فەرل هه رام بوه.»

[مهن، تاریک و روون: ٢٨]

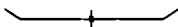

✱ پهراندننوه ۱۱۲۲(۱۱-۲)

بردی شت یا که سیک له لایه کی ناو. شه قام یا هه پانایی به ک بؤ لایه کی تر: «ها  
 به مار به سه رملعات و چوون بؤ مه واری. به گه من و به که له کی چادر و چه پانان  
 پهراندننوه.»

[ئهممسی ناگای: به پیتی خه پال]

## مه‌سه‌ل (۱۱۲۲)

\* ۱۱۳۳(۱۱۲۲) گۆرۆ گۆرۆی ناهمپۆرتیتهوه

بۆ که‌سبێک ده‌گوترێت که سه‌ره‌رای نه‌وی که له وابه‌رانه‌نی کاری خۆی دا هابیته‌وه، که‌چی ته‌مای رینگه‌رینگ کردن و چاره‌سه‌رکردنی که‌پۆگۆرۆی کاری نه‌م و نه‌وی یه‌.

## پتیک‌هاته‌کانی تو (۱۱۲۲)

\* ۱۱۳۴(۱۱۲۲) خۆ پهراندنه‌وه

(۱) له لایه‌کی ناو، شه‌قام یا هه‌ر پانایی‌یه‌ک بۆ لایه‌کی تر چوون: «ئه‌و که‌پۆر پلیمه‌ت و هه‌لکه‌توه نه‌د به‌ ده‌خۆپه‌رێوه‌ی، پاسکی لێمه‌سه‌لێوه و له‌و گۆرۆه‌ خۆی پهراندنه‌وه.»  
[به‌له‌یسی، سه‌مه‌رمانه‌: ۳۶]

(۲) پاکانه‌ بۆ خۆ کردن، پاسار بۆ خۆ هێتانه‌وه.



\* ۱۱۳۵(۱۱-۲) پهراندنه‌وه

→ ۱۱۲۴(۱)(۱)

(۲) تێپه‌ر کردن مه‌ترسی و به‌لا.



\* ۱۱۳۶(۱۱-۲) پهرینه‌وه

↑: «هاته‌وه ته‌بیری که‌رمێن، به‌ رۆم ده‌لێن سه‌ لاله / تیه‌ت له‌سه‌ره‌چۆی نه‌یبه، لێکی‌ده‌دان هاباله / په‌په‌هه له‌ گاده‌ری، ژانی کۆیستان خاله‌خال / سه‌ت جار خۆزنگه‌م به‌و که‌سه‌ی، نه‌گه‌ سه‌ره‌یه‌کت ئاوه‌.»

[پرسوول سه‌مه‌رمانه‌]

(۲) نیشک بوونه‌وی زه‌ویی که‌ش‌هاتوو: «ده‌یرو دوتی کێلپرایا، تازه وا په‌ره‌یه‌وه له‌که‌لک که‌رۆ، نای‌دوتی.» | «که‌شی زه‌ویی په‌ک خۆش بوون.

## لێک‌دراوه‌کانی پسته‌یی و نامال‌پسته‌یی (۱۱۲۶)

\* ۱۱۳۷ (۱۱۳۶) ئه‌و په‌له‌په‌له‌ت له‌چی (چی‌یه) خۆ که‌شت نه‌په‌ره‌یه‌وه؟

زۆر به‌په‌له‌ بوون. | هاتوای: دپتیی له‌سه‌ر ئاوانی؟ دپتیی هاتووی بۆ ئاوری؟ دپتیی ئاوت یه‌یه؟

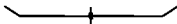

\* ۱۱۲۸(۱۱-۲) پەریوہ

- (۱) تاراو و دورور کموتور له ولات یا شاری خۆ:  
 ↓ (۲)

### مەسەل(۱۱۲۸)

\* ۱۱۲۹(۱۱۲۸) بێیادەم تۆزی پەریوہ

«له مەسور رەختێک چوین خۆدا رای دنیا دلناو، موله تیش و نلەست له مەسور جێگا بەک مەپە!  
 بێیادەم تۆزی پەریوہ»

[ئەحمەدی لوتفی: بەمبە ۱/۳ و خەزالی]

← ۱/۳۴ ب.

### بێک هاتە کانی له چاوی وەرگیراوی ( ۱۱۲۸ )

\* ۱۱۳۰(۱۱۲۸) پەریوہ بوون

تاران و دورور کەوتتەو له ولات یا شاری خۆ.

\* ۱۱۳۱(۱۱۲۸) پەریوہ کردن

دورور خستتەو و ناواری کردن له ولات یا شاری خۆ: «خەمی تەل و ئەوانەیی وەکی تەلێن  
 پەریوہی مەلەمەنەم مەکا...»

[ئەسیری، مەردا: ۳۹]



\* ۱۱۳۲(۱۱-۲) تێپەراندن

- (۱) گوزەراندن، تێپەرکردن.  
 (۲) رەت کردن، بردن.  
 (۳) بەجێهێشتن، بواردن.  
 (۴) تەواو کردن.

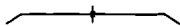

\* ۱۱۳۳(۱۱-۲) تێپەڕین

- (۱) رابەر  
 (۲) رابەرانی کات.  
 (۳) تەواو بوون.



### مه‌سه‌ل (۱۱۳۳)

- \* ۱۱۳۴ (۱۱۳۳) **سه‌گ وه‌ری کاروان تیره‌ی**  
 یا: کاروان دهره‌وا و سه‌گ دهره‌ی. ا. بی‌بایه‌خ برونی ته‌سی بی‌تام و عمیب‌گریی ناه‌ه‌زان  
 له برونی به‌رویش چوونی کارنک‌دا. ا. ه‌اوت‌ای: ناش کاری خژی ده‌کا، چه‌قله‌ دم و  
 ده‌انی خژی ده‌شکتیی.

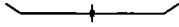

- \* ۱۱۳۵ (۱۱۰۲) **تیگ‌په‌رین**  
 دورور‌خسته‌موی کس‌تیگ به‌ بی‌حورمه‌تی: «مه‌چه‌ندی گوی کویستانن به‌وی مه‌موی بی  
 خزمه‌تی ه‌رضی ده‌هاته خواره، نه‌ویه‌ر نه‌ویه‌ر تیگمه‌په‌رین ده‌پانگرمه‌ه ه‌واره.»  
 (به‌په‌رینه‌ی مه‌روشیخ‌ه‌ریخ)

- \* ۱۱۳۶ (۱۱۰۲) **داپه‌رین**  
 ه‌اتنه‌خواری به‌په‌له له داوینی چیا و جیگای بلیند.

- \* ۱۱۳۷ (۱۱۰۲) **دهره‌پران**  
 (۱) له‌پر دهرچوون بۆ دهره‌ه.  
 (۲) زفق دیار برون.

- \* ۱۱۳۸ (۱۱۰۲) **دهره‌رار**  
 (۱) وه‌دهرزراو.  
 (۲) زفق و زۆب.

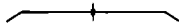

- \* ۱۱۳۹ (۱۱۰۲) **دهره‌رانن**  
 (۱) دهرکردن له شوین یا له‌سەر کارنک به‌ ترساندن و زۆر بۆ هینان.  
 (۲) قووج کردنه‌موی نه‌ندانم.

### پیک‌هاته‌کانی تر (۱۱۳۹)

- \* ۱۱۴۰ (۱۱۳۹) **سینگ دهره‌رانن**  
 خۆ رانان.

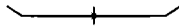

## \* ۱۱۴۱۱۱۰۲۱ دهره‌پین

۱) لمانکار له شرنینک چورونه‌در: «... کوئی: به‌مه‌ره‌دی هس‌خه‌برهانی شاور به‌هق بین  
نه‌من ده‌سترین‌پانام‌لرم! وه‌للا مام نه‌محمد دهره‌په‌ی.»

[سه‌به‌حوسن رسولاری]

«... پاشا لیرپاس‌حلقه و مستیکی له نیوانی هه‌رک شانان دا لفاوئکی له زاری دهره‌په‌ی.»  
[په‌شور]

۲) له مأل درک‌موتنی بی‌روخت: «ئیتسا به‌و به‌پانه/ نیورویه/ شه‌دی بۆ دهره‌په‌ی؟»  
○ «نه‌لن وه‌خه‌لک ده‌ستی به‌ پشمین کرد... ده‌ستیکان جل بۆ هه‌نا، ده‌به‌ی کرد و ئیتسا  
قسه‌ی نه‌کومور کوئی یا په‌ببی برایی مه‌لان ده‌گل برانن مه‌ت لڤ نه‌له‌وماين وا به‌ جستانن  
دهره‌په‌ی.»

[ظه‌مه‌زی: به‌ببی برابه‌وک]

۳) بزلا‌ی دره‌هه‌هاتن: «شاله له خالۆلم گه‌پئ/ سستی خه‌ه وه‌ک مه‌په‌پئ/ ده‌ستی لڤه‌دی  
ده‌ره‌په‌پئ.»

[لۆلکار]

## پتک‌هاته‌کانی له‌چاوگ‌وه‌رگیراو (۱۱۴۱)

## \* ۱۱۴۲(۱۱۴۱) وه‌ک بزوت دهره‌پین(ی شت یا که‌سیک)

ده‌به‌پینی تووند و خیزای نه‌ر: «زمه‌ی سسی هه‌ین‌په‌ره‌هه‌له‌ی له‌و له‌و‌په‌ریه‌ نه‌ستانده‌وه  
وه‌ک فه‌شه‌کی دهره‌په‌ی...»

[نهمیری، هاوارمه‌ره: ۶۱]



## \* ۱۱۴۳(۱۱۴۱) وه‌ک فه‌شه‌ک دهره‌پین(ی شت یا که‌سیک)

↑: «یاره وه‌ک بزوت دهره‌په‌ی: ده‌یکۆم، شه‌ره نه‌هه‌لم تانی زینده‌وان بخرا...»  
[نهمیری، هاوارمه‌ره: ۱۸۹]

## لێک‌دراوه‌کانی رسته‌یی و نامال‌رسته‌یی (۱۱۴۱)

## = چاری وه‌ک که‌شه‌که‌فریکه‌ی دهره‌په‌ره ۱۱۴۴(۱۱۴۱)

برتی‌یه له‌ چاری زلق: «بابا نه‌سه‌که‌ی ده‌ دارن خست و ئه‌سپکی له‌ خزی خوئند، سه‌ری  
به‌قه‌د په‌که‌لی بوو، نه‌ه‌له‌دی وه‌کوو مێوه‌له‌ی، چاری وه‌ک که‌شه‌که‌فریکه‌ی دهره‌په‌ی بوو،  
په‌بیکي نوهاچه‌ی په‌ره‌بوو... بابا چور نه‌ جلدی په‌شله‌په‌ره...»

[حلمی سه‌فوری جه‌مانگیری: هه‌له‌په‌ت]

## = دطنی له‌ کوله‌تینکی شه‌پتانی دهره‌په‌ره ۱۱۴۵(۱۱۴۱)

زۆر به‌ده‌فر یا زیره‌نگ بوون.

## پیک‌ها ته کانی له چاوگ وه‌رگیراو (۱۱۴۱)

✳ ۱۱۶۷(۱۱۶۱) له زار دهره‌پین

گوتنی سه یا بابه‌تیک بین‌ویستی وێژهر.

## لیک‌دراوه‌کانی تر (۱۱۴۱)

☆ ۱۱۶۷(۱۱۶۱) دهره‌پینو

بۆلای دهره‌هاتوو.

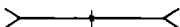

✳ ۱۱۶۸(۱۱-۲) راپهراندن

۱) نازایانه جی‌به‌جی کردنی کار: «چنگ‌به‌کی به‌رێڤه / هه‌په‌ن که‌میک بیه‌تاره / خانی موکری

سه‌لن: شه‌گه‌ر بۆم و به‌مێن / شو کاره‌ پانه‌به‌په‌لێم له ... پا ئاوێن دێنم»

[هوسن مامه‌رهن: به‌یتی نهم]

۲) له‌ خمو هه‌ستاندن تێ‌گه‌بانندن و وریا کردنه‌وه: «گه‌مێن و خه‌مێنی به‌هه‌ی به‌ره‌سه‌نی

له‌ره‌هه‌ی مه‌رد رای‌به‌په‌لێم و تێ‌گه‌باندم: که‌ خه‌په‌له‌گه‌و دانیک نادا.»

[به‌له‌سی، شه‌ره‌هه‌نه: ۸و۷]

✳ ۱۱۶۹(۱۱-۲) راپهرین

۱) له‌نه‌کاو له‌ خمو هه‌ستان: «به‌ریم خه‌وی لێ‌مه‌گه‌وت خاتوون جارێکی راپه‌ری سه‌هانی شه‌و

هه‌بوو جاری دی راپه‌ری، ... ئوێکی سه‌له‌جان بوو...»

[نهممه‌وود گه‌ناره‌ی: به‌یتی برابه‌بوک]

«هه‌خه‌ن خاتوون شه‌ستی راپه‌ری، نه‌توروه‌چێکی گه‌بانده‌ له‌هه‌خه، گوتی: له‌هه‌خه: به‌لێ، گوتی:

هه‌سه‌هه‌ ماله‌ به‌هه‌په‌ن نه‌گه‌په‌ن، شه‌له‌مان سه‌په‌ن مه‌ی به‌هه‌هه‌ سه‌ر ئاوێن، به‌ ئوێه‌مان هه‌وره‌ه‌ه‌ات

شه‌په‌ر ده‌مه‌په‌هه‌وه.»

۲) گورج ده‌سته‌به‌کار بوون.

۳) له‌نه‌کاو راسه‌تبه‌وه.

۴) داچله‌کان، هه‌له‌هه‌زین.

۵) راسه‌تبه‌وه‌ی بوێزانه‌ی تانم و ده‌سته‌به‌ک بۆ به‌ره‌نگار بوونه‌وه ده‌گه‌ل که‌شی زال،

به‌توروه‌هه‌.

## \* وسەرپەرین ۱۱۵۰ (۱۱-۲)

۱) بەسەردا رۆیشتن. بىن لى نان: «كوتيان دەين چامويان لىك جويدا كەنەمە و ھەلبان مەرلەن،  
ئولۇن بۇرى ئالان كەسى وسەرى پەرپەن و شەريان لىن پەشتورە و لاسى بەرىشى ئالان پەمەئتان  
شكالىق.»

[ھەلى كەرىن: بەشى نەسر و مائال]

۱۱ ← ۱۱۵۱.

۱۲ ← ۱۱۵۲.

## \* پىياو وسەردەپەرىن ۱۱۵۱ (۱۱۵۰)

نيزىكايەتى كەرنى ژن دەگەل ناھەلالى خۇي و دىتران و ناشكراپرونى.

## \* وسەر ژن پەرپەن ۱۱۵۲ (۱۱۵۰)

نيزىكايەتى كەرنى پىياو دەگەل ناھەلالى خۇي و دىتران و ناشكراپرونى.

## \* وسەر زۇللە پەرپەن ۱۱۵۳ (۱۱۵۰)

توشى گوناح برون.

## لىك دراوھەكانى رەستەيى و نامال رەستەيى (۱۱۵۰)

## \* رەك ولاغى ھەر وسەردەپەرىن ۱۱۵۴ (۱۱۵۰)

۱) بەين پارىژ و سل كەرنەمە بەسەر شەرىن يا شىتىكدا رۆيشتن.

۲) كۆي بە داب و نەرىشە باوھەكان نەدان و لەمەرچار نەگەرتىيان.

## \* ھەلبەرىن ۱۱۵۵ (۱۱-۲)

۱) بزووتى رېكەپىنكى لەشىي كە بە يارمەتى موسىلى و بە شىرەگەلىنكى جۇراوجۇر  
بەرىزەدەچىن. ناسراوترىن جۇرەكانى ھەلبەرىن لە موكرىان نەمانەن:

چەپى، داغە، دەويى، رۆيشە، سوتسكىمى، سەنئارى، سەپىشى، شىخانى

چهارم:

♩ = 126

گردد

D.C

Detailed description: This musical score consists of five staves of music. The first staff begins with a treble clef, a key signature of one flat (B-flat), and a tempo marking of a quarter note equal to 126. The music is written in a rhythmic style with eighth and sixteenth notes. The second staff has the word 'گردد' (garrad) written above it. The piece concludes with the instruction 'D.C' (Da Capo).

داغده:

♩ = 126

گردد

D.C

Detailed description: This musical score consists of three staves of music. It starts with a treble clef, a key signature of one flat, and a tempo marking of a quarter note equal to 126. The music features a complex rhythmic pattern with many sixteenth notes. The word 'گردد' (garrad) is written above the second staff. The score ends with the instruction 'D.C' (Da Capo).

دولتی:

♩ - 120

D.C.

پژینه:

♩ - 90

کدوس

D.C.

## سوزنگیمی:

♩ = 120

کوردیس

D.C

Detailed description: This musical score is for the piece 'Suzangimi'. It consists of five staves of music. The first staff begins with a tempo marking of a quarter note equal to 120 (♩ = 120). The music is written in a single melodic line on a treble clef staff. The second staff contains the word 'کوردیس' (Kordis) written above the notes. The piece concludes with the instruction 'D.C' (Da Capo) at the end of the fifth staff.

## سه ناری:

♩ = 132

کوردیس

D.C

Detailed description: This musical score is for the piece 'Seh Nari'. It consists of five staves of music. The first staff begins with a tempo marking of a quarter note equal to 132 (♩ = 132). The music is written in a single melodic line on a treble clef staff. The second staff contains the word 'کوردیس' (Kordis) written above the notes. The piece concludes with the instruction 'D.C' (Da Capo) at the end of the fifth staff.

## سویستی:

♩ = 120

گورس

D.C.

## شیخانی:

♩ = 120

گورس

D.C.

۱۲ هه‌لاریشتن و لواندنموی مندان.

## باوه (۱۱۵۵)

◊ هه‌لپه‌په‌په‌په به پشه‌له‌ک حه‌رامه و نه‌ر شوتنه‌ی شم جوژه داوت و هه‌لپه‌په‌په‌ی لپ بگری  
چل شه‌وان غه‌زمی لپ دهباری.

## مه‌ته‌ل (۱۱۵۵)

§ هه‌لپه‌په‌په‌ی لاتی نه ۱۱۵۷(۱۱۵۵)

داده‌په‌په‌په‌ی قه‌رونی نه



## مه‌سه‌ل (۱۱۵۵)

له بهرگه‌کانی پیشوردا:

ع خله ژنی دیتی، بله هه‌له‌په‌ری - ۲۰۳۲ ب.

\*\*\*\*\*

### لینک‌دراوه‌کانی پرسته‌یی و نامال‌پرسته‌یی (۱۱۵۵)

۱۱۵۸ (۱۱۵۵) ✱ له‌سه‌ری قورعان/ قورحانی هه‌له‌په‌ری به‌قا/ باومرت پین ناگم  
 نه‌په‌ری بی‌بارم‌ی به‌ک‌تیک. | له‌سه‌ری قورعان/ قورحانی هه‌له‌په‌ری به‌قا/  
 باومرت پین ناگا.

### پینک‌هاته‌کانی له‌چاوگ‌وه‌ر‌گی‌راو (۱۱۵۵)

۱۱۵۹ (۱۱۵۵) ✱ به‌تری لۆنی هه‌له‌په‌ری  
 زۆر له‌زوق بوون و به‌هه‌ر دنگ و نارازینک وه‌سه‌ما که‌رتن.

۱۱۶۰ (۱۱۵۵) ✱ پیتیک هه‌له‌په‌ری  
 یان: پیتیک لی‌تان. ← ۱۶۷۹.

۱۱۶۱ (۱۱۵۵) ✱ ده‌ورنک/ گه‌رنک هه‌له‌په‌ری  
 †: «گول ده‌په‌که‌رتن له‌تاسه‌ری/ سینگ وه‌که‌وه‌به‌دی مه‌ری/ یا بووک پین گه‌رنک  
 هه‌له‌په‌ری»

[هه‌تتاه‌ی لۆنی، سه‌مه‌په‌ری سه‌ر‌م‌ین: ۳۷]

۱۱۶۲ (۱۱۵۵) ✱ شاباشی خۆ دان و قیت هه‌له‌په‌ری  
 (تا نه‌وکه‌تی که‌ شاباش نه‌دراوه‌ به‌شایه‌ر، واهمه‌یه‌ مرۆف. به‌هه‌ر هۆبه‌ک. سه‌رده‌خا و  
 خۆ گیل بکا. به‌لام هه‌رکه‌ شاباش درا، ترسی له‌شایه‌ر ده‌شکن و بی‌سه‌ت و به‌قیسی  
 هه‌له‌په‌ری.) | نه‌رکی خۆ به‌جی گه‌باندن و بی‌سه‌ت بوون: «- چه‌نده‌خته‌ دڵپین ده‌چه‌نه  
 ماله‌ سه‌ریشی، به‌رخه‌دایه‌ی تده‌گه‌ ده‌پینم له‌خه‌جاله‌تیانی هه‌ر خۆ دێروه‌ی ده‌گه‌رم. -  
 هه‌ر‌سه‌ریش نازانم چه‌پان بۆ بکه‌ری؟ خۆ هه‌رچی ده‌ستی بۆ ده‌ی وه‌ک ماری پێرته‌ده‌دا. -  
 که‌وه‌ جا نه‌و ترس و له‌زه‌ی بۆچه‌ی، نه‌وه‌ی بۆت که‌ردا بۆی به‌ره‌ و خۆت خلاس که‌، شاباشی خۆت به‌  
 و قیت هه‌له‌په‌ری.» | شاباشی خۆت به‌ه و قیت هه‌له‌په‌ری. ○ شاباشی خۆم داوه‌ و قیت  
 هه‌له‌په‌ری.

## \* هلهپراندن ۱۱۶۳(۱۱۵۵)

- (۱) وه هلهپرین خستی کسک یا شتیک.  
 (۲) هلا رشتن و لاواندهوهی مندال.

## لینک دراوه کانی رستهیی و نامال رستهیی (۱۱۶۳)

## = ورچی له پیش هلهپریشی یتکه نینی نایه ۱۱۶۴ (۱۱۶۳)

رهزاکران و مرج و مؤن بوون. † یو زانیاری زیاتر ← پیشی ل (زیز نیرتکی لای).  
 ————— ◆ —————

## پهل

۱۱۶۵

به لا و گرفت.

## یتکه هاته کانی له چاوگ وه ره گیراو (۱۱۶۵)

## \* خۆ به پهلوه کردن ۱۱۶۶(۱۱۶۵)

کیشه و گرفت بوخۆ سازکردن.

## \* خۆ به پهلکدا کردن ۱۱۶۷(۱۱۶۵)

خۆ توشی به لا و گرفتینگ کردن.  
 ————— ◆ —————

## پهل

۱۱۶۸

دست و لاق.

## لینک دراوه کانی رستهیی و نامال رستهیی (۱۱۶۸)

## = پهلوه/ پهلوی ههزار(یا ...) ۱۱۶۹(۱۱۶۸)

زاراوهی کرین و فرۆشی یکسه: «زهینی دهله جه ره بێک ئه سیتکی پێیه نهموه پان نهمه  
 مشتهمه بیک ده پهلن هه زار، بهک بزی ده کاتمه نهمه هه زاره/ نهما سه مهید لئه ده کهری پهل و  
 هه زاره/ خه لگی موملن ده پانکوت نهمه فیلته، هه زاره پان ده پانکوت نهمه فیلته»  
 [نهمه مهی لوتلی: به پیشی سه مهید و مرسوخومین]



### لیک دراوه کانی پسته یی و نامال پسته یی (۱۱۷۳)

- ~ کاری به پهل په پهل په کی شهله ۱۱۷۶ (۱۱۷۳)  
 برتیی به له پر کمه کوو پری بونی کاری به پهل.  
 ~ کاری ختیر پهل ی لی پکه ۱۱۷۷ (۱۱۷۳)  
 بووک نه گهر ماره کرا. هتا زوو بگوتیر رتومه درمنگر.  
 ~ کاری به پهل، شمیتانی ده گهله ۱۱۷۸ (۱۱۷۳)  
 ← ۱۱۷۵.

### پیک هاته کانی له چاو گو وه رگیرو (۱۱۷۳)

- \* له ناش زلار پهن چرون و له ری پیه پهله کردن ۱۱۷۹ (۱۱۷۳)  
 هارتای: له کانی زلار پهن چرون و له ریگا پهله کردن.

### لیک دراوه کانی تر (۱۱۷۳)

- ☆ پهل پهل ۱۱۸۰ (۱۱۷۳)  
 پهل ی زور و لهراده به در: «کوتی: مامل ستامه لا فاند، من له رخم میانه که توو به به هدی  
 مانگن ده سخته نی بل به رم. شلمان لهو مانگی توو پلا سن پلایسی ماهه ا کوتی: جا به م  
 پهل پهل و به توو پلا لهر ده بی ۱۱»  
 [الله فریبه: به پنی شیخ لهرخ و خاتون لستنی]

### لیک دراوه کانی پسته یی و نامال پسته یی (۱۱۸۰)

- ~ لهر پهل پهل لهر چی (چی پیه) خل کشت نه پهر پهره؟ ۱۱۸۱ (۱۱۸۰)  
 ← ۱۵۹۷ ز و ۲۲۸۶ ب.

- ☆ پهل هوهله ۱۱۸۲ (۱۱۷۳)  
 ← ۱۱۸۰.

بارانی تیزی ددخُل.

### پتک هاته کانی له چا وگوه رگير او (۱۱۸۳)

✳ پدله دان ۱۱۸۳(۱۱۸۳)

بارانی بازارن بهراده پتک که زهوی بهمهوای پهن نيزناو پهن و به قعولی جروتیاران، نيشک و تمږ تیکه ل بکا: «باران ووهده نه باران، پهله ی دله...»  
[شمیری، هوار صبره: ۵۰]

### لیک دراهه کانی رسته یی و نامال رسته یی (۱۱۸۳)

☞ کرمانج هتا باران نه گانه سمر قهبری پایی، هر دله ی کړی دئ ۱۱۸۵(۱۱۸۳)

(کرمهان: دنگی کړی گاسن که بوی هوی و نک کمرتنی گاسن و زوی نیشک دمیسرتی...) || ناغاوته و شارستانی، نه کانی بارانی زوردا دملین. هم مانابه که، هرچی بهاری، دیانیش ووزیز و جووتبهنده قابل نابن و دملین کومه و نیتسا پهله ی نه داوه!

### لیک دراهه کانی تر (۱۱۸۳)

له بهرگه کانی پیشوردا:

ع بارانی پدله - ۷۴۷ ب.

### لیک دراهه کانی رسته یی و شیوه رسته یی (۱۱۸۳)

له بهرگه کانی پیشوردا:

ع دله ی باراندی پدله مان بژ دبارتنج - ۷۴۸ ب.

☆ حقه پدله ۱۱۸۳(۱۱۸۳)

آ: «سؤلی وک حقه پدله ی پاییز، فره پتک هه لده مه راتن...»

[شمیری، هوار صبره: ۶۱]

«...تقالی زستان دلخرا، دپتک ل به هیوا ی بارانی به، حهت و ههقه پدله ی پاییز، دپتک کار و پتک هه گندیان دلجان...»

[مجمن، چمکول: ۲۹]

پهله

۱۱۸۷

به شينكى چوروكه له شينك: «بريا شو پهله ههروه بام/ له ماست شو ماله گهروه بام»  
[په پانښتيا، كاني مرغان: ۳۱]

### ليك دراوه كاني رسته يي و شتوه رسته يي (۱۱۸۷)

☞ پهله هورنك به ناسمانتوپه

۱۱۸۷: (۱۱۸۷)

ناگدار كړدنه وي كس يا كورنك له ناله باري باروډوخي تبه كړون و بيروړا دهريرين  
به مزي زهروزمنگي زال به سره كوزمئل يا بروني شوغار و بيگانه. | هاوناي: ههروه.



پهنا

۱۱۸۸

۱) تمنيت، لا: «كوي باهه يي خودله من له و سره برانه بمرم و نه چمه وړه به شلم لږه  
بمنځن له پهنا خاتوړسته يي.»

[فاله هه ربه: به يي شخ هرخ و خاڅوون نستر]

۲) پشتيران و لاگير: «چهند كس له پلگي تويده به يي خويان كړه ليدل/ ليدس خويان  
وه لانا، منظره بيان نه يور دنيا/ بل پلگي سره هه رگي، پهنا نه لقي يا نه لالا»

[حاجي سمايي كاكه لاو: به يي هه رهمهان]

۳) كوزه و قوزين.

### ليك دراوه كاني رسته يي و شتوه رسته يي (۱۱۸۹)

له بهرگه كاني پشوردا:

ه دلتني بودكي پهنا جهرا ليه - ۲۲۷۲/ ب.

\*\*\*\*\*

☞ ژن دلتج: ناني نيشكم دست كورج، نك پلاو له په ناي هورج

۱۱۸۹: (۱۱۸۹)

هاوناي: نيسوي بهله سوي په، به يي هورج په، هه ميشه له نوي په.

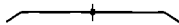

### پنك هاته كاني له چاوگ وه رگير او (۱۱۸۹)

☞ پهنا بو (كس/ شورن/ شتيك) بردن

۱۱۸۹: (۱۱۸۹)

بو دورري له زبان يا معترسي بولاي شو كس يا شو شت و شورته چسورن و داواي

بارمندی کردن: «ثوره هوارت لرنده کم یا چاکی پیر چاکه سوره/ ثوره جارچکیم پهنا بز  
تر میناره»

[لهممسی لوتلی: بهی شی سعه و میرسومین]

✱ پهنا دان ۱۱۹۲(۱۱۸۹)

له کانی خسار و زیان یا متریسی دا، ناگادار و پارزیری که نیک بوون: «سه نهی ولش  
به شیراندی تر بوو نه لایه/ کهوته دهریایه/ ده زوی ماسردا نه تر په نات دلپه»  
[حهممهریپ: بهی شی زسپله رولش]

✱ پهنا گرتن ۱۱۹۳(۱۱۸۹)

(۱) له پشت که نیک یا سوچیک خز حاشار دان.

(۲) خشت بوونی مانگ و هدلانی به جزینک که بکمرته دوی نارابوونی رۆژ.

[طال، هرگی ۱: (در نخوشی پهنا گرتن)]

✱ له ترسی تاو پهنا بز مار بردن ۱۱۹۴(۱۱۸۹)

ناراش ده گرتی: له ترسی مار پهنا بز تاو بردن. ۱ ← ۱۵۲۰/ ش.

✱ له ترسی هار پهنا بز مار بردن ۱۱۹۵(۱۱۸۹)

↑

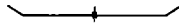

### لیک دراوه کانی تر (۱۱۸۹)

☆ پشت پهنا - ۷۲۸ ههنا ۷۳۰. ۱۱۹۶(۱۱۸۹)

☆ پیچ پهنا - ۱۸۰۹ ههنا ۱۸۱۴. ۱۱۹۷(۱۱۸۹)



### په نابات/ په نات

۱۱۹۸

په نابات. جزونک پاره، بهرامبهری ده شایی (نیورزان): «کراسه کی بهرت گول په نابات/  
خه به پهلپه ی بز سرنگ هاتی.»

[په نابات، کانی مران: ۱۲۲]

### مه سه ل (۱۱۹۸)

✱ کبری دوو ریالی، هدر جاشکی دوو په نابات لی دمی ۱۱۹۹(۱۱۹۸)

زنی ناشیار، مندالی ناشیاری دمی. ۱ پان: کبری پیچ لسانی، جاشکی دوو ریالی

دەپ. ۱. مارتای: دێلی نەسکەن تاجی رەشکۆزی لێ نایە. ساینی قوتەر نەسە  
شینی نایە.

\* هاریج هەتا شلکە بە ترائیکە، ئەگە پیر بوو دەیتە پەناتیک  
نافوت هەنا لاو، داواکاری هەبە. ۱۲۰۰ (۱۱۹۸)

لێک دراوێ کانی رستهیی و نامال رستهیی (۱۱۹۸)

= کەولی سەج پەناتان نایەج ۱۲۰۱ (۱۱۹۸)

بریتی بە لە مەزونی یەن بایەخ.



پەند

۱۲۰۲

۱) نامۆزگاری، دەرس لێ وەرگرتن.

۲) سووکایەتی.

مەسەل (۱۲۰۲)

\* ژن هەبە پیاو دەکا بە پەند، هی واشە دەیکا سەرلەند ۱۲۰۳ (۱۲۰۲)

← پیتی ژاژیر نینگی ژنا.

\* کەرتیان جوعە بۆ وا ناقلی؟ کۆتی لە هەر خەساری پەندی ۱۲۰۴ (۱۲۰۲)

یان: لە بەلرولیان پرسی چۆنە وا ناقلی؟ کۆتی: هەر ناقلی لە خەساری. هەر ناقلی  
لە خەساریک. ↓

\* کۆسە پەندیکی دی و پەندیکی گرت ۱۲۰۵ (۱۲۰۲)

← ۵۸۷ / ۲ و ↑

لێک دراوێ کانی رستهیی و شتیوێ رستهیی (۱۲۰۲)

= هەرل نەخشوونیکارم، دوو هەم هێلکە مەلارم / کۆج و کۆج بارم، سێ هەم پەندی ۱۲۰۶ (۱۲۰۲)

رۆژگارم - ۲۳۱۹ / ب.

پێک هاتە کانی لە چاوگ و هەرگیراو (۱۲۰۲)

\* بوونە پەندی دنیا / عالم ۱۲۰۷ (۱۲۰۲)

«هەبەرلەحمان کە وی لە دلی پەنا بوو هاول / نەستی کرد بە مەناجات، دەبەگرت یا



قېلىپى حاجات/ لەسەر مىللەتى كۆڭلار ياپەيىبى بىنەمى نەجات/ بلخاتىرى پېقەمبەرى نەبىئە  
پەندى ۋلات»

[خلىمى سىناھى ۱۳۹۵:۹، بەشى مەمبۇر مەممان]

۱ مارتاى: ئابرووى بە ھەزار سالى چىرىن. ئابروو پلاو بىرون.

✳ بە پەندى سىيا ھەلىتان ۱۲۰۸(۱۲۰۲)

بەسەرىكىان نىن دەگەل: بۆكردە ئالا. بە بىوگ بىردن. ئابرووى بە ھەزار سالى كەسى  
بىردن. ئابروو بىنەھىشتن. ئابرووى كەسى دە قولى سە(سەگ) رۇ كردن. ئابرووى  
كەسى كوردە ئابرووى پىوازفرووش.

✳ پەند بەسەر ھاتن ۱۲۰۹(۱۲۰۲)

← ۱۲۰۷.

✳ پەند بەسەر ھىتان ۱۲۰۹(۱۲۰۲)

↓: «ئىستى گىيائى بەگىيائى من، ئىستى راست و سالى من! دەپن پەندىكەت بەسەر بېنىم  
بلخات كەبى پىنەكى.»

[كەمال، ئونجەمەمەد ۳۰۳:۳]

✳ پەند بىچ كردن ۱۲۰۹(۱۲۰۲)

سروكايىتى بەسەرھىتان، ئابروو بىردن: «سىز پەندەمەن بەن كەللەقەند/ گەر مەنت نەووست بۇ  
پېتىكەم پەند؟»

✳ كوردە پەندى رۇزگار ۱۲۱۰(۱۲۰۲)

كارىكى بەسا دەگەل نەو كردن كە بېتە ھۇى زانىبارى و ورىيى با پەند لىن وەرگىرن:  
«نەو نەمە ئەقەمەندىان ئارە تا بېن بىزانن ئەو لەسەپە پاستە؟ ئەگەر چىرىن گوتىان قورىان  
ئەشەد و بېلا پاستە. گوتى: دەنگى لەشكەر دەن بۇ سەر ئايشىرخان، سەرى بىناھن و بېكەنە  
پەندى رۇزگار»

[ئالە شەرىپ: بەشى مەمبە و مېرىخو سىن]

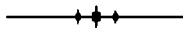

## پەنىر

۱۲۱۱

ماكەبەكى بەستور، سىي و نەرم، لە ھۆرەكانى بىن خۇز كە بە زىادكردنى ماپەى پەنىر لە  
شىر بىنگىدى و چەند جۇرى ھەبە.

|| لە فۇلكۇرى كوردى دا نەرم و سىي وەك پەنىر: «دەبەرت مەم ھەروى/ سېنگت كوردى  
پەنىرى/ بۇت ئېلىم كەچ ھەزەرى»

[پاھانىي، ئەمەلىي زامانى مىلادى مۇكرەبان: ۳]

«مه مکی ترم لاشی په نیری/ قابیله به کړی ده میری/ چی لوبگا لاری ه لیری/ ده ترم له  
پلوی تاخه تر»

[ سؤلی مسطعی بریازی: بهی زمه بل لروژرا ]

«له بهر خانم مه میری/ سبگی ترم لاشی په نیری/ به ژت قابیل به کړه میری/ چخلوه له منی ه لیری؟»  
[ سیمپوسین رسولی: بهی زمه بل لروژرا ]

«چوتیک زه مه مکتان له بن کراسنکه مه مه [لبرایی] ده نسیره/ شمن له بهر سنکیکی صافت  
ده مه! دملی په نیره/ بل وا خال و په رجهت لیک زیره؟»  
[لحمسی لوفی: بهی زمه بل و گلزل]

### مه سدل (۱۲۱۱)

\* ۱۲۱۲ (۱۲۱۱) ناور دزانی په نیری مه لای له کړی به - ۸۲۴/ ن.

\* ۱۲۱۳ (۱۲۱۱) شوان که پنی لویج له گونی برانی په نیری دوسته کا

نیش، نه بونی نیه و جه توو ترین کار و گرفته کانیش رنگی راه براندنیان هبه.

پتیک هاته کانی له چاوگ وهر گیراو (۱۲۱۱)

\* ۱۲۱۴ (۱۲۱۱) په نیر کردن

سازکردنی په نیر له شیر.

\* ۱۲۱۵ (۱۲۱۱) لیک بوونه کیرد و په نیر

لیک بوونه دوژمن، دگدل یک تر نه سازان.

\* ۱۲۱۵ (۱۲۱۱) وهک کیرد و په نیر بوون

دوو کس له ربه ری دوژمنایندی له گدل بهک تر دا.

### فر (۱۲۱۱)

● ۱۲۱۶ (۱۲۱۱) نه من له ربه ری نیری

نه تل له ربه ری نیری

نه مگای له سدر په نیری

● ۱۲۱۷ (۱۲۱۱) سوو سوو همنیری

هه لندیتم به کیری

وهک بابوله ی په نیری

لیک دراوه کانی تر (۱۲۱۱)

☆ ۱۲۱۸ (۱۲۱۱) په لیرار

چیتیکه له وژن و پیواز و په نیر به گشتی و په نیری پسته بهتابندی! پیرزال.

## ☆ پهنیری نیشک a۱۲۱۸(۱۲۱۱)

پهنیری کوتراوی ناخن‌دراو. | a ۱۲۱۹.

## ☆ پهنیری پشته ۱۲۱۹(۱۲۱۱)

پهنیرنک که ده پشته‌دا رابگیری.

## ☆ پهنیری تلم a۱۲۱۹(۱۲۱۱)

«مرمبول و گییا خا و پاکس گولی ملره/ ناله‌ی کویستانه و جویگی به‌ملراه/ سنگت پهنیره و تازه کوه‌ملراه»

[نهمه‌سی لوتس: بهتی زمیندل و گوزدل]

«کارای دورتلپی مه‌لمردن مه‌ره/ سینگی نازدارلم پهنیری تلمه/ خوزگم بهو کسه‌ی له‌سه‌ر تلمی شه‌ره»

[په‌مانیانی، کنش مرغان: ۹۸]

| a ۱۲۱۸.

## ☆ پهنیری سلک b۱۲۱۹(۱۲۱۱)

↑

## ☆ کونه‌پهنیر ۱۲۲۰(۱۲۱۱)

← a۱۸۵۷.

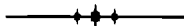

## پهره‌ست

۱۲۲۱

(۱) به مانای پهرستن.

(۲) بهشی دوایی جیندیک له وشه نیک‌دراوه‌کان. به مانای پهرسته‌ر: «شه‌واری

پوت‌پهرستی دنیا‌په ننگر شه و شه‌په‌نهاره بگا تهمه‌لوق به تل ده‌کن.»

[خاله سووره: بهتی مسممه‌ه‌حنیه]

«له‌شکرتکی بین‌شمار چواره‌مد و بیست و چواره هزار/ حابیدی سه‌نه‌په‌ره‌ست، سه‌موویان

موهریک و کوفار»

[سه‌ه‌موولای کان‌م‌طی: بهتی سیمستان]

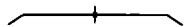

## لیک‌دراوه‌کان (۱۲۲۱)

له به‌رگه‌کانی پشوردا:

e ینگانه‌پهرست - ۳۷۳۳ ب.

### مه‌سهل (۱۳۲۱)

۱۳۲۳ (۱۳۳۳) \* سات سالی بکمی ینگانه پدروستی ناخری دینی نشوستی  
پان: شعری/ هرکس بکا ینگانه پدروستی، ناخری دیتی شکستی - ۸۴ ب.

☆ ۱۳۲۳ (۱۳۲۱) خردا پدروست

به‌دین: «پیرلین تانی» به سوری و سواری، که موسلمان و خولپه‌رسته . پیرلینیش  
خولپه‌رست پرو، بانگی کرد. «  
[حاجه‌ساله شعری: بهیتر و وعا]

☆ ۱۳۲۴ (۱۳۲۱) مردوپه‌رست



### لینک‌دراوه‌کانی رسته‌یی و شتیوه‌رسته‌یی (۱۳۲۴)

☆ ۱۳۲۵ (۱۳۲۴) زینلورگتی مردوپه‌رست

که‌س یا که‌سان، گه‌ل یا گه‌ل‌لینک که به‌زینلورگی، وینز له هونه‌رمه‌نتان و نوسه‌ران و  
شاعیران و به‌گشتی هه‌لیزاردانی خویان ناگرن.

په‌ک

۱۳۲۵

ناچاری و نیحیاج.

### لینک‌دراوه‌کان (۱۳۲۵)

☆ ۱۳۲۶ (۱۳۲۵) په‌ک خستن

(۱) بین کار و سه‌رگه‌ردان کردن: «بیلگی خلم مالی‌نار/ په‌کم ناخا پللی نار»  
[مهمی، خولپه‌رست: ۳۳۶]

(۲) بین کارکردن به‌هوی لده‌ستد ره‌تانی کهرسه‌ی کار.

(۳) دواختن، رده‌وادان.

### لیک دراوه کانی شتیوه پرسته یی (۱۲۲۶)

۱۲۲۷ (۱۲۲۶) ~ خردا کس پدک ناخا  
یان: خردا پدکی کس ناخا. ا شتیکه وک: خردا کارسازی کارانه. خردا دهللی  
دامارانه.

۱۲۲۸ (۱۲۲۶) ~ کارنکی بڑ کارنکی دمیج پدک بخعی

هارنای: دوشرونی به دستیکی هه لئاگیری.

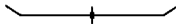

۱۲۲۹ (۱۲۲۵) ☆ پدک کموتن

(۱) ین کار و سرگردان برون.

(۲) سرگردان/ ین کار و سرگردان برون به هزی به دستوره نه بونی کرسه ی کار: «بریم  
کوتی: سه گیاه چلنم نه بولنن/ میر بڑ مالی دله مینن/ پدکی کموتن له خه زلنن/ ک  
حیزاب به تاجی و تولانمان نه خنکینن.»

[مان، نؤحلی موزمطریه: ۵۹۲]

«نرمان بڑخویان پولی چاکرینه که ی له سه نهولت حساب نه کن و ده یخن، منیش کام  
پدکی ناکه و.»

[هوار، چلنن سچور: ۳۰]

۱۳) منزور برون، له لا گرنگ برون.

### لیک دراوه کانی شتیوه پرسته یی (۱۲۲۹)

۱۲۳۰ (۱۲۲۹) ~ نه من (نه تل، نهو، ...) چ پدکم (ت، ی، ...) به ... ده کموتن

«جا توخرا نه ولسانه حه یب نین؟ مینا چ پدکی به مالی خه لک که و توره؟»

[لمیری، هوار مبر: ۱۳۱]

«رولهنن، گوتیان: توره ی نابورمان چور، هیچمان به خرماز دله دله، خاتون نهستی دهلن:  
نه من پدکم به یه یکه و توره و سورنالا نه من نه بینن یا نابینن؟»

[مان، نؤحلی موزمطریه: ۵۱۱]

«کابرا که ی لره لده بیلن، دهلن: جا چ پدکی پیندکه و، نه که ی خویه یی و نه بار.»  
[سه موحسن پرسولن]



### پیک هاته کانی له چا وگ وهر گیرا و (۱۲۲۹)

۱۲۳۱ (۱۲۲۵) ✱ پدک به شتیگ/ کس یک نه کموتن

(۱) ین کار و سرگردان نه برون به هزی نه بونی کس یا شتیگ: «سه مار و یکی هه مستی/  
ده گل ده شتیگ نه شتیگان/ نوکانیکی چکلته ت بون دهلن یی له شاریستان/ سن مسالطت چا

همین: دهگل دور نومه لهندان/ دهبا لهه میوان بن سهه ره بیس و سهه گویان/ هیچ په کم  
په ناکه ویر: ترم کابان بی ناسک گیان»

[پهانیانی: کاشی مرادان: ۱۰۳]

«په گیان په پیره یه شمن هه کرگله زه جوم هه یه، شه یه پیش ده زانن شمن له سهه هیچ شتیگ په کم  
ناکه ویر.»

[مهور: نه خه: هه قه بهت]

۱۲ له لا گرینگ نه بورن: سهه زورر نه بورن: «په کوه شته ده خه لک شه ده ویره شه ده ویر/ په کم  
په ناکه ویر و جهلنی مرادو»

[همین: بهرگه یه واران: ۲۶۰]

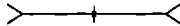

### ☆ په کم گوتنه ۱۲۳۳ (۱۲۲۵)

تایه تیی نهو که سهی که له سونگه ی نه خوشیی، که پهنه نداسیی، یا پییری و شنی له گوتن  
نهوانه، توانای کردنی کار یا چالاکیی و ده کوو خه لکی نه: «دلیکسی هه رجه ند پیرو  
په بهوت و که نعلت و په کم گوتنه بوو، جیگه ی بهر و یه و یه ی خه لک بوو.»

[فرلوی، په کهنه نیگه کما: ۱۰۵]

«گر ده نالینم شمن په کم گوتنه نیم/ تونده کلیم بز و سهه لک تاکوو ده نیم»

[همین: ناله یه جوبانی: ۲۲]



### به ککوو



۱۱ شیره سهه ی سهه مران: «په ککوو لهو در زیدی!»

۱۲ شیره سهه یه که بز دهر پینی داخ و که سهه کاتی له دست دانی که سیک یا شتیگ یا  
نهورنی هه لومر جیک ده گوتن: حه یف: مخابن: «له فوئنی کلا په ککوو که فوستو نلدن/  
به ره یه و خه مال که من له بهر جوو نلدن/ هه رجه ندی که ده روانه بهیانی نه بورن/ سهه ده یئندی  
نهوانی چورن نه هانوو نلدن»

[مهور، چورنه کانی خه مران]

۱۳ بز دهر پینی به زاری و ناخه سهه یستی شتیگ ده گوتن: «چاره که یه ده ره پنا و به خه یی  
خواره ی و نه ره سهه فوئنی که ده زاری و به او یشتا کوتی: په ککوو پئوی و له لکسی بلانی له ره سی  
له ده هات!»

[پهانیانی، شه بهیانی زارگی مه لانی موگر بیان: ۱۵۴]

## لیکدراوه کانی شتیوه رسته یی (۱۲۳۳)

۳ په ککړو په ککو به درو شایی

۱۲۳۴ (۱۲۳۳)

اشایی: په کدی پاره ی نیرانی که بایی په کدی له سردهمه جزراو جزره کاند ا جیاواز بروه، بز ورته له دوری سه قوی سکی زتر. له دوری قاجار هاوتای په نجا دینار، و له دوری په هله وی دا هاوتای پینج دینار بروه. دیاره لیردا به مانای یی بایه ح هاوتوره. || پیوستی تیبینی و قایم کاریی بهر نه کردنی همر کارنک. || هاوتای: هزار هاوار به پهلویکی: **ا** هتا هل ماهه شو لقره دینه و دینه مان که لا ماهه بهار دین، نه گینا مینده ی پن ناچن شوه ی شستا ناومان ناره دین و تاپین نه توتوره و شولینیسی گولیده پشته، نوسا هزار حه یف و په ککر به پهلویکه و په هیمانی به مری نادا. ||

[نسریمعی، دله باوه: ۱۲۲]



پهلوی

۱۲۳۵

چینتیکه له ناو و نارد و رۆن.

= رپوی حاجی له گلگگی بانگ چیتستن کرد و پهلوی بز لسهر ناته بردر رۆکرد. حاجی له گلگگ همر تقه ی له بهر دهی دینا و هیچی رهبر دنسوکی نه دهات. رپویش هه چه ندجاری نه گ زمانه ره بهر دهی ده خشانده لایه کی له پهلوی لی ده کرده. له گلگگ زانی ده گلی دورنابا، کوتی: مام رپوی دردت نه گیانم نی من و تو بیتی! له نه لعانیشرا پیتبلیم بز سبیتی میوانی منی. جا جزوه مالی پهلوی دسرنا و هینای ده کوله کدی کرد. مام رپوی هه رچی به دوری پهلوی داهات لیچی ونی نه کورت! [سمه دوسین رسوولیا]

۱۲۳۶ (۱۲۳۵)

مهسهل (۱۲۳۵)

\* ته گه به دبه ختی هات به پهلوی ددانت دهسکی

۱۲۳۷ (۱۲۳۵)

یان: ته گمر به دبه ختی هات پهلوی ددانت دهسکی. ۱۲۰۷۵ ت.

لیکدراوه کانی تر (۱۲۳۵)

☆ دم پهلوی

۱۲۳۸ (۱۲۳۵)

هاوتای: بی دپه درو/ بی دپه درو. دم کولیس. دم دروله. دم سوچ. || ۳ به دپه درو/ به دپه درو. دم سوچ. دم هراش.



گیای لژکه.

## لینک‌دراوه‌کانی شیوه‌پرستیی (۱۲۳۹)

= بژنه وشتری نیتر په‌مؤیه ۱۲۴۰ (۱۲۳۹)

له هیج نه‌پرستگانه و له‌کس نه‌ترسان.

= نه‌گرتلک به‌په‌مؤی فیتر یح و نه‌پیایو به‌ژن ۱۲۴۱ (۱۲۳۹)

«ده‌له‌سه و ده‌ویت نه‌ناوهر/ گرتلکن به‌په‌مؤی نیمه‌فیتر»

[ملاور، بژ کورستان: ۵۸]

! هیج‌کامیان دست‌هلگری ناکاریان نابین.

= وهک گرتلکی په‌مؤ‌خواردوو رایده، تازه‌تدرخی ناکا ۱۲۴۲ (۱۲۳۹)

(تسرخ‌کردن: تسرخ‌کردن دست‌هلگرتن و خویسواردن له‌شتت پسا ناکسار و‌کرددوه و خوروخ‌دیه‌ک.)! بژ پیایوی ههرزه و ژن‌باز ده‌کار ده‌کری.

= بیان‌گال ده‌چ بیان په‌مؤ ۱۲۴۳ (۱۲۳۹)

(گال: هدرزن. ← ۲۲۲۰/ش.)! کاره‌که یا دسین یا ناین، یا چاک دسین یا خراب:

«رژلک لئی‌پرسیم بلی کاسیبه‌ک ناکه‌ی؟ کوتم: ده‌سماپه چوژن؟ گوتی: لئو نگر به‌من له‌زنده‌ری، ما پنجه‌سه‌ت تمه‌نی نیه‌ت بده‌من، بیان‌گال ده‌چ یا په‌مؤ.»

[ملاور، چپش‌مچور: ۵۱]

« به‌ر حال‌م چورمه به‌ر ده‌رگی چپش‌خانه‌یه‌ک، ده‌مویست له‌ری کازک بقرن‌مه ... به‌لام هدرچی ده‌مکره لاقم له‌ورا له‌ده‌ماتن، دوو سه‌هات له‌په‌ت چپش‌خانه‌کوره روه‌سنام ... هه‌تا ده‌مویست چه‌ه (دوون) له‌له‌می ده‌ست و پیتم شکا. سه‌ره‌نجام به‌پارده! یا گال ده‌چ یا په‌مؤ.»

[نسنین، کله‌په‌پان: ۲۲]

## لینک‌دراوه‌کانی تر (۱۲۳۹)

☆ په‌مؤ‌دانه ۱۲۴۴ (۱۲۳۹)

تزی گیای لژکه.

## لینک‌دراوه‌کانی پرستیی و شیوه‌پرستیی (۱۲۳۹)

= شه‌پندلور دانه‌دانه/ چاری‌به‌د و بیگانه/ هه‌لتوخی وهک په‌مؤ‌دانه - ۱۹۲۲/ش.





کزمه‌لی قامک و بیری دست یا تاج: «ئهی وهی له‌نجه و هاوار له‌نجه‌به/ رله‌نی به سه‌ری په‌نجه‌به»

[لرناو]

«دلی منی حاله‌زان چه‌ندی له برینه و چه‌ندی له برینه‌برینه... هیندیک ئی په‌نجه‌ی ده به‌خه‌ن، میندیک ئی ره‌جوی ده له‌ره‌پله‌ینه...»

[هوسن هه‌مه: به‌ندی نازینه]

### جینو (١٣٤٥)

♣ په‌نجته هه‌لوری ١٣٤٦ (١٣٤٥)

١٣٤٧ =

### لیک‌دراوه‌کانی رسته‌یی و شتیه‌رسته‌یی (١٣٤٥)

♣ دست و په‌نجته نه‌زی ١٣٤٧ (١٣٤٥)

له‌کانی ناهه‌رین و باره‌هه‌للا بز هان دان و دست‌خوشانه یه‌گرتنه‌دا ده‌گرتنه‌ی.

♣ ده‌ک په‌نجه‌ی دست ١٣٤٨ (١٣٤٥)

په‌رای زوری خه‌لک: «خه‌لکی له‌هه‌لابرو ده‌ک په‌نجه‌ی دست / په‌نجه‌ی ده‌ستی چونه‌ نه‌لارا برو.» ♣ په‌نجه‌ی ده‌ستی چونه‌ ناوا ده‌ره‌یان‌دا‌برو.

### پیک‌هاته‌کانی له‌چاو‌گوه‌ر‌گیراو (١٣٤٥)

☆ په‌نجه‌ بزاونن ١٣٤٩ (١٣٤٥)

«ئهن نه‌په‌په‌ده‌کوه جوه‌تیک که‌وشی ئه‌ره‌ده‌لار/ په‌نجه‌م له‌ده‌بزاونن و هه‌ر پانه‌یم له‌ به‌ر‌دی مه‌په‌ی ده‌ده‌ک/ ئه‌ره‌ بره‌وسکی ئه‌وه‌یان له‌ده‌په‌وه/ هه‌ر ده‌پانه‌کوه‌مه‌ به‌ ئه‌وه‌یارانه ...»

[به‌ه‌ری. گه‌نجی سه‌ره‌موز: ١٣٢]

«جوه‌تیک که‌وش ده‌ په‌دا بره‌ن/ پانه‌ن بله‌ندی په‌نجه‌نه‌وه‌ی ده‌چالی، که‌وه‌کی/ ئه‌گه‌ر په‌نجه‌م له‌ده‌بزاونن پانه‌یم له‌ به‌ر‌دی مه‌په‌ی ده‌ده‌ک...»

[په‌شور. ١١١]

♣ په‌نجه‌ چه‌قاندنن ١٣٥٠ (١٣٤٥)

«ئه‌وه‌ به‌ه‌زه‌ن‌یاره‌ک، نه‌نه‌نه‌ن به‌ه‌ازن ده‌یکوت: ئهن بره‌م... نه‌ز ده‌بره‌م له‌ مالی ده‌ هه‌ره‌ن، بره‌م ده‌کوه‌مه‌ مالی ده‌ باوله‌/ ده‌هاته‌ خه‌وی هه‌ر پانه‌سه‌ستام له‌ چه‌ره‌ سه‌ره‌ی، په‌نجه‌م ده‌چه‌قاندنن، پانه‌یم له‌ به‌ر‌دی مه‌په‌ی ده‌ده‌ک...»

[په‌شور. ١٣٦]

## لیکدراوه کانی تر (۱۲۴۵)

☆ په نجه پیری ۸۱۷۵ (۱۲۴۵)

← ۸۱۰۶۲

☆ په نجه شمال ۱۲۵۱ (۱۲۴۵)

تامکباریک: «پهین سره پلم په نجه شمال/ پټنه بهیمم دوو لیری ثالث»

[په پنهانی، کانی مرغان: ۱۲۵]

«پهر په نجه به شمال و به گره نیکه زهره چندان سوسن و مه لال و به پیروان له یو منی

مال عقان ده چینه...»

[حاجی ساله شعوره: بهندی کزیزه]



## پهین

۱۲۵۱

(۱) پیایی نیشکه لاترو و وردیوی ممر و مالان و یه کسم و گوی دریز: «کوشی جا

نهگ ده زانی مریوزته، بهینه کولارگی به مار په نجه بیخه نه خولری، مه پتر سه پهین به پهین

و شیا که له یو ده دا وه ده زانی و لافه به یه خستق.»

[لاله شریب: به پنی هونج همرغ و خاتون لستق]

(۲) شی ناخوش و بی تام: «دطی پهینه ○ پین خوشتره ○ دطی پهینی دهزی.»! هاونای:

کا: «دطی کایه ○ کا خوشتره ○ دطی کای دهزی.»

## لیکدراوه کانی رسته یی و شتیوه رسته یی (۱۲۵۲)

≈ پهینت خوارد ۱۲۵۳ (۱۲۵۲)

↓

≈ پهینت گیره کرد ۱۲۵۴ (۱۲۵۲)

نا گوتنیکی بی نه دبانه به داخوارنیک! هاونای: شموره ده ورمورمه ی دایه. شمور گونیه.

گورت خوارد هماغا سدرت هملده گری. شموره ده قورنی کمری/ کمره شپنی دایه. ۹۱۳ ↑

≈ دطی سینگه له پهینی دا کرتراه ۱۲۵۵ (۱۲۵۲)

← ۴۳۰

## پیک هاته کانی له چاوگ وهر گیراو (۱۲۵۲)

× پورل و پهین یح وهک یهک برون ۱۲۵۶ (۱۲۵۲)

← ۹۷۹

لیک در او ه کانی تر (۱۲۵۲)

☆ ته خته پمین ۱۲۵۷ (۱۲۵۲)

بدک تخته پمین، بدک سر پمین: «موله که ته خته پمینه.»

پتک ها ته کانی له چاو گوهر گیر او (۱۲۵۷)

✱ ته خته پمین کردن ۱۲۵۸ (۱۲۵۷)

به پمین تخته کردن.

✱ چینی که سینگ ته خته پمین بوون ۱۲۵۹ (۱۲۵۷)

چاک بۆ گوزهران.

پیاده

۱۲۶۰

۱) که سینگ که به پمین یان ری دهری. = سوار.

۲) نوده شه له لشکر و فوشمن که نوسپ و ولاغی سواری یان بی نیبه و به پمین یان شمردکن: «کسا له لشکری برین یان، جویره تیل وای دا شیبجار/ چوارسه ده هزار سوار بوون، پیاده بوست و چوار هزار»

[عزیزی کریم سوون: به پمینی سوسه یان]

۱ عارتای: سئلنه.

۱۳ هزار و بی ده سلات.

کایه (۱۲۶۰)

☞ سوار سوار بی یا پیاده سوار بی؟ ← پمینی ک (زیر نترکی کرا).

دوعا (۱۲۶۰)

☞ رسالت سوار و بلخوت پیاده بی (رسلی/ رسویان و ...)

همه لده بی زرز و که دعات بوون: «مهرگه بی! به بی هر دا بی و هر وار له به سه ره/ هر

دا به و خواروت و برسی بی هر به و به خسته به هر به پمینی پیاده کور»

[موسین شمشه: به پمینی کاکسیر و کاکمسخ]

II مارتای: نانی خۆت به دۆی خۆت نهخۆی. نهگه نانت ههیه دۆت نهیه، نهگه  
دۆت ههیه نانت نهیه.

### باوهڕ (١٢٦٢)

١١٦٦٣ (١٢٦٢) \* گاران چونکه خه بهری مردنی خاتوون نهستی به شیخه فرخ دا. کهوتۆته بهر شووک و نزیای  
شیخه فرخ. بۆیه گاران هه میشه رستی سوار و بۆخۆی پیادهیه: «[شیخه فرخ له گاران] له  
شاری دلو بهیه چ له ماره ٩/ ده لێ: نه لێزانی ماسی رینێسه، هانی له ماره ٩/ خاتوون نهستی  
نه مۆرۆ ههوت رۆژه نه ماره / بچۆ خێراتی بچۆ نه ماره / [شیخه فرخ له گاران] ماره، ماره، ماره  
سوار به، به خۆت پیاده به، له ت نا بگه بهیه»  
[مان، تهنه سطره: ٥٧٣]

### ههسهل (١٢٦٠)

- \* ١١٦٦٤ (١٢٦٠-١) \* نهگه سوار و پیاده که بیانیان لێ به مانوونه بهوونی لێگه که نه  
یان: سوار و پیاده نهگه هه زێ پکهن دهست و پرووی یه که تری ماچ ده که نه.  
بگرنج بهوونی سازان و رێک کهوتنی ههزار له گه ل دارا و دهسه لات دار.
- \* ١١٦٦٥ (١٢٦٠-١) \* پیاده ناگاته سواری  
ناترانیای و به دهسه لات بهوونی ههزار له نانت دارا و دهسه لات دار.
- \* ١١٦٦٦ (١٢٦٠-١) \* سوار ناگای له پیاده ی نه  
مارتای: تیر ناگای له برسی نه. زگی تیر ناگای له زگی برسی نه.
- \* ١١٦٦٧ (١٢٦٠-١) \* سواری خه لکی هه ر پیاده یه  
مارتای: نه سه ی خه لکی ده ی هه ر لێ دابه ی. به ره ی خه لکی ده ی له سه ری هه ستی.  
گره تکی خه لکی هه ر گره تله سه ره که ت به ده ی تیی.

### لێک دراو هه کانی رسته یی و شێوه رسته یی (١٢٦٠)

١١٦٦٨ (١٢٦٠-١) \* نه مۆر سوار و نه مه / نه مه / نه مه: «نا بهووت، نه ستا تله ده ره قه تی وه نایه ی و نایه ی  
نه مه خۆمان وا نه یان به یه نه که شه کمان له وه به و قاتلی جهو نه سه ره که کمان نه مه، ده نا نه مه هه  
ده به تله یه نه و هه ی تله به کمان به نا نه سه ی نه یه نه ره. نه ستا نه مه سواره و نه مه پیاده»  
[لێز، ١٢٥٩، ٥١]

## لیک دراوه کانی تر (١٢٦٠)

☆ پیاده‌یی ١٢٦٩(١٢٦٠)

به‌یین‌یان: «چووینه کازمین و دلوای کارمان کرد، به‌لام له گه‌پانه‌ره‌دا بیست لمسی نوتوروسمان نه‌بو، به‌پیاده‌یی گه‌پانه‌ره به‌هدا...»

[مه‌وار، چوئشی‌مجهور: ١١٦]



بیاله

١٢٧٠

١) ده‌فرنگی چکۆله‌ی قوول یا پهل له چینی، بلوور، و شتی له‌م بابه‌ته بز نیستیگان له‌سه‌ر دانان و چا‌پین‌خواردنه‌وه، ناله‌کی، ژیریاله: «کابرا که پپالی نزیک ده‌می کردبو له پهمه‌ی دا و چلم و لیگی تیکه‌ل بو، له‌به‌ر پتکه‌نن تانی کرد.»

[مه‌وار، چوئشی‌مجهور: ١٢٠]

٢) ← ١٩٢١/ب.

٣) به‌تیک له وینه‌کانی کلای کوردی.



[سه‌مسی، وینه‌کانی کلای کوردی: ٣٧-٣٩]

## لیک دراوه کانی رسته‌یی و شیوه‌رسته‌یی (١٢٧٠)

☆ چاری دطنی پیاله‌به ١٢٧١(١٢٧٠)

ره‌گور مه‌دج بز چاری گوره ده‌کار ده‌کری: «ته‌گه‌ر مه‌ر ده‌به‌مه سه‌ر سه‌لاته/ له‌م تیکه‌مچن جه‌ماته/ چاری وه‌ک پپالی حرکاته»

[سه‌مسی لوتفی: به‌یتی شخشی سه‌مغان]

## لیک دراوه کانی تر (١٢٧٠)

☆ پیاله‌زنگی ١٢٧١(١٢٧٠)

١) جو‌زنگ گوازی زبزی کوردی.



۱۲) پدیکنگ له وینه کانی کلاری کوردی.



[سهمی، وینه کانی کلاری کوردی، ۳۹-۳۷]



## پیاو

۱۲۷

۱) نیرتهی مرۆف که تهسهنی لاری تیرهاندین: «خاڵوون په رهخان تادی که یف له پیاوان بو...»

[مان، لؤلحی موزمطریه: ۵۷۷]

۲) (مهجاز) مرۆف به گشتی: تاک: «له مهلمه ندهن که تازادی نهین پیاو/ به ساچمه نهن بهچته کلیری بۆ باو/ سهگی نهی چ لرخیکي مهیه (ن/؟) ستم تا کی مهگر تێمه بهههه نین؟»

[مهین، شاربک و روون: ۱۵۱]

۳) مزید: «ن پیاوی بکا تێژ، به نلیایه تاین په پێژ»

۴) خاوسی تایبتهتی به کانی بهرزی نیناسی: «ئهحههه لفا زقر پیاوه، ئهتو که ژوره و په پهرهوه یگ و دهسته سولرگی ساز که به پێژه بۆکن ئهحههه لفا، پلن کچیم بۆ بله پێژته به خۆشی به ئهجهلی مانگیکی بۆت ده نیرتهوه، ئهوه سه مه پێژتهوه.»

[ههلی شهمسی، بههلی لاس و خهزالی]

۵) تایبتهتی نهوه پیاوهی که توانایی نیرکایهتی کردنی ههیه: «ئهگر ههه کچ هه ئهه کابرا پیاو ئیه و مارههت لهوی نههاتهوه.»

[هوسین شهمه، بههلی لاس و خهزالی]

۱۶) نازا و به غیرت: ← ۱۳۴۸.

۱۷) شایان و لێ وشاوه بۆ جێ به جێ کردنی کارنک: «میره سۆلی دهستی به چه لهگی چارههی ئهحههه لفا گرت، ئهحههه لفا کوتی: ئهت پیاوی پاره ستان ئی، دلنیهه.»

[هوسین پسرولی، بههلی لاس و خهزالی]

← ۱۳۴۹.

۱۸) نیردراوه، راسپارد: «دهوی دهره که مرمۆم، لێ دیوارێ ئهمن رۆم/ لێ سه نهیری ئهمن جیم/ ئهت کانی ئهمن رۆم/ پیاو مه لێزه بۆ خۆم رۆم»

[پایانپاشی، کانی مرادان: ۱۱۷]

«میتدنگ له پیاوړی ښځې/ کاله سورنپیان ښاوه/ جواپیان دلنا بل ښځې/ یا هښخ حالت  
گوزاره»

[معمومی بهیمان: بعضی همزغای ممتو]

۹) هیزی کار، کاردار، فعله: «- خاله! بلنی را زود له کاری یتره؟- وللا پیاوړی، دما  
کارنکی ومان نه ماوه.» ○ «هه ووه زیکم وه خړه، وه خړم کورن سن پیاوړه/ ماوړسینې  
ناشومان سمول خه پاته ی خاوه/ په کیان باینی نه زه ی وهک پلستس خولقاره/ په کیان حلی  
مه لایه تکی له حمووان دلوه»

[خبر بالوز: بهی مروت]

۱۰) نو کمر.

۱۱) یو دوبرینی نارینه پتی له شینک یا کارنک ده گوتی: «- مپوان نه گهر مپوانی  
پیاوړی دینم تدا لسه ی خولش دهکا و دلی پیاوړی خولش دهکا. - نوه مهسه له ی لهدیمپانه  
دهیلن پیاوړا گریخ مهدهه...»

[معمومی لوتلی: بهی زهینل و گوزاره]

### پاوهړ (۱۲۷۲)

- ۱۲۷۳ (۱۲۷۲) نه گهر ژن مرشکی بکوزیتره، ناین پیاوړی لې دپارین، دما مرشکه که مندار دمی.
- ۱۲۷۴ (۱۲۷۲) پیاوړی ناین دل بخوا، پیاوړنکی دلی بخوا له شعردا دلی دله زی.
- ۱۲۷۵ (۱۲۷۲) پیاوړه همیشه دمی نانشکی کماوی دراین

### هه قایهت (۱۲۷۲)

- ۱۲۷۶ (۱۲۷۲) پیاوړه قیرمه یک بوو، پیاوړه قیره نه گه ته ماشای کرد ورجنک له سر بهر داشی بهری  
دهاشی! کوئی: هتی ورجه ی ده ناشی! نوه دیشاشی به ته لاشی؟ ورجه ناوای کرد.  
که می نه دی. کوئی: هتی ورجه ی له سر ناشی! نوه دیشاشی به ته لاشی؟ ناوای کرد،  
پیاوړه قیره ی دی. کوئی: یو خاتری خولای، همنگوتت یو دینم، مروت یو دینم، ناردت  
یو دینم، هه رچی نه تیز بلنی یوت دینم، له کن کس مه لنی. کوئی: زور چاکه. به لنی  
هیندی یو هیتا، هیندی یو هیتا، دوله مند بوو، شه وانش ورجه دهاته بن کولانه ی  
دیکوت بزانه راستن نالنی. نه گه ته ماشای کرد، پیاوړه قیره زنه که ی لینی لاکوت بوو.  
کوئی: حافظت نه تیز یو وا فدلس و ناره هتی؟ کوئی: چون فدلس نهم؟ نوه داخولا ههز  
له ج هه رلاشکاوړنکی ده که ی؟ بی نه سر نهن نه هه صوره شتهت یو دینم، نیشاش پین  
دلنی، چاکه، دما دمی ته لاقم دهی! کچن کوئی مال ویزان وللا ورجنک بهری دهاشی  
به ته لاشی، نهنم کوم: ورجه ی له ناشی! نوه دیشاشی به ته لاشی؟ ورجه گوتی لې بوو.  
کوئی: پیاوړه قیره نوه دنگت کرد؟ وللاهی مه گین روژنمیتره، یو سهینه که ی

پیاوه‌فقیره ترووشی رینونکی بوو. کوتی: پیاوه‌فقیره بؤا کزی؟ کوره کوتی پیایوی چا به، حال‌مدعیکی وایه. به خودای ورچه ده‌مخوا. کوتی: نا. نه‌من نوره ده‌جم قانگه‌لوشکی له کلکم ده‌ستم؛ دین و ده‌جم ته‌ب‌وتوزی و خولن ده‌کم. نه‌گه هات قسه‌کی خوتی بین کوتی. بلن: مالت خرا نه‌من چت لی‌بکه‌م؟ نه‌تو چهلن له فکری خوت‌دابه. نه‌گه کوتی بؤ؟ بلن هه‌ها سواری پاشای له به‌زی چاری ورچی ده‌گهرین. جا نوو ده‌می هه‌رام که. کوتی: باشه. به‌لن ورچه هات. کوتی: پیاوه‌فقیره نیستا نه‌من چ خرابه‌یه‌کم ده‌گه‌ل کوردوی؟ کوره کوتی: لهو قسانه‌گهرین. نه‌من له‌سره‌خوچرا خه‌می تو‌مه! کوتی: نی چی؟ کوتی: پاشا چاری کوز بؤ. هه‌ها سواری پاشای له به‌زی چاری ورچی ده‌گهرین. کوتی: نه‌دی چم لی‌ده‌کی؟ کوتی: ووره بچو دوو جمواله‌یه‌وه. ده جموالی نا و هه‌رای له رینوی کرد. مایونوی به‌نیری، و پیاوه‌فقیره به‌نامووری؛ ورچه‌بان گوشت. جا کوتی: پیاوه‌فقیره! نه‌من بویه نه‌و به‌لایم له‌کؤل کردیوه نه‌گه، په‌رزین بین، جووته‌گونه‌کانم ده‌می بیخووم. کوتی: زور چاکه. رینوی کوتی: ووره خوت به‌و جوگه‌بدا بیننه. په‌رزین بین، جووته‌گونه‌کانت ده‌خووم. ده‌می بؤ برد. کابرا شه‌فته‌ترینگی له ده‌می دا! کوتی: بؤا ده‌کی؟ کوتی: کاری خوت بکه‌بام، کاری خوت بکه! هه‌م ده‌گه‌لکورو ده‌می بؤ برد. دیسان هه‌مان ده‌ستور شه‌فته‌ترینگی له ده‌می قایم کرد. کوتی: نه‌خه پیم بلن نه‌و ته‌قوت‌توچه چی سازت کردو؟ کوره کوتی: بابم! سالی گرانن تاجی و توله‌م خواردو. بؤنی تویان کردو. توله‌ دلن: نه‌من دینه‌ دهری، تاجی دلن: نه‌من دینه‌ دهری. کوتی: نه‌گه وایه بیقوچینه با هه‌لیم! کوتی: ها لیره‌ها له‌وی، ها لیره‌ها له‌وی، رینوی هیندی خو‌بیرزه‌وی‌ادا هه‌تا پسا! کابرا نینواری که‌لاکی هه‌رتکانی به‌سه‌ر شانی‌دا دا و رویه‌وه مالی.

[پاهانیانی، نهمه‌باش‌نورمکی موکوبان: ۱۱۱-۱۱۲]

## سویند (۱۲۷۲)

† شه‌رته به‌شه‌رتی پیایوان/ خودای ۱۲۷۱(۱۲۷۲)

«دیرینگی له‌دم گولایان/ بیدی سه‌ر کانی و شانان/ لیره‌وات له‌سه‌رگنیم/ نا سه‌ه‌مند و سولایان/ تانه‌میلت به‌بنادم/ شه‌رته به‌شه‌رتی پیایوان»

[پاهانیانی، کانی‌موانان: ۱۲۸]

با شه‌رت بیج به‌شه‌رتی پیایوان: «مال‌مال دلن: شه‌رت بین به‌شه‌رتی پیایوان کاکه‌ناسر نه‌من نه‌میلیم مانی و نه‌یری به‌دله‌یه‌ مییه‌تیگی لیم.»

[مهممه‌مده‌باله‌عی، به‌میش‌ناسر و مال‌مال]



مه تەل (۱۲۷۲)

§ ۱۲۷۸ (۱۲۷۲) ئى / ھى ژنان قولتېنىگە

ئى / ھى پياوان بىستېگە

۲۲۷ ب. → : جياوازي جوړى راوستان و دست گرتنى ژن و پيار له كانى نوز كړندا.

§ a۱۲۷۸ (۱۲۷۲) دپړنكى تاريك تاريك

تتى دا پياونكى باريك

- دپهغه اېنېنگېك كه به نيز كړلانددا دېته ژوردا

§ ۱۲۷۹ (۱۲۷۲) ژن نيه و پياورش نيه

پې دايك و باييش نيه

- كج

مه سهل (۱۲۷۲)

له بمرگه كانى پشوردا:

ع پز پياري فغير به خدا / گمرمين دورو- ۳۱۹۰ ب.

ع به پياري برسي ناني مه كړه- ۱۵۲۸ / ب.

ع بهردى / چاگه كى له خوزه سدى پياري دهسكتينى- ۲۷۶۳ / ب.

ع پيار ندهگه به دستى بهتال چمو پز جن په كى وهك شوونى له كمرى /

دمى كمرى بهر پيتمره نارايه- ۲۴۵۲ / ب.

ع پيار ندهگه بهختى بوو سه / سهگى دمركىشى چا / چاك دمى - ۱۹۲۴ / ب.

ع پيار ندهگه ده ناروى كمرت دست به كلكى سهگيش / دست به پنچكيش

دهگرى- ۳۱۰ ب.

ع پيار ندهگه ناهيلاج بوو به حمريفى دايكى دطخ خاله- ۳۱۰ ب.

ع پيار ندهگه مه جووړ بوو به زربابى دطخ بايه- ۴۶۳ / ب.

ع پيار ندهگه ناهيلاج بوو به جووله كى دطخ: به ريشى صرباره كى باوكت /

بابت قسم- ۳۱۰ ب.

ع پيار باى دمى به- ۱۹ / ب

ع پيار ده رژى بههارى دا بايى بهرى هئا نيواري لميرى دهچيتمره -

۳۴۶۲ ب.

ع پيار فعملبه و ژن بهننايه- ۳۳۶۲ ب.

- ۵ پیاو کهوته ییری چ گزنگ و چ چل گز- ۴۵۹۴ ب.
- ۵ پیای خراب له خرابی ناکا- ۱۷۹۵ ب.
- ۵ پیای گوی به گوار، زنی شده لار، سالی دور بهار، پسند/ پهسند نینه- ۴۴۵۸ ب.
- ۵ پیای غریب وک بازی چاره ستراوه- ۸۲۲ ب.
- ۵ کوپی پیوژنی دمیته مال، نایته پیار- ۴۷۴۶ ب.

\*\*\*\*\*

- \* ۱۲۸۰ (۱۲۷۲) به کرمانجی بلتی مفرحیبا، پی له گوونی پیای دمی  
یان: روو بدی به کرمانجی، پی له گوونت دمی. | نهگر مرؤفی ناروسن به میند  
بگری، کملکی خرابت لی ووده گری و دونه نت لی دینی.
- \* ۱۲۸۱ (۱۲۷۲) پیاو نهگه چو/ چووو شاری کوژان دمیج دس/ دست به چاری بگری  
پیوسته مرؤف خوی ده گدل دوروبه ری رنگ بیغا و هاشیوپی خدک بی.
- \* ۱۲۸۲ (۱۲۷۲) پیاو نهگه ره مینلی که ری بی، دمیج به تر و تصانیسی قایل بی  
یان: پیاو نهگه به دای که/ گوی درژدا پروا دمیج تر و تسه کشی فیوژن کا/  
پهژلی. | له رچاو گرتنی ناکام و دونه جاسه خرابه کانی دؤستایه تی له گدل مرؤفی  
بی ناقل.
- \* ۱۲۸۳ (۱۲۷۲) پیاو نهو پیایوه تالی بی قوت دری  
رابواردن و چاران له کانی خوشی و نهرعانی دا گزنگ نه. گزنگ سازان و هملکردن  
له گدل بارودوخ و هله موه جی جه تون و دژواره.
- \* ۱۲۸۴ (۱۲۷۲) پیاو ده شاندا بی دمیج ده کاراندا بی  
دانیشتن له شار، پیوستی به بونی پیومدی له گدل کاره دستان و دستر ویشتروان همیه.
- \* ۱۲۸۵ (۱۲۷۲) پیاو پهچته/ پهچته ماسی یان قوونی تمپ دمیج  
یان: پیاو ماسی/ ماسی یان بگری، قوونی تمپ دمیج. | له دستدانی شت یا  
شت گه لیک له پیناو وده سنخستی شتیکی دل خواز: « نیش به بیته صهت مه حاله بوونی/  
په او ماسی بگری نه دمیج قوونی»
- [مه لاهه فور مهبه اهر]
- \* ۱۲۸۶ (۱۲۷۲) پیاو که لئی قهوما، قهرزی کون و خزمی دورو ره چاو ده کا  
مرؤف له کانی نه بوونی و بی دهرمانی دا هانا بؤ کۆنه قهرز و خزم و کهسی دورو دجا، واتا

نور شانه‌ی که پیشتر و له‌گانی فرغانی‌دا له‌بیر ده‌کرتن: «پیوا قه‌زنی کزن و خزسی  
دوبولات/ نینچتیره بیر گه‌ر تقدسی بل مات»

[۱۳۵۷]

۱ مارتای: خزسی دور و قه‌زنی کزن بل ننگانمن.

\* ۱۲۸۷ (۱۲۷۲) پیوا همتا کهری حالی ده‌کا، بڑخوی کهر ده‌یح

چمتورن برون تی‌گه‌یاننی مرؤفی بین‌ناقل.

\* ۱۲۸۸ (۱۲۷۲) پیوا همتور همتور، ژن له‌دور له‌دور

(همتور: دؤم.) ۱ گورز، گورزی پیوا ناین بیسته هزی دایرانی ژن له‌نور.

\* ۱۲۸۹ (۱۲۷۲) پیواری پیر و ژنی جوان ننگه پتری دلم: گیان!

← ۱۴۲۳.

\* ۱۲۹۰ (۱۲۷۲) ژن پیواری بکا ترز، به دنیا ناین پهرز

← ۱۰۸۹.

\* ۱۲۹۱ (۱۲۷۲) ژنی خراب تزی له‌هنه‌ته، ده‌یح دستز (نه‌ستز) ی پیاوره

پیوا له‌دمت ژنی خراب خلاسی نایه.

\* ۱۲۹۲ (۱۲۷۲) ژنیان ژن کوروه و پیویان پیوا

خز تی‌هنه‌توتاننی ژن له کاروباری پیوا: «شارماتی له‌حاست ژن تقد نالین، ناویین

به بین شینن شه و قامک له شاپینن، تکات لئ ده‌کهم شه و دابه مه‌خه شه و ولاته،

لیمانگه‌پق با له‌سور دابه‌ده‌ستوروی کورده‌وانی ژن ژن بین و پیوا پیوا.»

[نهمیری، هاورمه‌ره: ۱۱۷]

\* ۱۲۹۳ (۱۲۷۲) کهر به لاق ده‌به‌ستریتوره و پیوا به قسه‌ی خزش

هارتای: مار به قسه‌ی خزش له کورن دپته دهر.

لیتک دراوه‌کانی رسته‌یی و شیتوه‌رسته‌یی (۱۲۷۲)

له به‌رگه‌کانی نیشودا:

ع نارالی ناوالان زورن، پیواری کردنی که‌من- ۱۴۵۶/ د.

ع ده‌گدر پیواری- ۲۱۲۹/ د.

ع بالای پیوا- ۱۱۸۵/ ب.

ع دلمتی به‌ردی به گورچوی پیواری‌دا ده‌من- ۲۷۹۹/ ب.

ع گورله یه پیواری به‌ری- ۱۸۰۵/ ب.

ع به‌ر له سینگی پیواری- ۳۲۲۱/ ب.

۵. رهگ شیر/ شیری پیای دهرئ- ۱۸۰۶/ ب.

\*\*\*\*\*

۱۲۹۶(۱۲۷۲) = ثاوی پیوانم وئ نه کموتجی  
 ره کور معرفت و بز دنیا کردن له نه انجام دانی کارنگ ده گوتئ. ا. هارتای: حه لال زاده  
 نهب، کوری پیوان نهب. ← ۱۲۹۶.  
 ۱۲۹۵(۱۲۷۲) = ثور پیاره نی (نی/ نین)  
 «نوران لسانه مکه، ثور لسانه زور له لئ زیدایه/ ثور پیاره ش نین خور باورنه مه بن پکتی  
 لئ بلئن نه چاره شمان بیه خشمیه...»  
 [حوسن رسولی: بمیش لاس و خمزال]  
 ← ۱۳۴۹.

۱۲۹۶(۱۲۷۲) = بریا پیاو له بهراز/ گامیشی با و له ژنی نه بایه  
 له کاتی ببین با بیستی ناکار و کردومی دزئو له زن. له لایان پیاره ده گوتئ.  
 ۱۲۹۷(۱۲۷۲) = بق پیای ژن و دهان  
 زور له شیره فارسی به نیریکه: «للت دنیا زن و دندان بود/ بی زن و دندان جهان زندان بود»  
 [نهم شمال]

۱۲۹۸(۱۲۷۲) = پیاو نهگه زوری کوت، چاکیش دلی و خراپیش دلی  
 یان: پیاو زوری بلج، چاکیش دلی و خراپیش دلی. ا. ناسای بونی مدلی  
 زارده کی مروئی زورلی.  
 ۱۲۹۹(۱۲۷۲) = پیاو نهها

«نازق چور نه لسی بق خاتون نهستی گتپاره، خاتون نهستی بلند بوو، ره خورلی به  
 نامزق گرت، ثوروش چور شخالی بگوت به چاره/ به خورانشی شخالی ده کرد، ده گوت: بق  
 ایزه مه حلی، بجز مه نزلای باهم، ثور جهشتانه نه مار دوست کراره/ کوتی: پیاو نهها چم له  
 مه نزلای بایی لئ دله؟ نه من کاسبم دهگه پلم، که کاری خوم بهر نه راره»  
 [لاله مرهبه: شخ صرع و خاتون نهستی]

۱۳۰۰(۱۲۷۲) = پیاو به جی به سنج له خیلج، همزوی به که لان بکتلیج، نایج صیوان به جی ییلج.  
 ۱۳۰۱(۱۲۷۲) = پیاو به وصیه ت ناصری  
 دمن همسو حه وتوران و سهیته بکتی. یان: مردوو به وصیه ت ناصری.

۱۳۰۲(۱۲۷۲) = پیاو به هدق/ حدق عالی و ژان نایج

↓

۱۳۰۳(۱۲۷۲) = پیاو هدق/ هدقی خولا/ خودای بلج

↑

≈ پیاو دلی نایه پر به چاوان ته ماشای کا ١٣٠٤ (١٣٧٧)

← ٣١٨٢ ب.

≈ پیاو دهستی بڑ کاری ناچی ١٣٠٥ (١٣٧٧)

↓

≈ پیاو دهستی بڑ هیچ شتیکی ناچی ١٣٠٦ (١٣٧٧)

دهست بڑ کار نه چرون. مملی کار نه برون.

≈ پیاو نایح گزشتی کال بیینی ١٣٠٦ (١٣٧٧)

گزشت به کرلین کم دک. بزیه ژن دهلین: پیاو نایح گزشتی کال بیینی. چونکه دواتر داوای گزشتی زیاتر دکا: «نهرئ نهر همره گزشته چی لرهات؟»

≈ پیاو هاتا نهرئ نازانج چی به سردئ ١٣٠٧ (١٣٧٧)

«حوسکی نهرگرینی من دووسن سه سات زیاتری نه خایاند و نه وندهی بلیتی بهک و دوو همره شتیگ نه وار کرا. له کانتکدا دلیک و باهم چاره یئ برون پاش مانگ و نیویکی تر کورکه پان بهیته زانستگای نه لسه ری. خه له کانیان لئ کرده ره و وه ده ریانشام: پیاو هاتا نهرئ نازانج چی به سردئ!»

[نسخین، گله میاو: ٢٠]

«دلنهام که نه مجاره نهد ده منتمه ره و به پیچه وانهی جاران که چونکه بین تاوان ده گبرام نهد به رده بوم، نه و جار به خاترجه می ده بین پالی لئ بده موره، نهدم کله مگ بین بکن . نهرئ هاتا بهست سالی دیکه ش خورا ده زانن کس ده سردئ و کس ده هینن، له وانسه لیسمت جاریکی دیکه نهره وهی به ندیخانه م بین نیشان بدلته ره، له وانسه به شتمن و نهره یاره پیشهات و کاره ساتی سه یروسه موره بیینم، پیاو هاتا نهرئ نازانج چی به سردئ!»

[نسخین، گله میاو: ٢٠]

≈ پیاوی دووژنه جهرگی کون کونه. ١٣٠٨ (١٣٧٧)



≈ پیاوی ده خرا ١٣٠٩ (١٣٧٧)

١) برتشی به له مروئی زماندرئ و بین هه با.

٢) برتشی به له چزم و ناری خورین.

← ٥٢٣.

## مه تهل (۱۳۰۹)

§ ههتا دار بوو ناوی دهخوارد ۱۳۱۰ (۱۳۰۹)

هنگه بریان پیاری دهخوارد

- وهکازی ههزرمشی موسسا

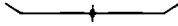

مه پیاری چاک / چا به ۱۳۱۱ (۱۳۰۷)

«کارلنکه دلین: ئه رنج ئه تری هه مزانا؟ دلین: به لوج ئه من هه مزانام. پیتی دلین: وه للامی هه مزانا وه ره به خاتری خولای مه چۆ، کوپه وه للامی ده تکوئن. جولبی ناداته مه، ده پرا له پاهان پهلژانک به نوبی کارانیدا دی، ئه ریش دلین: ئه گهر ئه تله هه مزانا وه ره پیاری چا به بگه بروه، به خولای ده تکوئن.»

[هممهده به پهلژان: به پیتی هه مزانا مه تگوبا]

← ۱۳۵۸ / ب.

«پهلن! خانسه پیمان له نه خولای به گه ی چا ده پیتسه وه دلین: له مشگری واهان خاولین که نهره. ده پیتی ئه لهره کی بگه رین پچه نه تر تکران. دلین: ئاه! مه چۆ پیاری چا به. به خولای به نه زهره وایه ئه تله له سه لهره ی نایه وه.»

[هممهده ئاهای: به پیتی له مشگری]

مه پیاری شه رمیون شایه به ک / شایکی دیتی، ژنی شه رمیون شاریکی دیتی ۱۳۱۲ (۱۳۰۷)

شه رم بۆ ژن زۆر باشه. به لام بۆ پیاو ماف خوراوی و چه رساوه ی پتیوه. ۱۳۱۹ ←.

مه پیاری قیت و چاری زیت ۱۳۱۳ (۱۳۰۷)

مرزفی قیت و قنج و چاری وریا و له سه ره ست به سنن.

مه پیاری کهر قسه ی لیج ناگیرئ ۱۳۱۴ (۱۳۰۷)

به هیند نه گرتنی قسه ی مرزفی بێ نازل.

مه پۆن له پیاو بگه ره و گه نم له ژن ۱۳۱۵ (۱۳۰۷)

پۆن به ره مه سی حوله ی ژنه و گه نم نی پیاو و هه رکامه بیان به به کیکیا نه وه سانده بوون. بۆیه نه گه ره ده خوازی گه نم و پۆنی هه رزانت دهمت که ری و سووکت بۆ نه کیشری پۆن له پیاو بگه ره و گه نم له ژن.

مه ژن هه مه پیاو ده کا به په ند، هی واهه ده یکا سه ریلند ۱۳۱۶ (۱۳۰۷)

← پیتی ژ (ژیر نیرنکی ژن).

مه له سه میان: قوله، له وراهان: قله، له پیاری: قوله ۱۳۱۷ (۱۳۰۷)

بان: ژنی قله، پیاری قوله، سه گی قوله، په سهد نین.

۱۳۱۸ (۱۲۷۷) = شەرم بۆل پیاوان نەھاتوز / نەھاتوزە  
← ۱۳۱۳.

۱۳۱۹ (۱۲۷۷) = قەسە لە زاری پیاوان دیتەدەر  
بۆ دلتیا کردن لە بردنەسەری بەلتینی بەک دەگوتری. ← ۱۳۲۶.

۱۳۲۰ (۱۲۷۷) = قەسە پیاوان بەکە

یان: قەسە پیاوان بەکە و نایح بە دوو: «لەو مەحمەلی پەوانە / کوئی: ناھم کاک بەرەم  
گیانە / سەرمان ئەدا دەچم، ئەو فەسلە ئەو خاتونە پەریخانە / بەرەم کوئی: نایح بەسکەن قەسە  
پیاوانە / ئەمن بەچەم مەشتەلە عەرز و مەکانە / بۆل خاتونە پەریخانەم بۆ پەنە ئەوانە / مەنتا دنیا  
خرا دەین لێمان دەگەتەنە لسانە»

[مەحمەل و بەرەم پەریخانە]

«بەنگین دەلێن: مەرەم چەند دەکەم ئەگەبەری توو بە من ناکرێ بەخوڵا، قەسە پیاو دەگەلوی  
بەن نایح دەست مەگەلێن دەنا خوڵا بەندی مەری مەزێن ئەزەیی لێدەگەلێ»

[مان، تۆخەمی موزەفەرپە: ۳۵]

۱۳۲۱ (۱۳۲۰) = لە مەلای مەزەبوریان پرسی چەند سالی؟ کوئی: ۴۰ سال. چەند سال دواتر نەر  
پرسیاریمان لێ کردوو. دیسان کوئی: ۴۰ سال! کوئی: مەلا نەتۆ چەند سالە هەر دەلیی  
چەل سالی! کوئی: نەخەر قەسە پیاوان بەکە.

۱۳۲۲ (۱۲۷۷) = کار لە پیاوان دەتەوسێ

ناسایی برونی کێشە و گێروگرت لە ژبانی پیاوا.

۱۳۲۳ (۱۲۷۷) = لە پەشتندی پیاری

← ۷۷۷.

۱۳۲۴ (۱۲۷۷) = لە ژن ژنە و لە پیاو پیاو

تایبەتی ژنی کارامە و لێھاتوو.

۱۳۲۵ (۱۲۷۷) = لێی گەرێ پیاو

یان: لێی گەرێ پیاو شتیکی دەسکیتی: لە کاتی هەر مەشوگەرێشە و لاف و گەزانی  
کەسێکدا دەگوتری.

۱۳۲۶ (۱۲۷۷) = سوو لە پیاوان دێ

← ۱۳۱۹.

۱۳۲۷ (۱۳۲۷) = مه‌لاشیخی به حدوتان پیارنکن

(مه‌لاشیخ دئ-ی‌ده که سر به ناوچه‌ی سرنسایه‌تی سرده‌شت.) | به‌پینچه‌وانه‌ی نهم بۆ‌چورنه، خه‌لکی مه‌لاشیخ دهلز پیارنکی نینه به حدوت پیاری خه‌لکی دیکه‌یه: «چهاره یا لاولاره / دووم لږ پاره‌ستاره / بۆ ته‌ملی مه‌لاشیخی / لږ یانین نه و سلاره / مه‌سه‌له‌ی که دیمپانه / یه‌ستا له‌بهره ماوه / ده‌لږن حدوتیان به په‌کۆن / به‌لام خه‌یال‌چاره / نه‌وان په‌کیمان به حدوتن / خه‌لده نیشانی‌دوه»

[سمایل سهره‌مشتی]

۱۳۲۸ (۱۳۲۷) = ناعیلاجی / ناچارسی هه‌سور شتیکی به پیاری ده‌کا

« کابراهک ... گوته: هه‌وس چکاره‌یه؟ بۆ ناچی زواره‌تی نیمام موسای کازم، ناچارسی هه‌سور کارکی به پیار ده‌کا، چوینه کازمین و دوا‌ی کارمان کرد.»

[مه‌لار، چهلشی‌مه‌جور: ۱۱۶]

۱۳۲۹ (۱۳۲۷) = وه‌ک پیاووان

(۱) تا‌کاری مه‌ردانه له‌خۆ نیشان دان، پیارانه جیرو‌لانه‌ره: «مه‌بر کابراهکی پادشایه ده‌بین کاره‌ره‌سۆنکی له‌په‌شی بگم خۆم ده‌اری که‌م وه‌ک پیاووان»

[: به‌په‌شی مه‌مصل و برایی ده‌شهبان]

«ده‌لنیشن ساحتی‌هه‌شهبان / تۆکه‌ر و خۆم و که‌م و کار / وه‌ک پیاووانیان ده‌کره‌ پاشار / بۆ بوژمی نه‌ماوه چاره»

[ئه‌مه‌سی لوتفی: به‌په‌شی ده‌م]

(۲) دنه‌ دانه بۆ کردنی کارنک: «سه‌رم ده‌شۆم دلم له‌ گرینه / به‌نگینه! جیوتیک کۆتر له‌ بوژمی مینۆ‌دینین وه‌ک پیاووان به‌انگه‌یه، مه‌رکان هه‌له‌به‌ینه»

[سه‌هد هوسن پوسولی: به‌په‌شی مه‌م و زین]

۱۳۳۰ (۱۳۲۷) = هه‌ناوت ره‌ش بۆ پیاری گول / به‌ رۆژ تۆق و به‌ شه‌و جل / له‌بهن جی‌شدا

تسه‌ی زل

پینک‌هاته‌کانی له‌ چاوگ‌وه‌رگیراو (۱۲۷۷)

له‌ به‌رگه‌کانی پینشرودا:

ع پیار ده‌بال‌دا برون- ۱۱۷۱ / ب

ع پیار ده‌بال‌دا گیران- ۱۱۷۲ / ب.

ع هه‌زار پیاری (... ) ده‌ باخهل نان- ۱۰۵۲ / ب.

\*\*\*\*\*



۱۳۳۱ (۱۲۷۷) ✱ **بوون به پیاوونکی دیکه**  
 گزوانی برچارو به سردا هاتن: «مامنه و چه کمه و چیره جی/ هورا و فیبه و شیره شیره/ هورا به م فاکوونیکه/ بو به پیاوونکی دیکه»

[مبار، بز کورستان: ۲۹۰]

۱۳۳۲ (۱۲۷۷) ✱ **بوونه پیاو**  
 تیره کردنی قزناغی لاری: «وه ختایه کی بابیان نه گه دهره، شه دو کوپه هه رکیان ده گهن، ده به پیاو.»

[حوسن شعله: بهی کاکسیر و کاکسیر]

«کوتی: لوهان دو کرم ده به خویندن نابون، مندل بوون کوپه گانم بله بوون. هومیم لونهابون وه مزانی نه مان، گه تیره و لاسی کوستان. له سایه خولای و سه ری تر بوون به پیاو.»

[همه می بهمان: بهی ناسر و مالعل]

← ۳۰۷۰ ب.

۱۳۳۳ (۱۲۷۷) ✱ **بوونه پیاو**  
 لبردنی کچینی بووک. بوونه زاوا.

۱۳۳۴ (۱۲۷۷) ✱ **لونه بوونه پیاو**  
 «یا شه کچه شه ونده دزق و ناشیدن بووه که کس لونه بوونه پیاو، یا لیک ناماسی نه بووه.»

[مان، نوحه می موزمهریه: ۱۲۱]

← ۲۲۷۵ ب.

۱۳۳۵ (۱۲۷۷) ✱ **بوونه پیاوی که سیک**  
 بوونه خرمه کار و کارداری که سیک.

۱۳۳۶ (۱۲۷۷) ✱ **به پیاو دانان/ زاینی که سیک**  
 بایخ و گرینگایه تی به نه دان، پروا بی کردن و پال وی دان: «شوه برابم ده لن سه ری من دلشن/ دن من پاناوستن له به نه وی لشن/ شوه شه وی کس به بابسه گیره ری ناکه وی سه ری له سه ری من لشن/ نه من شه وی کانه کس به پیاو نازانم چوونکی له بی گویانم خله ده قاقای خاتون به ریخان/ ده لن سه ری میره جی شه پدا سه ری میره ج کوی: کوپه شه بلجی وانه که ی برابم؟ شه تر بل له خولپا شه شهامت کووت و سه ری منت شه پدا هه ری؟ کوی: ناها به پیاوت نازانم، ده نگیش پکی ده نگولم.»

[رصول باله کی: بهی برابوی]

## \* ۱۳۳۷ (۱۳۳۷) پیاو برون

«سرم بلفون، دلی منی چندی له پایه، هه رووکی له پایه/ نه تزل نه بابت پیاو بو، نه بړخوت پیاو/ بویه لهت پیاره تیت له چینگ ناپه»

[هممه دی بهمان: بهینی ناسر و مالمال]

«محمعل برلچوکه بووه و برابم براگه ووه» نگر جون چاک و پیاو بوونه.»  
[حوسن شعله: بهینی برابم و محمه لی بهمنیان]

## لینک درواوه کانی پرسته یی و نامال پرسته یی (۱۳۳۷)

«نه گهر بړخوت پیاو نی، خه لکی به پیاو بزانه» ۱۳۳۸ (۱۳۳۷)

بان: پیاو نه گهر بړخوشی پیاو نه یی، ده بی خه لکی یی پیاو یی. ا. بز ک سیک  
ده کاره کری که:

۱) له قول و بری خزی باش گز بووینته و.

۲) یی پرزی کردی.

«پیاو ده بی پیاو یی» ۱۳۳۹ (۱۳۳۷)

«... نه من گتم پر دوه، قسه کورد یه کیکه و دوو نیه. پیاو ده بی پیاو یی و له سه قسه ی  
خلی راپوه ستی.»

[هلزی، ۱۳۵۹: ۱۷]

## \* ۱۳۴۰ (۱۳۳۷) پیاو برون

ترانای نیرک به تی کردن تی دا برون: «جا دلکی له وخوا مات. نه گهر مات (نه ساهای کرد)  
کچی وهک به هریه نه ربه. کوئی بۆله بچس وای؟ کوئی وه لاسی دایه نازانم به خویشی  
هتیاوم! به نه تکی هتیاوم! نازانم! نه پیاو نیه. وه کی نه گهر ماتوم کچم هه کچم.»

[حوسن شعله: بهینی لاس و له]

«دلکیکه به کچه که ی کوئ: ده گهل ئه کابرایه ی نیران چونه؟ کوئی. دایه! ده گه!

کابرایه ی نیران چونه؟ پلور و گولشی میره جی تگوه ووهنده هه دمه ی (نیکیان)

نه من ده خوا. ئه کابرایه ش نه گه لئی ده پرس، پیاو نریه پازنه هه نه من

هه روئ کوئیه کچن وه زوری به ختیلی، نه گهر سه ری وه سه سه روین کرد

ناسروین. کوئی: جا بۆله عیله تی؟ کوئی: وه لاسی نازانم یا پیاو نی یا

نه منی یی هچه یان هتله که ره دل و گولنی نی.»

- ۱۳۴۱ (۱۳۷۷) ✱ **پیماو به دست زایه برون**  
 پیماو کرشتن. پیماو به دست کرزران: «وه رینزلوک له ره حیپخانی، نیوان برکان و میانداوا،  
 پیماویکی به دمس زایه بوه.»

[مبار. چشتی مجبور: ۲۸۲]

← ۱۳۴۵.



- ۱۳۴۶ (۱۳۷۷) ✱ **پیماو کرشتن**  
 کرشتنی کسینک.

**لینک دراوه کانی پرسته یی و شیوه پرسته یی (۱۳۴۲)**

- ۱۳۴۲ (۱۳۴۲) ✱ **پیماو کرشتن و خوم ده مائیت هاریشتن**

له کاتی یارمستی خواستندا ده گرتی.



- ۱۳۴۴ (۱۳۷۷) ✱ **پیماو گرتن**

دامه زرانندی کاردار و خزمت کار و فعدله.

- ۱۳۴۵ (۱۳۷۷) ✱ **پیماو له دست زایه برون**

«بایی کاکمیر و کاکه شپخانیش نه ی پیماوی له دست زایه دین! نه ی دینمایه تی دین!  
 دهر! ...»

[حوسین شعله. بهی کاکمیر و کاکه شپخان]

«دور برا برون له ولاتی گهرمچین. به کیمان نیوی خدر بوو به کیمان نیوی حوسین بوو. له یوی  
 پیماویان له دست زایه بویو، مه لائن هاتن بوی ولاتی شپزان.»

[حوسین شعله. بهی حوسین شعله و خدر شعله]

← ۱۳۴۲.

- ۱۳۴۷ (۱۳۷۷) ✱ **پیماو لوسر گیران**

← ۱۱۷۲ ب.

- ۱۳۴۸ (۱۳۷۷) ✱ **پیماو ووسر پمیرن**

← ۱۱۵۱.

- ۱۳۴۹ (۱۳۷۷) ✱ **پیماو ویستن (ی کارینک)**

نایبیتی کاری ناستم: «پیماری دویق به درلای سال و مانگ سوسه یی له سه ره لنه گری  
 و مهتا نه کلاوه مهرا له مه مولاره سه رته گری کاری به کاری کس نه داین.»

[دایسی. شلم فنامه: ۱۷]

«دبیرگوت: بیارم دبوون لار برهانیته لوپستان و مردم گره که به مردم وه به ره پوئی.»  
[همسان، ۱۱۱]

✳ ۱۳۴۹(۱۳۷۷) پیاری کارنگ بوون

→ ۱۳۷۷(۷)

✳ ۱۳۵۰(۱۳۷۷) پیاری که سینگ بوون

۹۱ و ۱۲۷۷(۱۰) →: «لهشگری میندی بۆ ترچاندهورا نانخوریوشی بوو، پیاریوشی بوو، ئولوشی  
دهگال کرد! نهمک به سه رامیی کرد!»

[هوسن شمشه: به پیتی لهشگری]

«بانگی کره لئسی پریمی. کوئی شه توو پیاری کچی؟ کوئی وه لاسی شه من پیاری  
لاسه شیری باله کاتم و ماپنی لوبون بووه.»

[هوسن شمشه: به پیتی لاس و خمزالی]

✳ ۱۳۵۱(۱۳۷۷) خۆ به پیار زانین(خۆم به پیار دهزانم، خۆت به پیار دهزانی،...)

شایی به خۆ بوون، ده خۆرادیتن، پیاری له دست هاتن: «کانه پیش پیاریک بوو به مک  
بوو، له گه مین بوو، تلهی خۆ به پیار دهزانی.»

[حاجی ساله نوره: کانسی و خوزایی]

✳ ۱۳۵۲(۱۳۷۷) کردنه پیار

به فرخی و ناسودمی گه باندن: «ئو مه محمودی هه چ که سیتی میندی پریمکا، شه من به  
سه روئی خۆم ئی بۆ نینم. دهیکه مه مال، دهیکه مه ترکه ری خۆم و تهره یی پین به دم.  
دهیکه مه پیار. جا شه چه له که محمود ده بیته لهشگری.»

[حهمدی ناغای: به پیتی لهشگری]

✳ ۱۳۵۳(۱۳۷۷) کەس بە پیار دانهان

(۱) خەلک لەلا سووک بوون، لەبەر چاوی نەوان کاری ناشیار کردن.

(۲) کچ یا زنی به حەبا و حەدەب یا بەفیز و حەوا: «... کوئیان: ئه و ماله کچه یکی تۆد  
چوانی هه به، کەس به پیار نازنن و لسه و سه تهنه یی دهگال کەس ناکا. کچه ل کوئی: ئەگه  
واپه شه من دهچم هه تا ماچیکی لوبه ستنیم ئایه مەه...»

[خهمو نازنه تۆر، هه لاههت]

↓

✳ ۱۳۵۴(۱۳۷۷) کەس بە پیار نەزانین

↑

✳ ۱۳۵۵(۱۳۷۷) کەس پێ پیار نەبوون

← ۱۳۵۳.

- ✳ ۱۳۵۶ (۱۳۷۷) **موری پیاوان لی نه هاتن**  
 پیاوان نمبرون: «موری پیاوانم لی نه هاتن نگمر تولت لی نه کدمره»  
**لیک دراوه کانی پرسته یی و شتیوه پرسته یی (۱۳۵۶)**  
 سه نمو موریه له پیاوان نه هاتن نگمر...  
 ← ۱۲۹۴.

### لیک دراوه کانی تر (۱۳۷۷)

- ☆ ۱۳۵۸ (۱۳۷۷) **پیاوانه**  
 (۱) تابهت، بابهتی پیاوانه.  
 (۲) روک پیاوان: «(پراکاتم) پیاوانه ختم خورمن و گروانان ره لاناوه و مهردانه ملیان له کار و خویندن نامه شه...»  
 [مهوار، بؤگورستان: ۳۰]  
 «نیزلیق سولندی بؤ ده خواره به سولندی پیاوانه/ ته لالی بؤ ده خواره به ته لالی ژاناه/ شه تل به پوره حانهت بچوره به حه شتیق، له ندیلم بؤ بچله/ شه من به قالی تل ناکه موره شه پانه»  
 [محمدی بهمتان، بهمش شتیق مهنه و شتیق مهنه]  
 (۳) له دروی پیاوانی به ره، نازایانه.

- ☆ ۱۳۵۹ (۱۳۷۷) **پیاوچاک**  
 شیخی پیرزوا، مرؤفی چاک و شیمان دار: «ده بنوو روله خمری خولیت بهن/ نوه شتوری پیاوچاکان له شقد سهرت بهن»  
 [پاهانانی، کانی مرادان: ۱۹]

### لیک دانهوهی خهون (۱۳۵۹)

- § ۱۳۶۰ (۱۳۵۹) **پیاوچاک باشه.**  
 § ۱۳۶۱ (۱۳۵۹) **عهجم پیاوچاکه.**  
**باوهر (۱۳۵۹)**  
 ۵ نگمر رؤژا خوزا بگیری. پیاوچاکیک دهری.  
 ۵ ژن نگمر لی نه مینته موره، دؤخینی پیاوچاکیکی بؤ دینن.  
 ۱۳۶۲ (۱۳۵۹)  
 ۱۳۶۳ (۱۳۵۹)

۱۳۶۹ (۱۳۶۹) ۵ له حموت زگان به کیکیان پیاوچاکه (همر به نیتوان حموت مندالیک که له دایک دهمین، به کیان پیاوچاکه).

### دوعا (۱۳۵۹)

۱۳۶۵ (۱۳۶۵) ☐ هه شرت ده گهل هه شری پیاوچاکان بی

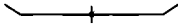

☆ ۱۳۶۶ (۱۳۶۶) پیاوخراب

مرۆفی ناراست و بینیمان.

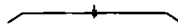

☆ ۱۳۶۷ (۱۳۶۷) پیاوخراب

ختابار.

### پینگهاته گانی له چاوگوهه رگیروا (۱۳۶۷)

✳ ۱۳۶۸ (۱۳۶۸) به پیاوخراب دهرچوون

له چاکه بیک دا ختابار بیرون: «ته ره موهه چاکه به م ده گهل کردن ناخبری شهوه به پیاوخراب دهرچوو شهمن بوم.»

✳ ۱۳۶۹ (۱۳۶۹) پیاوخراب بیرون

↑

✳ ۱۳۷۰ (۱۳۷۰) پیاوخراب کردن

به خرابه جوابی چاکه ی که سیک دانوه.

✳ ۱۳۷۱ (۱۳۷۱) خۆ پیاوخراب کردن

خۆ ختابار کردن به موی له سر که سیک کردنوه، یا وه جواب هاتن و لایهنگری کردنی: «... حالی کردیون که له ره نه ناها موئمنی کردیته وه نه کهن له سر وی گولله به برای خۆپانهه بئین وه له حاست کردن خۆپان پیاوخراب بکن. جا له بهر شهوه هیچ ته له پان نه گوه.»

[لغزی، ۱۳۵۹: ۱۳۷]

✳ ۱۳۷۲ (۱۳۷۲) له سر که سیک خۆ پیاوخراب کردن

↑: «مه ناها ده لئو: به گلهی بابیانتهه تازه شهمن خۆ پیاوخراب له کهم له سر کردان؟ نه گوه بل خۆپان کرد بپان با ملکی خۆپان به مستیختهه.»

[مهممهه بالهکی، به پنی ناسر و مالمال]

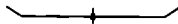

## ☆ پیاوخزور ۱۳۴۳ (۱۳۷۷)

(۱) ودحشی. کیتی: «بازورس تپه‌لگری، سه‌دهوت و پین‌خواس! کوئی: این دیوانه‌ست؟ کوتم: بابا دیوانه‌ی چی؟ نه‌دی په‌نگین پیاوخزور بم!»

[رسووی نامری: نعلان]

(۲) به‌دفعه و پین‌حیا.

## ☆ پیاوکوژ ۱۳۷۴ (۱۳۷۷)

بکوژ. میرکوژ: «له‌ین نه‌و لکم دلنیه‌تبانوه سزینس‌خزور و پپاوکوژی ده میراو‌مدلی‌یه»  
[ه‌لی شمس: به‌پس ۷۳ و خ‌زلال]

## ☆ پیواماقلول ۱۳۷۵ (۱۳۷۷)

پیای به‌ریژ و به‌حورمه‌ت؛ پیای تی‌گه‌یشور که له‌لای خد‌لک ریزی همه و قسه‌ی برده‌کا: «... شه‌رت پین‌دچه‌سه‌ر نزلان، تیلگ‌لغان، کن پیواماقلولان/ نه‌گر تکایه‌م نه‌گن، خرم دلوزمه پین‌نالی حوروسی، حاشا ده‌کم له‌ویق دینن ئیسلامن»

[پاپانهای. کانی‌مراغان: ۱۷۸]

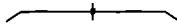

## ☆ پیاویتی ۱۳۷۶ (۱۳۷۷)

(۱) خاوضی تابه‌تی‌به‌کانی به‌ریزی نینسانی؛ حوامیزی.

(۲) نازای‌تی؛ دلزیری: «چا نه‌وه بره‌ه پیاویتی نه‌قر سه‌ت سوار له‌سه‌ر کچی‌ک دلنیتی (به‌لین) ه‌لی کج ده‌ستقیم؟»

! به‌پس بلوخ فرغ و خاتوون له‌سنا

(۳) چاکه.

(۴) ترانای نیزیکاتی کردن.

## پیتک‌ها ته‌کانی له‌چاوگو‌ده‌رگیراو (۱۳۷۶)

## ✳ پیاویتی بوند ۱۳۷۷ (۱۳۷۶)

(۱) → ۱۳۷۶: «په‌لنگی ناسری به‌ماله‌لی گوت: نه‌ریق برابره! کوئی برابه. کوئی مامی مه بلخز له‌ولایکی ده‌گه‌ل بامی کروده، نه‌گر به‌تور هیچ پیاویتی پین و له‌سه‌ر نه‌ویق له‌رایق مابین، با په‌کن بچین به‌پن به‌له‌نته‌دار و په‌کن به‌پن به‌عه‌باهه‌لگری هیچ ه‌ه‌پ نه‌.»  
[نه‌همووه گه‌ناوی: به‌پس نامر و مالان]

## ✳ پیاویتی پین‌کران ۱۳۷۸ (۱۳۷۶)

پیاویتی له‌دمت هانتن: «همه‌سن پیاویتی پین‌ده‌گری.»

## ✳ پیاویتی دانوه ۱۳۷۹ (۱۳۷۶)

ولامی پیاویتی دانوه: «نه‌وه برابم ده‌لین: خاتوون سه‌ری من می‌ه‌ن، دلن من چه‌ندی له

نه‌ماتی / به‌خودی کاکت شو پیاوه‌تیانه‌م ده‌دله‌وه، شو چاکانه وه‌بیر نه‌ده‌ماتی / شه‌گر گول  
بوو. گول پاریزی لرنه‌کرد حه‌و سالان به‌ کللی خولم به‌ سواری کهره‌شینی ده‌مگترا له‌ واتی»  
[لاله‌ شین: به‌شی برابه‌وی]

❖ ۱۳۸۰ (۱۳۷۶) پیاوه‌تی کردن

(۱) جوامیزی کردن.

(۲) چاکه کردن: «چون شه‌ل پیاوه‌تیت کردن و شه‌وش شو ناپیاوه‌تی ده‌گله‌ شو کرد؟ چا  
ده‌لن برابیم سه‌مانتیکی لرن به‌ دوو سه‌عات ده‌لکی بلانکی لرن به‌ دوو بلله‌ ده‌لکی.»  
[لاله‌ شین: به‌شی برابه‌وی]

«به‌ لانی واپاکه‌ پهمه‌وه‌ لای لانی و سه‌تمه‌نه‌ی له‌وش وه‌رگرمه‌وه، چا شه‌وجار چی‌دی  
پیاوه‌تی ناگه‌م، مالی پهن دینم و ...»

[پرسووی نادری: سه‌له‌به‌ت]

❖ ۱۳۸۱ (۱۳۷۶) پیاوه‌تی به‌ ناوی حه‌صامه‌وه کردن

یان: پیاوه‌تی له‌سدر ناوی حه‌صام کردن. «ا حواتای: شه‌دله‌ له‌ مه‌شکه، شه‌قه له‌ دیزهی.

← ۱۵۱۷ / ن.

❖ ۱۳۸۱ (۱۳۷۶) ره‌گی پیاوه‌تی هه‌بیرون

«یه‌شمورانا که ره‌گیکی پیاوه‌تی هه‌بیر و له‌ وه‌زعی شتیخیش نارحده‌ت بسیر، پاره‌کی  
وهرنگرت.»

[که‌مال، لهنجه‌مه‌مه: ب ۲۰۹]

❖ ۱۳۸۲ (۱۳۷۶) له‌سدر مالی خه‌لک پیاوه‌تی کردن

↑

❖ ۱۳۸۳ (۱۳۷۶) له‌گه‌ل که‌سینگ پیاوه‌تی کردن

جوامیزی و چاکه ده‌گه‌ل کردن.

❖ ۱۳۸۴ (۱۳۷۶) له‌ پیاوه‌تی خستن

ترانای نیزیکایه‌تی پهن نه‌میشتن.

❖ ۱۳۸۵ (۱۳۷۶) له‌ پیاوه‌تی که‌وتن

نه‌مانی ترانای نیزیکایه‌تی کردن: «هه‌ر شو حاجی‌سالحه وه‌خفتیک روختیکی دوست کرده‌بوو  
هه‌رکس خوارده‌ی له‌ پیاوه‌تی ده‌گه‌وت.»

[نسیمن، گه‌مه‌بیاو: ۱۰۲]

«نقد کس له‌برسان مره‌ن، نقد پهاو له‌ پیاوه‌تی که‌وتن، نقد مال له‌ مال بوون ...»

[هه‌من، تاریک و روون: ۳۶]

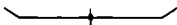



☆ ۱۳۸۱ (۱۳۷۷) **پیاره‌کا**

وشی بانگ‌کردنی میزد: «ژنگ به میژده‌گه‌ی کوت: پیاره‌گه‌ا هه‌موو گه‌س ده‌مال‌ن‌دا  
تخته‌به‌په‌په‌یکی هه‌یه...»

[خه‌م‌ن نان‌نمخۆر. هه‌لقه‌ت]

☆ ۱۳۸۷ (۱۳۷۷) **پیاری پیار**

پیاری راست‌تینه: «میران به نه‌په‌ن‌ر و گوپه‌گوپ ده‌ده‌ر‌ک‌رت هه‌ی له‌په‌رت مرم پیاری پیار...»

[نهمیری، هاولارمه‌ره: ۸۹]

١٤١٣.

☆ ۱۳۸۸ (۱۳۷۷) **پیاری ته‌وار**

١٣٩٠.

☆ ۱۳۸۹ (۱۳۷۷) **پیاری هوک‌کانی**

پارزیزا، جاسوس: «خودا وای لودیه‌ت له‌سه‌ریوو، مه‌ی بوو به حیسان، پیاری هوک‌کانی  
گرتیان کوتیان ئیستا نه‌و حیسانه‌ت بۆ کوشت؟»

[سه‌مه‌دی مهنه‌م‌تگه‌ری. هه‌لقه‌ت]

☆ ۱۳۹۰ (۱۳۷۷) **پیاری حیسانی**

به‌ریز، گوره‌که‌سایه‌تی و تی‌گه‌بشتوو: «راسته‌گه‌ی چه‌ند دایژیک گه‌راوم، ئا‌فا گولی کرد و  
له‌ئالای پیکه‌نینی دا: ئیستا بویه پیاریکی حیسانی، با‌فه بلن بزانه له‌سه‌پس گه‌رای؟»

[نهمین، گه‌مه‌پاو: ۱۱۹]

«کوتی: یا په‌پس خودیه سه‌روسه‌پێلێکم لێ بیه‌ن بیه پیاریکی حیسانی که‌س ته‌مام لێ نه‌کا  
ته‌م و آ‌فهم لێ نه‌ستێن.»

[قاله‌ شه‌ریه‌. به‌یتی شێخ‌فهرح و هاتووێن نهمین]

☆ ۱۳۹۱ (۱۳۷۷) **پیاری خودا / خولا**

عارف، مرۆفی ته‌وار: «خدری‌زنده... دیکه‌ لرای ایله‌وماوان، پیاری‌خولایه‌ تیدی.»

[نهمیری، هاولارمه‌ره: ۱۸]

- کوردیه‌ک چۆ دهر‌کێکی بۆ نانی. ماله‌ لینی وده‌در‌که‌وتن زۆرسان لێ دا.

قه‌ده‌ره‌یامینکی پێ‌چوو، کابرا مرد و مه‌لایکه‌ی هاتنه‌سه‌ری. کابرا کوتی: نه‌نگۆ

کین؟ کوتیان: نه‌مه پیاری خوداین و هاتووین لێ ته‌په‌رسین. کابرا کوتی: نه‌دی به

قوربانی خودایم، نه‌گه‌ر نه‌وه‌ی جارێ له‌سه‌ر له‌تکه‌مانینکی نه‌و هه‌مۆ شه‌قه‌م

وی‌که‌وت بۆ پیاری نه‌نارد و ئێ‌ی نه‌په‌رسیم؟

[سه‌مه‌حوسن‌په‌رسولرا]

## ☆ پیاری دهرک و دیوانان ۱۳۹۲ (۱۳۷۷)

پیاری ریبا و چارگراوه و گزارده دستخاتورو: «نه من لانگیکت بل دروست دهگم له ناری نه له زینان/ لایه لایه کت بل دهگم مهگر خودا بزانتن/ ... نه من هه لته گم بل سهه مند و مایه بلای، نایه لاله بل کویتانن/ ره ره زله شهساردهی خودای بی و بل من بیههه پیاره کی دهرک و دیوانن»

[ههجو نانه خورا]

## ☆ پیاری دهرلهت ۱۳۹۳ (۱۳۷۷)

مورچه خورا، کارمندا. کسبک که له کاری نیداری دا کاربه دهسته: «قانون هه په، نه من پیاری دهرلهت، هه بل خورم دهرلهت، هه زاری رهگ نوره په خته دهگم.»

[نهمیری، هوارمههه: ۲۲]

## ☆ پیاری گهوه ۱۳۹۴ (۱۳۷۷)

کسبک که یله و پایه بیزی کومه لایه تی یا حکومتی ههیه.

## لیک دانه وهی خون (۱۳۹۴)

☆ شههه کول، شکانی پیاری گهوهیه. ۱۳۹۵ (۱۳۹۴)

## ☆ پیاری مهیدان ۱۳۹۶ (۱۳۷۷)

خوراگر له مهیدانی شههه دا، نازا و رمشید و دس که رهه: «شهه سوار وه دهرکه یان له زینان، میر دهره، نایبی له هوه/ نایه دهنهه کالته هه نه ره به سههه من و هوه/ پیاری مهیدانم دهوی نه یه یان نازوته ره جو»

[مان، ژالهه یوزمههههه: ۵۹۹]

«شههه شههه که یان، بردهسه لانتن، دهسته و سپیلکن پیاری مهیدانان شهه ...»  
[ههسه لانتن بهگ: بهی لاس و خه زان]

## ☆ پیاری په که یه که ۱۳۹۷ (۱۳۷۷)

پیاریگی ناسراو و بزارد: «خهج ههوت برای بهو، هه هوهی پیاری نه پیاری، ساحتی خور، ساحتی خوربانگ، هه هوهی پیاری په که یه که.»

[ههسهه ی لوتلی: بهی خهج و سهه مند]

«بهان شههه برابان کویتان، نهو هوه کهه دهستیان دا شههه و دهستیان به شههه یه گره. له مههه یان سی و سهه کسبان کویتان، هه هوه پیاری یه که یه که.»

[هوستن شهههه: بهی کاکه میر و کاکه خور]

☆ ۱۳۹۸ (۱۳۷۷) **بالاپیارنک**

یەکەى فرۆلێى و بێندى: «کانتێکى لى پى پى، گانى گاکەهەتسانى مەنشور پى پى، هەى چوارمەهەى کەلەپووش و دەپەند و بالاپیارنک. ئەگە ئۆزێ بەرەلمەم ئاڵاوه ئاوى دەخوارنەوه و لێرەدەگوت مەمورى دەنگوت لە بەندەمىت پەرەتەهە سەر!»

[خە بەرزى: بەشى قەر و گولەزم]

«تەلەیان چاڵاژ لێدان. بالاپیارنک بە هەرزەدا چۆنە خوار مەمورى خەز و خەزکەبەرە پى پى.»  
[کەمال، ئینجەمەت: پ ۵۱۸]

☆ ۱۳۹۹ (۱۳۷۷) **پۆرەپیاو**

پیاوی رەسەکی و نەناسراو: «چۆن دە کلێشەى مامەستارەهە و نەپانەپەشتووه کچەکەى بەتەن و پێکان سەلماندووه مەلازادە بۆ پۆرەپیاو تەبەن.»

[مەن، چەمەنگۆز: ۲۷]

س ۱۴۰۷ و ۱۴۱۶.

☆ ۱۴۰۰ (۱۳۷۷) **خوێرەپیاو**

«بەگ نۆ مە لا و شێخى خوێرەپیاو دەسەپەسەر کرابوون.»

[مەن، ئارەبک و روون: ۳]

← ۱۴۱۳.

☆ ۱۴۰۱ (۱۳۷۷) **دەستەپیاو**

پیاوی نە کوروت و نە درێژ، و خاوەن بەزێن و بالای ماهازەدى: «دوخیسارى رەشەسەهە، چەنەگەى پارێگە، رەنگى تاو سەرۆتە، دەستەپیاوه، دەرزى بە پەگە رەنگ مەلەدەگەى، ئازاپە، پیاوه.»

[کەمال، ئینجەمەت: پ ۱۲۲]

↓ ۱۴۰۳ و ۱۴۰۹.

☆ ۱۴۰۶ (۱۳۷۷) **دەسارپیاو**

تایبەتیی پیاوی بەغیرەت و مەرد و رەند.

☆ ۱۴۰۳ (۱۳۷۷) **رەنگ پیاو**

پیاوی رنجور و سەنگین و بەشەرم و حەیا: «مەمورى قەلەزە رانی و پەنگەپیاو و رەشەسەهە»

[مەنخاھی لازى: سەعەد و مەرسوومەن: ۲۰۵]

☆ ۱۴۰۴ (۱۳۷۷) **قەدەپیاو**

→ ۱۴۰۱: «بۆ قەد و ئەندەلەپى پیاوی قەدەپیاوه/ ئە قەد بێندە و ئە قەد نەوی پە»

[مەمسوولتەن بەگ: بەشى لاس و خەزالی]

## ☆ کانی پیاون ۱۴۰۵(۱۳۳۷)

کانی‌بک که تاییه‌تی پیاون بوده و بز کاری نار (دست به‌ناو گمیاندن) و دس‌نوئز مدلگرتن کذلکی لئ‌ورگیراوه: «با نلم بتلنن له تلوان/ بچن نچو هه‌ود و ساوان/ با ژنم وه‌گیرنه‌کوی/ له‌سه‌مه‌ند و سولاران/ کاتن نژوئنی ناخله‌ه/ بلم وه‌ه کاتن پیاون»  
[په‌په‌نه‌نی، کاتن‌مرادان: ۱۱۲]

## ☆ که‌ره‌یار ۱۴۰۶(۱۳۳۷)

پیاری نه‌فام، پیارنک که خارنی هه‌لس‌وکورت و ناخواتنی دروست و باش نمنی.

## ☆ که‌له‌پیاو ۱۴۰۷(۱۳۳۷)

پیاری بزازه و مه‌زن و پایمه‌رز.

## ☆ گرده‌یار ۱۴۰۸(۱۳۳۷)

پیاری کورته‌بالا و خره‌که.

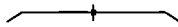

## ☆ گنده‌پیاو ۱۴۰۹(۱۳۳۷)

که‌سینگ که له ناکاری باش و تاییه‌تی‌یه جوانه‌کان یه‌به‌ری یی! ناچوامیز.

← ۱۴۰۰

## مه‌سه‌ل (۱۴۰۹)

## × پیاری مه‌رد مالی ناوی، پیاری گنده مالی بزچیه/ بزچی؟ ۱۴۱۰(۱۴۰۹)

کور، باش یا خراب، پیروستی به‌مال و سامانی باب نیه. نه‌گه‌ر باش و شیاو یی، خوی مال و سامان وه‌سه‌ریه‌ک‌د‌ه‌ن و نه‌گه‌ر خرابیش یی. هه‌رچه‌ندی میرانی بایی یی‌گیشتن بلاری ده‌کاته‌وه و له‌نیری دیا.

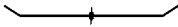

## ☆ گیله‌پیاو ۱۴۱۱(۱۳۳۷)

حول و که‌ه‌ناوز: «کابراهک بپلک گیله‌پیاو یوو، ژنه‌ک‌ه‌سی نکه‌جوان یوو، ژنه‌ه‌زی له‌په‌کن ده‌کره...»

[په‌په‌نه‌نی، کاتن‌مرادان]

## ☆ ناپیاو ۱۴۱۲(۱۳۳۷)

«هه‌ل‌چکللی ده‌لکم بلوه‌م نه‌ده‌کره هینده ناپیاو یی...»

[کس‌ل، هینده‌سه‌مه‌ر: ۱۶ ۵۲۳]

«رابرزه به سهره زنی به نان و تاروک/ سهر دلمه نه پونه بز هه سور ناپیاروک/ له م ژینه که هه  
دمتکه دیت و دهره/ مه رلیه تی مه لرزه له پینار تاروک»  
(معمار، جورینه کانی خه مپام)

↓

☆ ۱۴۱۳(۱۳۷۷) ناپیاری

ناپیار بورن. له ناکاری باش و تاییه تی به جوانه کان یه بیری بورن.

لیک دراوه کانی رسته یی و شتیوه رسته یی (۱۴۱۳)

= ۱۴۱۴(۱۴۱۳) نه یگرده ناپیاری

نهرکی خزی حقی که سکی تر به جی خیان: «شه مچا هه مه دیه پاهسا خانیشم نه بده کرده  
ناپیار/ مه لده ستا خاتون گول نه ری بدهستی خزی دهمینا یه دهره/ چه ندی که رسی نه  
مه لده م دهره! چه ندی کولچه ی دگرینه مه دهره! قلنده رلیکی پانتی نورانی نه دگرینه نه  
پنیه»

[خله نهری: به پشی هر و گول زم]

پیک هاته کانی له چاو گوهر گیراو (۱۴۱۳)

% ۱۴۱۴(۱۴۱۳) ناپیاری کردن

«... نهردم هارولانه نامهرده کانی خزی دهمینه هاری ژانر مه ره... پیار حهق بلی زوریان  
ناپیاری له گول کرد.»

[کمال، نه نه ممه مه: ب ۱۴۲]

☆ ۱۴۱۵(۱۳۷۷) نیره پیار

«کوریکی میژا و هه لکه وته و به رچاوتیز و نیره پیار و دلای و مه شه ره سفارش بو.»

[بدلیسی، شه ره فنامه: ۱۸۶]

= ۱۴۰۲

☆ ۱۴۱۶(۱۳۷۷) یه که پیار

→ (۱۳۹۷): «... زوریان خورشده ویست، ناوده لگورانیش یه که پیار بو.»

[هممه دی ناغای: به پشی کاکمیر و کاکمشخ]

نیمه‌ی یا نموشته‌ی که مایه‌یکی زور له تمسعی لای دایی: به‌سال‌داچوو، به‌صومر، به‌تممن، کزن، له‌میر: «ته‌ماهای کرد هوانینگ له ولندهری بو هوان نوودی له‌هت خوی مژناپاره سهر مه‌ته‌تی کابراپه‌کی وا پیر ببلوه، کلم، رنلینگکی سسی وه‌کود به‌غری به‌ک شهه.»

### دوعا (۱۴۱۷)

- ☐ ۱۴۱۸ (۱۴۱۷) پیر و خمری بی  
 هارتای: هزار سال بی. سووی چوکت سسی بیج. همه‌دورتر / همه‌دورتر بی.
- ☐ ۱۴۱۹ (۱۴۱۷) پینگمه پیر و خمری بن  
 دوعایه بز بودک و زاوا.
- ☐ ۱۴۲۰ (۱۴۱۷) پاخولا / خودا همر پیر بی و جوان بیته

### جنتیو (۱۴۱۷)

- ♣ ۱۴۲۱ (۱۴۱۷) پیرکونی  
 (نایه‌تیی پیوانه.)! پیری همزه و جلف.

### مه‌سه‌ل (۱۴۱۷)

له‌به‌رگه‌کانی پیشوده:

- ع تینسان هتا جهیله میره، بازی به‌زنجیره، میژدی کرد په‌خسیره، کمونه زگان  
 پیره- / ۲۶۱۸ ن.
- ع بز / له‌جستان / زستان شموی، بز / له‌پیران تموی، بز / له‌بزران هموی  
 یان: بز پیران شه‌ریک، بز جهیلان خفونک- / ۲۳۵۴ ب.
- ع پیره له‌مردنه، جوانه له‌پردنه، ماله له‌خراگردنه- / ۱۴۳۲ ب.
- ع خعتی خوار له‌بن‌سهری گای پیره‌ایه- / ۲۱۷۷ ب.
- ع دار پیر دهج جارینگ / جارینگ باز له‌سهر دیشی  
 یان: باز له‌سهر داری پیر دیشی- / ۸۲۱ ب.

- \* ۱۴۲۲(۱۴۱۷) **نوعی پیرنگی نهیج پوئینگی نایینی**  
پیر، بایهخ و زینمنی ماله.
- \* ۱۴۲۳(۱۴۱۷) **پیادی پیر و زنی جوان، نهگمر بترئ دلمج گیان**  
پیادی پیر نهگمر زنی لاری هه بوو. دهین گوی دایلی یین.
- \* ۱۴۲۴(۱۴۱۷) **شیر نهگه پیر بوو میئش و مهگدزی له گرنی دههالئ**  
(داخ و بهزارمه له پیر بوون.) | به هوی نهمانی هیز و توانا، پیر دهسلات و برشتی  
لاری نامینن و دهیته گالته جارئ نهم و نهر. | یان: شیر نهگه پیر بوو پئوی دمی  
لئ خوار دهکاتمه. شیر نهگه پیر بوو کلزی پیر دهگرن. ← ۱۴۲۷ و ۱۴۲۸.
- \* ۱۴۲۵(۱۴۱۷) **شیر پیریش یی ههر شیره، پیر شیریش یی ههر پیره.**
- \* ۱۴۲۶(۱۴۱۷) **گا دلمج: له حمینی کمرئ پیر بوو**  
انهگرجی نهرکی جوت کردن لههستزی گایه. به لام ناهیلن چاوی به خهرمان بکهوی.  
کهچی کهر، ههتا نهر کاتهی که خهرمان لهگوزی به نهره له دوری خهرمان لاناچی و دان  
نهین نابخر!! | نهرک و زهههستی کارنک لههستز بیوون و خیر و دهرسهکوتی نهو بو  
کهسینکی تر بوون.
- \* ۱۴۲۷(۱۴۱۷) **گورگ نهگه پیر بوو به کهورنشکی دلمج خاله**  
← ۱۴۲۴.
- \* ۱۴۲۸(۱۴۱۷) **گورگ نهگه پیروو دهیته سؤدره/ مهخهری سهگان**  
«هدی و سهانهزلی نهقام نهره که دلمج گورگ نهگمر پیر بوو دهیته سؤدری سهگان به هیج  
چور راست نهه.»  
[کمال، نهینهممه: پ ۲، ۱۰۰]
- ← ۱۴۲۴.
- لیتک دراهه کانی پرسته یی و شیتوه پرسته یی (۱۴۱۷)**
- ~ ۱۴۲۹(۱۴۱۷) **نای پیری**  
«نانانای پیری مالت خرا یی | هه یف که بلخلم له خلم پلانا یینم دهرگا که بکهسهه، بلخلم  
ناتوانم...»  
[کمال، نهینهممه: پ ۲، ۱۲]
- ~ ۱۴۲۹(۱۴۱۷) **تینسان/ پیاو تا ناول دمیج پیر دمیج**  
نهقل به رهه می نهزمونه.

- ۱۴۳۰ (۱۴۱۷) = به تهمین جعیلی به ناقل پیر  
 مروئی که پته منی ناقل.
- ۱۴۳۱ (۱۴۱۷) = به هار پیر بوو  
 ناخرو نۆخری به هار بوون.
- ۱۴۳۲ (۱۴۱۷) = پیر له پیرسی مه پوانه، له ههول و داوی پر وانه  
 گرینگ توانایی و ناستی ههول و تن کۆشانه، نهک تهمین.
- ۱۴۳۳ (۱۴۱۷) = پیروی ناخر شهم  
 ← ۸۴ / ن.
- ۱۴۳۴ (۱۴۱۷) = پیروی دهرمانی نیه  
 ← ۱۴۷۷ و ۱۴۸۸.
- ۱۴۳۵ (۱۴۱۷) = ته ماح و نارنوو ده نینساندا پیر نابین  
 نه ماح و ناوات دور هادوینی هه مهبه مین.
- ۱۴۳۶ (۱۴۱۷) = ژن وهک گوله، جینی خۆش یح پیر نایح.
- ۱۴۳۷ (۱۴۱۷) = ژنی پیران وه کوو میران / شهوی وه کوو نه میران / په خسیران.
- ۱۴۳۸ (۱۴۱۷) = هه ولاد له دایک و بایی پیر نایح  
 هه ولاد له هه تهمین و هه لومهر چیکدا یه له لای دایک و باب هه مناله و پیوستی  
 به لوانسته و چاوه بیزی هه به.
- ۱۴۳۹ (۱۴۱۷) = خودا بینووسی، قه لدم بکا کار / ژن بۆ پیاری پیر، کچ بۆ هه رزه کار.
- ۱۴۴۰ (۱۴۱۷) = سه ری کیری له گیر ده کم، ده هه مانای دا پیره ده کم.
- ۱۴۴۱ (۱۴۱۷) = مردن پیر و جوانی نازانح  
 = ۱۴۴۳.
- ۱۴۴۲ (۱۴۱۷) = هه تا پیریک ده مرئ، سه ت جوان ده مرئ  
 ↑
- ۱۴۴۳ (۱۴۱۷) = هه تا جعیلی بلمه مرئ، نه گهر پیرسی وه گهرئ  
 = ۱۴۴۱ و ۱۴۴۲.
- پتیک هاته کانی له چاوگ وه رگبراو (۱۴۱۷)
- ✳ پیر بوون ۱۴۴۹ (۱۴۱۷)
- تیپه کردنی تهمین لاری.



## لیک در او ه کانی تر (۱۴۱۷)

له بهرگه کانی پیشورد:

ع با پیر-۴۵۳/ب و ۴۵۴/ب.

ع باب و با پیر-۳۱۴/ب و ۴۴۱/ب ههنا ۴۴۳/ب.

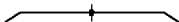

☆ به پیرسه‌ری ۱۴۴۴(۱۴۱۷)

به پیری. له کانی پیری دا: «... ئیستاش وا به سه‌ری پیری پاش بیست و نهه نهمسال  
لیکمووری و ههلمپان و تامه نللی یه کترمان دههینه.»

[دهلیسی، شه‌مه‌نه: ۱۹]

← ۱۴۴۷.

## مه‌سه‌ل (۱۴۴۴)

\* به پیرسه‌ری که لاش می‌کری؟ ۱۴۴۵(۱۴۴۴)

(کرداری نهم مه‌سه‌له به ناقه‌ست و به مه‌به‌ستی شرتین دانانی زیاترگزراوه.) له کانی  
پیری دا دستین کردنی کاری گوره یه کلهک.

\* به پیرسه‌ری که لاشه‌کری ۱۴۴۶(۱۴۴۴)

↑



☆ به سه‌ری پیری ۱۴۴۷(۱۴۱۷)

← ۱۴۴۴.

☆ پیرایشوکه ۱۴۴۸(۱۴۱۷)

گیانفازنکی چووکمی بۆزه. پینی زوده و سه‌ر و زاری دوو چنگالی هه‌یه. له‌بن خاکی نهم.  
له‌سه‌ر رینی جردجانه‌موه‌ری ورد. لانه‌یه‌کی وه‌ک راحتتی ساز ده‌کا و خۆی له‌ بنه‌ره  
ده‌شارته‌وه. کانتیک میژوو یا گیانفاری دیگه تیکموی. هاتنه‌ده‌ری زده‌مه‌ته و نه‌ویش گورج  
خۆی پینادده‌ا و ده‌بیاته بن خاکی و ده‌بخوا. پیرایشوکه، دا پیراکه، پیریشوکه،  
پیریشوکه، دا پیریشوکه.

[نانه‌وزانه، ۲۰۰۵: ۱۹۹]

← ۱۴۴۴.

☆ ۱۴۰- (۱۴۱۷) پیرپدرو

← ۱۰۹۹.

☆ ۱۴۰۱ (۱۴۱۷) پیرپیشینیان

«تو چار دلسن: خودلیه آ نوره پیرپیشینیان دلسن: هه چ کسانیکي تهگه پکا مابه پین دوو دلانه/ ره بیبی له فالین خل نه بیین چ خیر و خورشانه»

[بهمی شیخ فرخ و خاتون کسنی]

«نوره عبدالله زیزی نلسنجان دلسن: له دوری پیرپیشینیان و هه ره زه سانی چانی بن چانه/ کن دیوه نوره له سن کوربان بیکیان دهگه ل باسی خلی ته کاته ره جه نه پیرلانه»

[عولاسر خوروا: بهمی سمهدوزا]

← ۱۹۵۱.



☆ ۱۴۰۲ (۱۴۱۷) پیره

۱۴۱۷ →: «نه منته دهمه ره له بهر به ئنیکه باریک، ده لئی چورزه بیزابیه/ سینه و به لیکت چو ئنیک زه ره می تدهله/ لیمه لیان له ورو ناهن! مه گه بلی بفرلای پیره به خدایه»

[نهممی لوتلی: بهمی شیخ فرخ و خاتون کسنی]

«نه من له تاو ناغای خانسوله یمان خانی ده لول به گیان/ دیوه ده گه موه نیو له ووم و خلی له وی ده پیره دلسنانه»

[سولر لاس: بهمی لسنکری]

«نوره له بن ناغاین من پاخراره/ که لیکي له زلی له وی ده له ره پیره خوراسانه»

[همسان]

«هه ییو شلر نه بییم بوا! کانه بییم بوا! دهک نه منیم له بی سه ره لره یلی سوجوچی و نفاوی و ماجسال و په وهندی ده پیره هسل»

[حاجی حهممی حهممی: کانه می]

«نوره کانه بییم ده دیوه دهنگی تکره و له پراش و له ننه دلان... نوره سوار ده دیوهن له بولنه کانه من کن به عام/ نوره تاوانی خلی له سه ره پردی پیره مه راهه می ده گیتاره»

[عولاسر خوروا: کانه می و خوزوا]

«نوروز سه دلیکی نوره پیره پاییزه ده، نه منیم چ پاییزه که نه رنگه پوزانی/ نوره له بن گوگه یانم ده: دهنگی بازی، شه منی، هملای نه لالا چریکه می ده پیره ته پلانی»

[حاجی سمایلی کاکه لاق: بهمی پاییزه]

جنتیو (۱۴۵۲)

☆ ۱۴۰۳ (۱۴۵۲) پیره گان دهر

«هه نه قسیر بلی چو پیکن نه می کرد هیچ خرف و خه ته ره/ چو له پیکی پاره سنا هه بیانی پیره گان دهر»

[مه لاهولای کانه می: بهمی سوسمان]

☆ پیرجیاب - ۱۴۵۸ ب هفتا ۱۴۵۹ ب/ ۱۴۵۶ (۱۴۵۲)

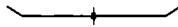

☆ پیرجهرآز ۱۴۵۵ (۱۴۵۲)

۱) بهرآزی پیر: «له‌مین گریه‌یه منی مالووزان دین لاسه‌ی گریه، سه‌دلیه گوتنن ... سه‌دجان ده‌گل ترکه‌ی پیره‌به‌رآزی»

[هله‌رعوای کولان: حمران]

۲) میزدی پیر و ناشیار: «جا و ره خوداره‌ندی مهربی مه‌زن له‌جول بگا شو ناسک و نه‌جیم و شلوه‌ل و مه‌ناره‌لین/ شه‌ریق ده‌ سنجاری شه‌ریقده‌ا ده‌ین شو پیره‌به‌رآزی‌ده‌ا چلنن ده‌نالی»  
[لایر زاله: کازیزه]

← ۱۴۴۳.

### مه‌سه‌ل (۱۴۵۵)

\* ده‌ستان له‌ من خوازی و چاروان له‌ پیرجهرآزی ۱۴۵۶ (۱۴۵۵)

له‌ نیش و کاردا نازا نه‌برون.

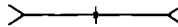

☆ پیردایک ۱۴۵۷ (۱۴۵۲)

دایکی پیر: «سه‌ریکت به‌من ده‌کرده‌ شه‌وانی/ سه‌ریکت به‌من ده‌کرده‌ شه‌ختی و مهربی/ شایه‌به‌تی مه‌موانت مه‌نامره‌ ئیژمه‌گانه/ له‌ بل پیره‌دلینک پیره‌که‌ ده‌که‌مه‌ره‌ باره‌ شه‌چینن شه‌ریقی»  
[سه‌لیم بایزبه‌دی: به‌ینی شایخ فرخ و شاه‌نون کسشرا]



☆ پیرسه‌گ ۱۴۵۸ (۱۴۵۲)

۱) سه‌گی پیر: «پیره‌سه‌گن له‌ به‌ر مهربی/ مه‌ر چه‌قله‌ت دیت وه‌ ده‌مهربی/ شمن نازانم بله‌چی له‌ له‌ری بیچاره و مه‌ناروم له‌ شه‌ری ۹۱»

[هوسنن شه‌له: به‌ینی شایخ فرخ و شاه‌نون کسشرا]

۲) ده‌کرو جنیز بۆ مرۆفی پیر ده‌گوتری: «له‌ دێو شه‌لاره‌ گاندا خولبه‌به‌ک بپو/ مه‌جبه‌ب نیا‌نی‌خوید و پیره‌سه‌به‌ک بپو»

[هه‌من: باره‌گ: ۲۳۷]

### لینک‌دراوه‌گانی پرسته‌یی و شێوه‌پرسته‌یی (۱۴۵۸)

☆ پیرسه‌یه‌کی بۆ خردای به‌خێرده‌کا ۱۴۵۹ (۱۴۵۸)

بۆ پیاوی ژن‌ناحه‌ز ده‌کار ده‌کری.

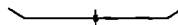

☆ پیره شهوتین ۱۴۶۰ (۱۴۵۲)

شهرتتی درمگ. ۱ ← پیشی شی (ژیز نیرتکی شهوتین).

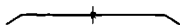

♣ پیره کهر ۱۴۶۱ (۱۴۵۲)

۱۱ کهری پیر.

۱۲ ۱۴۵۸ → «گوینی چهنده ماتمانی/ وهک فاللرد برو له شانی/ له خیره تین دهره پیری/ وهک

گولسهگ دهره پیری/ وهک پیره کهر نمزه پیری»

[هوسن شطه: بهینی حمتهم]

## دوعا (۱۴۶۱)

☒ «مهرگییی! بهینی مهر وا بن و مهر وار لئج بهسه ریخ/ مهر وا پروت و تالوت و برسی بن

مهر رسغو بهشته سه پختی پیره کهری»

[هوسن شطه: بهینی کاکه سیر و کاکه طنج]

! هارتای: یاخودا بلخوی مهر پیاده و رسی سوار ییج.

## مهسهل (۱۴۶۱)

≈ پیره کهری چیمدن لیخ خوش هاتوو ۱۴۶۳ (۱۴۶۱)

که سینگ که له شونینگ زور ده سینتته وه، به فعل دمیچه نینتته وه.

✱ کاران کار کرده، گانان پیره کهر ۱۴۶۴ (۱۴۶۱)

نیش دمی بدرتته دست مروفی کارزان.

## لینک دراوه کانی پرسته یی و شیتوه پرسته یی (۱۴۶۱)

≈ پیره کهر و زهنگوله؟! - ۱۸۸۳ / ن.

≈ پیره کهر و قهراسه؟ ۱۴۶۶ (۱۴۶۱)

↑

≈ ده لئی پیره کهره تووکی بهرداوه! ۱۴۶۶ (۱۴۶۱)

تایبته یی پارچه یی کولکه لی هه لپوو: «تازه له لئی گورانی کردیم برو، کموایه اتولیکسی گانولام

که بیرو دهگرت پیره کهره تووکی بهرداوه»

[پوسوی نادری]



☆ ۱۴۶۷ (۱۴۵۲) پیرمه‌پی

مه‌ری پیر:

### مه‌سه‌ل (۱۴۶۷)

\* ۱۴۶۸ (۱۴۶۷) دنیا عه‌مری پیرمه‌پزگی

ژیانی دنیا کورنه. I ← ۲۰۴۹ ن.

### لینک‌دراوه‌کانی رسته‌یی و شتیه‌رسته‌یی (۱۴۶۷)

مه‌وه‌ک پیرمه‌پی مه‌ری خزی کریسه‌وه

له کاری پرکیشه خز روزگار کردن.

### پیتک‌هاته‌کانی له چاوگ‌وه‌ر‌گیراو (۱۴۶۷)

% هومری پیرمه‌پزنگ مان

له مردن نیریک بوون: «ئه‌وه دنیا‌یه بۆ مه‌په‌کس مه‌ئا سه‌ر نه‌ماوه / ئه‌وه حوکمه‌نه‌ی ئی منه،  
بام هومری پیرمه‌پزگی ماوه / مه‌کا له سه‌نه‌ره‌ی نه‌گه‌راوه‌ دوراوه / ئه‌من به‌ یه‌ن خزی قه‌ت له  
خزم نابینم کام و کاره»

[نه‌ممه‌س لولنی: به‌په‌ی مژ و وه‌ئا]

I ← ۱۶۸۰.

\* ۱۴۷۱ (۱۴۶۷) به‌رخ‌ی پیرمه‌پی

۱) به‌رخ‌ی مه‌ری پیر: «ئه‌وه له‌خۆله‌م ده‌لن: ئه‌ی به‌رخ‌ه‌کم به‌رخ‌ی پیرمه‌پز / ده‌ه‌بیس  
سه‌رله‌ت له‌ وه‌ه‌زار مه‌ری گه‌پن»

[به‌په‌ی ده‌خ‌ه‌ره‌غ و خاتوون نه‌سه‌را]

۲) ← ۲۷۲۴ ب.

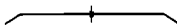

\* ۱۴۷۲ (۱۴۶۷) پیری

بارودوخ و حالته‌ی پیر؛ پیر بوون.

### مه‌سه‌ل (۱۴۷۲)

له به‌رگه‌کانی پیره‌وه‌دا:

ع ناخری پیری جۆ به‌ ئیری - ۶۸ ن.

ع بۆ رۆژی پیری کور گزچانی ده‌ستی بۆ بایی - ۳۰۸ ب.

\*\*\*\*\*

\* ۱۵۷۳ (۱۵۷۳) **پیری و ههزار عهیب**  
 (وه‌گور شوخیش ده‌گوتری.) || ناسایی برون نه‌خوشیی و هیندینگ گرتسی وهک  
 نه‌راموشی له‌کاتی پیری دا.

\* ۱۵۷۴ (۱۵۷۳) **پیری و فه‌قیری؛ هه‌ردووم به کیری**  
 هه‌ردووک ناخوشن.

\* ۱۵۷۵ (۱۵۷۳) **خویه‌کی بیگری به شیری، نه‌رکی ناکه‌ی به پیری**  
 « ... کاتیک که زایان رنگای نم پیاره‌ی به هه‌له‌مروت و دژواره و زور حه‌ستم و په‌نازارد  
 گورج کهوتنه سه‌رمعاری ده‌لار و ژبانی ناوشار و وهک پی‌رتنه‌که به ده‌دی‌پار چومن و دایانه‌وه  
 سه‌رشوب و رنگی بابو‌په‌په‌ران؛ که ژبانی نژ‌کیری و دور له ده‌دی‌سه‌ری‌به، له کورده‌واری  
 خومان دهلین: خویه‌کی بگری به شیری؛ به‌ری‌ناده‌ی به پیری ... »  
 [به‌له‌سی، هه‌مه‌ه‌خامه - ۳۹]

بان: خوی شیر هه‌تا پیری، خویه‌ک گیرا به شیری، نه‌رخ ناگرتی به پیری. ||  
 ← ۱۵۱۷ / ن.

\* ۱۵۷۶ (۱۵۷۳) **دار به شلکی دانیه به پیری دانیه**  
 ← ۱۳۵۰۶ / و.

= ۱۵۷۷ (۱۵۷۳) **ئینسان به هیچ نه‌مری به پیری ده‌مری**  
 ← ۱۳۳۴.

= ۱۵۷۸ (۱۵۷۳) **ده‌رمانی پیری مردنه**  
 ← ۱۳۳۴.

بیتک‌هاته‌کانی له چاوگ‌وه‌ر‌گیراو (۱۴۷۲)

\* ۱۵۷۹ (۱۵۷۳) **به پیری فیره پلاو خواردن بوون**  
 ← ۸۹۶.

مه‌سه‌ل (۱۴۷۹)

\* ۱۵۸۰ (۱۵۷۹) **ئینسان/ پیار نه‌گه به پیری فیره پلاو خواردن بوو ده‌ست بۆ گرت‌چکه‌ی دجا**  
 نه‌گه‌ر له‌کاتی خزیدا فیزی نیشیک نه‌سی، دواتر فیزی نایی.

## لیکدراوه کان (۱۴۷۲)

☆ ۱۵۱۸۰ (۱۵۷۲) گزچانی پیری

نوروی که نه کانی پیری و بهک کهوتی دا ده هانای مرؤف دی.

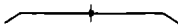

☆ ۱۵۱۸۱ (۱۵۷۳) پیریزن

۱) ژنی به سال دا چوو. که له نه دیبانی زاره کی موکریان دا، به زوری، رۆلی مهنی هه به و خه ریکی ده لالی و شهینانی به: «په پیریزنک سو مانگای چوووهن، هاته بن خاوالی پای شه زالن کوتی: گولی بپته به پایه له هال پای شه زالن ناپه ته مورج و نه مهش هه موو تالان کراوین!»  
[حه مهنی به پتهن: بهینی لاس و خه زالن]  
«په پیریزنی ترحار سی سال زار کوتی: شه رت بهی شه من نه چمه وه، هه تا تزللی له له ره هاد ده که ماره.»

[حه مهنی لوتنی: بهینی شه رن وه ره هاد]

«په پیریزن گریا و کوتی: ئه ی له ره هاد به نجت به پایه/ ئاخه شتی وا کاری نه نیایه/ بریا ره ی من بلورق نه مایه/ ئه و کاری که وره م له ت نه نیبایه/ شه رتی شلخ چو به پای له ناپه»

[هه مهنان]

«... که شه ماسی هه مزه له و سه خرایه ی ئه و ماله ی ره یس کرویو (کره یرو) به ژنی و به و ره ووه هه ولادانه ی له و سه خرایه ی ما برونه وه له ته ره ف کوی له پالی له ره نگه وه په پیریزن تکیان ساز کرد. ناریدانه کن ژنی شه ماسی هه مزه، کن گوله نداسی، کوتیان: شه تکر هه نده لانیکی شلخ شه نگی، له و چله ره هزل و بیابانه ی ده گال ئه و ده ره هه ی بۆ ده یگوزهرینی هه مورج خوت و جوانی خوت سه رف کربل به هه یج و خرابی...»

[په سوول شه مرطخ: بهینی هه مزه و گولندام]

«په پیریوت: ها! ناپه پیریزن ئه یرو بۆ دیار نه یرو؟ کوتی: وه للامی بۆیه دیار نه یروم شه من مه ولام هه بوو. کوتی: مه ولامه که ت کویه؟ کوتی: وه للامی مه ولامه که م پته پایه گرتنه دیزده که ی تویه. هانج ئه و نه نگه سته ی بۆ ناریدوی گوتویه ئی ده گال م پته وه هه لپه ده گریه وه.»

[حه مهنی به پتهن: بهینی لاس و خه زالن]

«... له پاشان گرتنه ئه که ی پته ی گوت به په پیریزن: په چوه به نه هه ده نئاغای هه رها بگتیه وه، سه به پتهن پته وه سه ر کانه ی لولای ئالو بکا...»

[هه مهنان]

## مه‌سه‌ل (۱۴۸۱)

نه بهرگه کانی پیشوردا:

ع لی خوت بردوو له گه‌وی، چت له پیرزنی ده‌وی؟ - ۲۳۹۵/ن.  
 ع پیرزنی نمو زه‌سه‌له‌ی خویان خسته بهر پایه، شهره‌ی من و تل ده‌گن  
 هی/ لی خویان وه پیر نایه - ۲۰/ن: «جا هر له باسان له‌سه‌ر خونان/  
 سره‌مه‌لی پهلانان/ له پهلانی نه تولاپه/ ده‌گن لومه‌ی من و تاپه/ توان حین  
 خویان وه پیر نایه»

[هدر مالوت: به‌پش خوانه]

هتا به‌خت بو یار، نه‌سه‌لهر و هزار سوار/ نه‌گه به‌خت نه‌بو یار پیرزنیگ  
 و ناه‌دار - ۲۵۰۴/ب.

\*\*\*\*\*

\* گاپان به هموه‌وی سواران نه‌ده‌گه‌راوه، نۆری چه‌ده‌چی پیرزنی‌یه  
 نیشنگ که به گوره و به‌هیزان نه‌کری. کوا به چوکه و لارا‌زان ده‌کری؟

## لینک‌دراوه‌کانی رسته‌یی و شتیه‌پرسته‌یی (۱۴۸۱)

له بهرگه کانی پیشوردا:

ع پیرزنی دلیخ: خودایه له دینی محمه‌مدیم بکه‌ی له ربه‌ی به‌یانانم نه‌که‌ی  
 - ۳۵۰۸/ب.

ع سمران نه‌بشیم/ نه‌بشیم سهره‌شان بۆ لئوه/ بۆنگۆ باش لیه، بۆ  
 پیرزنیکی شله‌ی قوله‌ی کارنه‌کری بارنه‌بری پشتیند له حوت جی  
 هله‌چراو باشه - ۶۱۴/ب.

\*\*\*\*\*

ع پیرزنی وهره ده‌وی، کورپان کوشتی به خه‌نجه‌ری  
 منداڵ ونسرای گوتنه‌وی نه‌م به‌نده، به چیلکه له کونی پیرایشکه ده‌فرزین و  
 ده‌بینه‌ده‌وی.

ع پیرزنی فهدادکوژ

(اندو پیرزنی که بوو به‌هوی سرگی فهداد.) پیرزنی قیلاری و درۆزن. ↓

ع پیرزنی نۆچار سی‌سال‌زاو

«پهلانی نۆچار سی‌سال‌زاو ده‌ستیان کره به گریان و له‌خۆ دان و سه‌نگ کوتان...»  
 [سه‌مه‌مه‌ی لوتلی: به‌پش خج و سه‌ماند]



«له لایه کی دی، پهلوانی ترحاس سالزار ناگهان لئ بوو، چون بل بولگانی خه جی بیان گنراهه.»  
[پهلوان]

← ۱۶۱۴ ب و ۱۴۸۴.

۱۴۸۷ (۱۴۸۱) ده لئی پیرزنی دۆلی رزازه

← ۱۲۳۸۵ ب.

### پینک هاته کانی له چاو گوهر گیراو (۱۴۸۱)

✱ وهک چالی پیرزنی لی کردن ۱۴۸۷ (۱۴۸۱)

کردیه/ کردیانه چالی پیرزنی: ناشکرا کردنی نیوونیشانی کهس یا شورتیک به کورتی  
کۆد و پهمز و شتی لدم بابهته.

— "خهسه" ته بلی کورتی مهنگوران بوو. رۆژینکی مهنگور به دئی به کیان دادا. پیرزنیکی ۱۴۸۸ (۱۴۸۷)

فه قیر دوریه دور خهسه ی ناسی. بئ دمگینکی بانگی کرده که لیتیک و کورتی:  
خهسه به بابهوت دهمرم! کوره له داری دنیا به له چاله جزئی بئ نمو قه لاغهی پتر  
شک نامه، دهمر نمو کهوشاندت مرم نه بلی کسی تخورون بی. و لالا خهسه.  
که پرده بیانی. له سر چالی پیرزنی ته بلی لی دا و کورتی: مهنگوری نا! نه وه  
چالی پیرزنی به کهس حهقی نیه دستی لی دا. نه ما به قوربانو به ولاغانیشو برسی  
مه کهن!

[سه دهوین پهلوان]

### لیک دراهه کانی تر (۱۴۸۱)

له بهر که کانی پینرودا:

ع شیرهی پیرزنی - ۱۲۸۵ ب.

\*\*\*\*\*

☆ پر و پیرزنی ۱۴۸۹ (۱۴۸۱)

ژنی پیر و کۆنه بهر مست: «ده پیکوت باهه کهی باهم لئمه ده لاف و گه زلفان/ لسه ی نه  
پهلوانان ئیختیبار کیان له کته من نیه»

[عهالی شععی: بهیشت لاس و خمزلا]

«مدلن: برله وهه پهلوانی چاه، خهون ههیی بۆ نییه، لسه ی پر و پهلوانانه، با وه نوی  
کاروباری خرمان کورن.»

[مه محمود گهناوی: بهیشت ناسر و مالمال]

☆ ۱۴۹۰ (۱۴۸۱) **سرمای پیرزَن**

← ۱۴۹۱a

☆ ۱۴۹۱ (۱۴۸۱) **کوپِ پیرزَن**

برتنی به له مرزفی قایم‌کار و لا پارنز.



☆ ۱۴۹۱ (۱۴۸۱) **وشتری پیرزَن**

سرمایه‌کی حدوت‌پرزّه له ۲۰ هتا ۲۶ یمه‌مه.

### باوه (۱۴۹۱a)

○ b ۱۴۹۱ (۱۴۹۱) **وشت هتا سرما دانبه به‌ران ناگرئ. پیرزَن که ده مانگی ره‌مه‌مه‌دا، به‌هزی خوش**

بورنی ه‌وا. له به‌ران گرتنی وشته‌که‌ی ناهرمبند دصی به‌هزی بارینی به‌فر و داهاتنی

سرمایه‌خله‌تی نم حدوت‌پوزیه وشته‌که‌ی به‌ران ده‌گرئ و دیورژینه‌وه.



☆ ۱۴۹۲ (۱۴۷۱) **پیروئیختیار**

پیر و پدک‌کهرته: «به‌لان شه به سن مانگه من خه‌به‌ری مال و منداقم لب شه‌مه‌یه/ شه چا

پوو خودا ره‌حصی به پیر و ئیختیاری من کره/ له ئور ره‌وه‌ی ترم مه‌پامی لاسی به‌ساحیب

کردی‌په»

[ه‌لی شه‌می: به‌پنی لاس و خه‌زان]

«له نینت کردم ده‌ریه‌ده‌ره/ خولی منیاپه‌م له‌سه‌ره/ وا خوت دوه نیشانم/ ده‌سنت باولله‌سه‌ر

ملانم وه‌ده‌زانم چاره‌مه‌سالاتم/ ئیختیاری و پیری نازانم»

[نهمه‌دی لوتفی: به‌پنی شطی سه‌نعان]

☆ ۱۴۹۳ (۱۴۷۱) **پیرمیرد**

«به‌ی بالی شک و شه‌لال/ پهلانم ده‌چون له مال/ پیره‌پیردان گاله‌گاله/ برسی ده‌بورن شه

منداله»

[خسر بالوزن: به‌پنی مرؤت]

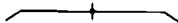

☆ ۱۴۹۴ (۱۴۷۱) **دایپیر**

ننک، دایکی دایک و باب.

## مه‌سهل (۱۴۹۴)

۱۴۹۵ (۱۴۹۴) \* بز شیردا، بز داپیردا، داپیر کلکه تولم وی دا - ۱۹۰۴ / ب.

## لیک‌دراوه‌گانی تر (۱۴۹۴)

۱۴۹۶ (۱۴۹۴) \* داپیره

«داپیره مه‌زات تیره‌یه و به‌لکو مه‌زلی به نه‌سه‌هریه / سه‌ری مه‌زیت به‌پتسه‌یه به لوروانی سه‌ریه»

[محمسی لوتلی: به‌پتی مژ و وها]

← ۱۴۹۴

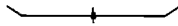

۱۴۹۷ (۱۴۹۷) \* گای پیر

## مه‌سهل (۱۴۹۷)

۱۴۹۸ (۱۴۹۷) \* ختی خوار له بن سه‌ری گای پیردایه

← ۲۱۷۷ / ب.

## لیک‌دراوه‌گانی رسته‌یی و شتیوه‌رسته‌یی (۱۴۹۷)

۱۴۹۹ (۱۴۹۷) \* ده‌لی گۆشتی گای پیری خوارده‌ژ / خواردوه

[گۆشتی گای پیر زگ‌چورنی پیومه. ۱. کسبک که زوروزو ده‌چته سه‌ر پشاور.]

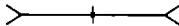

۱۵۰۰ (۱۴۹۷) \* گۆله‌پیر

«صنم مه‌ریه خۆش‌که‌پیرا ده‌ستی‌ده‌نا له‌بزه‌ی شیرا / دایه‌ده‌پنانه گۆلی پیرا / دایه‌ده‌پنانه تۆلی سه‌را / گۆلی پیری به‌ده‌نزه‌را / شو مه‌لوروانی مال‌لکرا / ده‌یکم به لوروانی سه‌را»

[خاله‌سوورده به‌پتی محمسه‌مه‌نیله]

«کیرین وا ده‌کا نه‌گه‌پیرا / به‌مه سه‌ر پلی گۆلی پیرا / به منی به‌خشه ده‌زگه‌پیرا»

[مروپش مانه‌ند: محمسه‌مه‌نیله]

← ۱۴۶۱



پیشواز، بزلا، ۱۷۱-۱۵۸۶.



۱) حالی حد رشت و شرنبنگی ناخوارن. «خاوارن: «پزلایکی کوتی: شپترکه! نلد پیس و دلونیم، وره تاگابهکت له و مه‌دی بین هتا تاویکی به‌خوردانه‌کم.»

[پایانپانی، نهمبپانی زلمکی متالانی بوکریان: ۱۶۸]

۱۲) ناپاک: «ره‌گور سه‌گ دوره‌ه‌لی کرد لئی، بیا ساوار و نلد/ پوسی پوسی چوو بول نار چه‌منده‌می پرتیق شاد»

[همزیزی کره‌م‌سووری: بهیتی سه‌سهمان]

۱۳) بی‌ناموس و دارون‌پیس.

۱۴) هیلک‌ی نژیوگمن و خرابو.

۱۵) خراب و بی‌کدک: «په‌په‌ژن و منیو‌شاری که‌وت، چهن که‌له‌بابی شی سوخته و من خعت شی له‌پره به زوندووی چه‌می لاله‌کی لیره‌کرد و به لای ویوه‌ی دنا، ره‌گور چه‌سپی نهلان شکر پی‌په‌ی‌دنتی، ندلی به‌قه‌راه‌ی... لایکی لوولای وه‌لی و ان‌کرد شتی و ا پیس و به‌ده‌ره نه‌پور.»

[حوسین شطه: بهیتی مژ و ونا]

۱۶) گول: «وا نده‌ره‌من مه‌مه‌دی نازلرا کافرکی نلد خه‌سپی/ شتور ده ملانت که‌وی پیس، پیچ واین لیم ناترسی»

[مرویش حه‌سن: بهیتی مه‌مه‌ده‌ه‌نیه]

۱۷) خیچار له کایه‌ی قه‌ره‌زندا. ← پیس ق (زیز نیتکی قه‌ره‌قرن).

۱۸) چاک، خوش (تمنیا له زمان هه‌ره‌می حه‌لک و له پستی گوزانی بیژاندا ده‌گوتری).

۱۹) زور، چاک: «... له‌سه‌روه‌نه‌نه‌نا هه‌به‌ولکه‌ره‌په‌ناس لیمان‌که‌وتیوه‌ه‌نه‌[هیلان، نه‌ی روزنامه‌ی القوری دنا نیسه‌تی بکا کورد پنجه‌ه‌اره‌ین، پیس به‌گن‌له‌چوم.»

[مه‌وار، چنشی‌مه‌وار: ۳۶۱]

«... ده‌گولی روشت، که هانمه‌ گوتی: پیس ده‌ستی‌په‌یم، تا باریه‌وگای ماله‌مه‌ چوم که نلد دورو، له لمرکه شته‌کانی لیره‌گرتم و ماچکی لیم و گوتی: سه‌اس، ده‌رکی دلخت و ...»

[په‌شو، ۳۶۱]

«... ده‌راه‌ه‌کی نلدی هه‌پ، به‌لام پیس فیره‌قوماار به‌و.»

[په‌شو، ۱۴۸]

«نه‌چار روی‌کرده زه‌بار که به‌رده‌ستی سه‌عیدپاشای نامیدی بو، سه‌هه‌په‌پاشای نلد‌پیس ه‌کاند.»

[بدلیسی، شم‌ه‌نامه: ۵۱۰]

- ۱۰) خراب: «لهو به زپوره زمه دا میرانی به تلپس پېسیان به سه رها ت.»  
 [بدلیسی، شمرطفا نه: ۳۶]
- ۱۱) ناخوش: «مه لاشه که ی دلچل پاپور، بل سارلیکی پېسی لږ ده مات.»  
 [پنشو و: ۲۹]
- ۱۲) کر و چورکه و ناشیرین، قرخن، نابورته: «...گاران و پوره ی گیتاپوه، هاته وه له ولای مالان، یتکی پېسی پوخل خوی ده بن گوینی نابوو تیرکی هاروشت له پانی لاسر دا.»  
 [مه لی شمسی، بهی لاس و شمزال]
- ۱۳) خاوی رواله تی دزیر و ناشیرین، ناخهز: «ته ماشای کرد مارلیکی پېس په مارلیکی جوان ده که وت.»
- ۱۴) ناشیار، ناچاران: «لهو به پنه دا چارچار گولپالیک و که سیکي که وتروه، جنوری پېس ده سرئ و شه ی گره پتر ده بن.»  
 [شمیری، میوزا: ۱۰۴]

### باوه (۱۵۰۲)

◊ نازنک (چوم و جزگه و...) که توانی حمرت دنکه کچه لان ده گدل خوی به ری، بیس نایی. ۱۵۰۳ (۱۵۰۲)

### جنتو (۱۵۰۲)

- ♣ «ده لن: مینای ناموزنی سواری به ستری کرد، کرتی: وره هه تپوره پېسه پتلی که وه.»  
 [لاه شمرب، بهی هنج لمرح و خانوون نستنی]
- «کرتی: دایه به قوریان بم توره له رخی ناموزمه، با به جرنه مینین، کرتی بری که تپوره پېسه نه تر چ کارت بهر هه تپوره؟»  
 [پنشو و]

### مه تهل (۱۵۰۲)

- § به خاوتنی ده بن، به پیسی ده سرئ ۱۵۰۵ (۱۵۰۲)
- بهلر
- § به خاوتنی ناخوئ ۱۵۰۶ (۱۵۰۲)
- به پیسی ده خوئ
- پتست
- § سه ری پیسه و قرونی پاکه ۱۵۰۷ (۱۵۰۲)
- که سک

- § ۱۵۰۸(۱۵۰۲) قفلی تاره  
 کلیلی داره  
 پاک ریژی  
 پیس به دواره

- ۸۰۳ / ش

### مهسهل (۱۵۰۲)

له بزرگه کانی پیشوردا:

- ج ناوینگی بریژی به پیس، سه تان بریژی به پاکی همر له دوی پیسه کدی  
 دهر وا - ۹۱۷ / ت.  
 ج به هر به زاری سه ی پیس نایی - ۲۴۸۵ / ب.

\*\*\*\*\*

- \* ۱۵۰۹(۱۵۰۲) پیس له پیسی دهعالیج  
 ← ۱۸۸ / ت.
- \* ۱۵۱۰(۱۵۰۲) چزه که پیسه، دنا مهلهوانی چاکه  
 هادتای: ناو تیه دنا مهلهوانی چاکه.
- \* ۱۵۱۱(۱۵۰۲) خودا پاکی به دهم پیسهوه نادا  
 خودا مروفی پاک. له زولسی مروفی ناپاک دهپاریزی.
- \* ۱۵۱۲(۱۵۰۲) کراسینگی بلری به پیس؛ سه تان بلری به پاکی همر له دوی پیسه کدی  
 دهر وا  
 ← ۹۱۷ / ت.
- \* ۱۵۱۳(۱۵۰۲) میتش/ شتی پیس له شتی پیس دهنیشی  
 هادتای: تهیری گول ناشق به داری ژدنه سوره - ۱۸۸ / ت.
- \* ۱۵۱۴(۱۵۰۲) نفوسوی پیس وشتری ده دیزدی دهنی  
 (نفوس: نهفس؛ زات و سروشتی همرکس یا هدرشتیک.) | نیشاندهوی ناستی  
 کارگه ری چار با نهفسی پیسه که دهرانی وشتر تا رادی ده دیزوه چوون چورک  
 بکانه ره.

## لیکدراوه کانی رسته یی و شتیره رسته یی (۱۵۰۲)

- ۱۵۱۵: (۱۵۰۲) ≈ پیس به پیسی دهچی  
خراب به خراب دهنرتی.
- ۱۵۱۵: (۱۵۰۲) ≈ پیس پیس  
وشی سیرمانه: «دیج شاگری تیره روهه، شو له بهر ناگره که روه ستاره، پیس پیس  
پنده گنن.»
- ۱۵۱۶: (۱۵۰۲) ≈ تدهاح پیسه  
← ۱۵۱۸.
- ۱۵۱۷: (۱۵۰۲) ≈ تدهاح / شو تدهاحه شتیکی پیسه. ↓
- ۱۵۱۸: (۱۵۰۲) ≈ تدهاحی دنیاپه پیسه  
۱) له کاتی دبتن یا بیستی بن نه مدگی، لیک بوون یا حیانه تی که سینگ به هزی مال و  
ساماره ده گورتی: «بزانه به حوکس پروانک، تدهاحیک، فلانکی، کارنکی و ناکا پانته ره  
له تدهاحمان پانها و ده گالی به هه پی. به تل و به خالندپانهای لیره دهن، تدهاحمان پانها  
ده شکن و له پین ده چن. بدلن: وه زبران! فکری چاکه. کاهه زکی بؤ خالندپانهای دهنوسن.  
خالندپانها برزای تدهاحمان پانهای بؤ. شوریف نلد هاشیره تنگی قوری و چه سوور بؤ.  
تدهاحی دنیاپه پیسه. به تدهاحی دنیاپه، خالندپانها هله خله تن.»  
[معولا سرخورو: به پنی تدهاحمان پانها]
- ۲) پیروستی روون بونی حساب و قازاج و زمردی نیران دوو که سی خرم یا زور دوست:  
«ههتا زوریه ده گدل کاکت حسابی خوتان بکنن و لیک بنه ره، تدهاح پیسه، سه پنی ههزار  
دل هیشیان لیره میا دمی.» ← ۱۹۴ / .
- ۱۵۱۹: (۱۵۰۲) ≈ دارنیکم (دارنیکته دارنکی، ...) به دستهویه ههردوو سهری پیسه / گروای  
«میرانگان نه خورنده وار کوریه، به لام بهوا بکه نه تله لاجیانی من های دهوریه چته،  
سه رازان و بنارنم این گیرابور، دلرکم به دستهویه بوو ههردوسهری پیس، کس نه بهور هاولری  
بؤ بهم، ناغام کوهنهور، ههروو جیکاپه کبش ناغای لیره بوو، چ لورنیکم وه سه رخل کرینا؟»  
[شمیری. میرزا: ۳۷]
- ۱۵۲۰: (۱۵۰۲) ≈ رلانی لیج برزلی پیس نابج  
بؤ شونسی خاوزن ده گورتی.
- ۱۵۲۱: (۱۵۰۲) ≈ زهمانیه کی پیسه  
«به ههسن و به حوسین، به زانی نوماه رها/ چورنگین زه مانه نلد پیسه، شه پنانیش نلد

بیزنیز/ پناهمان برحمتی تکره یا پاندهامی سومین/ تاتیانیش نیمان‌دار بین یا سه‌پده‌لمورسه‌لین»  
 [سه‌لاسه‌مه‌د باغبان: بهیتی هم‌بدرله‌حمان]

← ۹۴ / ن.

۱۵۲۲ (۱۵۰۲) % سه‌رلووسی بزییس

هاوتای: سه‌رسوروی بن‌هه‌مبانه. سه‌رهه همریج‌همریج ۱ بن‌هه به قورونی‌کهریج.

↓ ← ۷۱۳ / ن.

۱۵۲۳ (۱۵۰۲) % سه (فلان کس) پیسه، لاتی ده‌لئی گوریسه، سه‌ری ده‌لئی ده‌لیسه

مندال به‌کتری بین قنلس ده‌کن: «ه‌ر‌ونیا پیسه، لاتی...»

### پتک‌هاته‌کانی له چاوگ‌وه‌ر‌گیراو (۱۵۰۲)

۱۵۲۴ (۱۵۰۲) % پاک و پیس لیک‌دران

← ۲۵۱۸ / ن.

۱۵۲۵ (۱۵۰۲) % پاک و پیس لیک جوئج کردنهوه

← ۲۵۷ / ن.

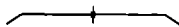

۱۵۲۶ (۱۵۰۲) % پیس بوون

(۱) خیچار له کابه‌ی قه‌ره‌قهرین‌دا.

(۲) ناخاوئین بوونی شوئین یا شتیگ.

(۳) گول بوون، تووشی نه‌خوشی گولی هاتن.

(۴) خراب بوونی هیلکه.

(۵) بین‌ناسوس بوون.

(۶) تیک‌چوونی د‌نگ‌وو‌وو و د‌وال‌ت، و ناحه‌ز بوون.

### باوه‌ر (۱۵۲۶)

له به‌رگه‌کانی ینشوردا:

ع ← ۸۶۸ / ن.

\*\*\*\*\*



### ✱ ۱۵۳۷(۱۵۳۶) پیس برونی کار

تروش برونی شتی ناخوش. به دست شتیک یا کسینکوه گرفتار برون: «نه لیب گزچکسای سالسی گرت و هک چلکی طوارو رای پازنی، دیتم کاره که خوریکه پیس دهین گرتم: گوره ما صالح تاوانی نپه.»

[نسنین، کلمه پیاو: ۱۹]

«چاکوپیه زفوتز بیهه چندکوی بیسپیلکراو و هتا کاره که پیس نه بویه بلی ده بچم.»

[پنشو، ۷۱]

«هنگه نه گه پیاپه کاره که پیس ده بوی...»

[نسنیری، میرزا: ۱۰۶]

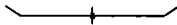

### ✱ ۱۵۳۸(۱۵۰۲) پیس پتوره برون

تورش برونی شتی ناخوش. به دست شتیک یا کسینکوه گرفتار برون.

### ✱ ۱۵۲۹(۱۵۰۲) پیس کردن

(۱) همرماندن به شتی زیان دهر. به چلنگ برون: «پروی پش بین شه همه بیه گریه / شو کردی شه پانه تریه / لپی پیس کرد برون کاشی به»

[هوسین مامرفش، بهیشتی مسم]

(۲) خراب کردن و هله هجستانی هیلکه: «شو هه سووه هیلکه م ریمرنابوو هه سووی گنخانسون / پیس کردون.»

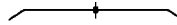

### ✱ ۱۵۳۰(۱۵۰۲) خول پیس کردن

(۱) پیسایی به خردا کردن: «خاترون نه سقی کوتی: بابیه بلا شو لانگی به دین بهی لاره، هه رخ خول پیس ناکا، خاویزه نیحتیاجی به لانگی نه ماهه / فیزی کلش من بروه نه لانگی نه ناین پاره ستاره»

[مان، نوحه می موز مظهریبه: ۱۹۹]

(۲) پیسایی به خردا کردن به هزی ترس یا وئ کدوتنی زور: «وه خنیک دهنگی جه نایی نه لیب مات و پرس: جه نایی شتخ! ته هرفلتان له ماله رویه؟ هیندهی نه مابوو خول پیس کام»

[نسنین، کلمه پیاو: ۱۵۹]

«... به تاییبشتی شه گره دهی زانی شو» له لپی نیمه به پانتزله که پیس ده کرد، خولی پیس ده کرد پیس!...»

[کمال، نهنج مسم: پ ۱۷۱]

«له نه کارپا دلمهات تریه، شه و نه مایان لردام، خول پیس کرد بوی نه چانی بوی»

[اوسوی نایی، نه لپی پیروات]

۱ هارتای (ده گدل منای دوو): دهری زبرد کردن.

### باوه پ (۱۵۳۰)

◊ ۱۵۳۱(۱۵۳۰) مندان نه‌گه زوو خۆی پیس کرد نه‌وه شیرى دابكى نيزه.

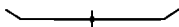

✳ ۱۵۳۳(۱۵۰۲) لي پيس کردن

- (۱) خراب‌تر بوونی نه‌خوښی.  
(۲) برتتی به له مروفي حال گوزار.

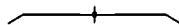

### ليک‌دراوه‌کانی تر (۱۵۰۲)

☆ ۱۵۳۳(۱۵۰۲) پاکو پيس

← ۲۵۶.

✳ ۱۵۳۴(۱۵۳۳) پاکو پيس کردن

← ۸۲۵۶.

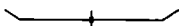

☆ ۱۵۳۵(۱۵۰۲) پيسایى

گرو: «چو سار پيشاور، نه‌ستی به‌ئانگه‌ماند و پيساييگه‌ی ده نه‌ستی کرد و گوروه‌کە‌ی شەق به نەمی سۆلی‌دادا!»

[سەمه‌حوسەن پەسولە]

### ليک‌دانه‌وه‌ی خهون (۱۵۳۵)

5 ۱۵۳۶(۱۵۳۵) پيسایى پروول و ماله.

### باوه پ (۱۵۳۵)

◊ ۱۵۳۷(۱۵۳۵) بز پروچەل کردنه‌وه‌ی چاورزار، پيسایى سەگ ده مل یا شاخی نازول ده‌کن.

### ليک‌دراوه‌کانی رسته‌ی و شتیه‌رسته‌ی (۱۵۳۵)

◊ ۱۵۳۸(۱۵۳۵) نه‌وه‌ک پيسایى / گوروی وایه، هه‌تا چيلکە‌ی تی‌ورده‌ی بۆنی زیاتر ده‌ی

- ۱/۲۴۰۱ ب.

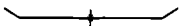

☆ پیسہ دروہ ۱۵۳۹(۱۵۰۲)

(تابیہ تہی دروتہی بہداس)؛ کہ سبک کہ گول و دارولی زور لہ پاش خزی بہ من دیکلیں .

☆ پیسکہ ۱۵۴۰(۱۵۰۲)

«مالی نقد لہ چہر و پیسکہ نہا نہ رسالی وزلی بل نہ نہ گبرا.»

[مہین، تاریخ و روون: ۳۴]

← ۱۱۲۰ / ب، ۲۰۰۳ / ب.



☆ پیسگیزی ۱۵۴۱(۱۵۰۲)

کہ سبک کہ پاک و خاوتنی لہ برچار ناگریں .

جنتیو (۱۵۴۱)

♣ پیسگیزی گلار ۱۵۴۲(۱۵۴۱)

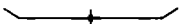

☆ پیسہ ۱۵۴۳(۱۵۰۲)

میزی ناخوشہ رستا؛ گولہی میردان: «لورس و عانہ و مننگہ لہ / ذریگی و کورہم تیکہ لہ /

سہ رچہ و ندرہ و بہ لہ / لہ سہر پیسہی وہ خہ بی / لیکم بد لکین نہ نہ لہ لہ»

[ہاہانیش، کانی مرمان: ۹۹]

«نہ پورہور و شہ مینز / باز لہ تاسمان نہ خوینز / لہ سلن گولہ مانگرہ؛ لیگی لہ سہر نہ چیتن /

پہ ککرو کورہایت لہ، پیسہ عہرت نہ مینز»

[پیشور، ۸۰]

☆ پیسہ کہ ۱۵۴۴(۱۵۰۲)

(۱۲ و ۱۳) → ۱۵۰۲ «کہ سر بہ کی کہ چہلی پیسہ کہی ناہورنی خوہری؛ یانی سوچ نہ مینس

شٹی وای نہ ہوا؛ کورتیان نہ رہہ نہ مر ۱۹»

[محمود گناوی: ہمینی ناسر و مالان]

☆ پیسہ مال ۱۵۴۵(۱۵۰۲)

س گہرہ مال .

☆ پیسی ۱۵۴۶(۱۵۰۲)

(۱) خاوتن نہ ہورن .

(۲) چہ بدل ہورن: «پیس گہر گہری دلخت لہ دل / ناچن تا نہتا بہ ناخی گلدا»

[ہداسی، شہر مننامہ: ۳۱۱]

(۳) نہ خوشی گولیی .

## ☆ پیسی هه سوو پیاوان ١٥٤٧(١٥٠٢)

له هه سوو پیاوان ناهه زتر: « ره بی پایه گه نسی ده که ی نوزنه ی پشین/ برنجی ده که ی دلپه جانن  
پشین/ نه منت دله به پیسی هه سوو پیاوان، شه هه تا رۆژ پختی خرم پینده خورۆن... »  
[په پانیهانی: کانی مرهانی: ١٩٠]

← ١٥٤٣.

## ☆ چاویسی ١٥٤٨(١٥٠٢)

نهری که به چار زهره و زیان دده: « چور که سه سه رکت له به ره له بۆ ده هشتی که ره لاپه،  
په لوه ستر مه رقه دی هه سن و حوسینی، گومبه زنی حوسینی هانزی/ نه په بی سواره به نه هود بی  
ههر له ده رمان، له به لاپان، له نه هه سی ده چاویسی له گولله ی هه هه دی هه به لۆلی حه سلی  
وه له دی به رازی»

[رصوصی نهری: بهندی سوارۆ]

— له ر گولله دی گولله یکه له رۆژه لاتی مه هاباد ایبه کابرایه ک به رانیکی مرد.  
١٥٤٩(١٥٤٨) کابرایه کی چاویسی برده شه رحن. مه لا کسوتی: نه گه پینش تر پتوسیان دیسی  
نئی ده کوی و ده بی بۆت بیژیری.

[سه مه حوسن پسولوا]

## باوه (١٥٤٨)

بۆ به رگری له مه ترسی مرۆفی چاویسی:

- ◇ ١٥٥٠(١٥٤٨) کورۆه کی شین به مینو له لۆله بی مه شکه ی ددهن.
- ◇ ١٥٥١(١٥٤٨) کورۆه کی شین به لانه کی منداله ره هه لاره سن.
- ◇ ١٥٥٢(١٥٤٨) موروروی شین به مینو با بنیشت له تووکی سه ری مندال قائم ده کمن.
- ◇ ١٥٥٣(١٥٤٨) پیسای سگ له په رۆ یا شینکی دیکه وه ده پینچ و ده که لینی دیواری ده گرن.
- ◇ ١٥٥٤(١٥٤٨) نال له ده رگ یا دیواری ماله ددهن.
- ◇ ١٥٥٥(١٥٤٨) گونی چه په یاده دن.
- ◇ ١٥٥٦(١٥٤٨) له خویان( هه بیه کی خویان) یاده دن.
- ◇ ١٥٥٧(١٥٤٨) نه سه مندهر ده سورنن.
- ◇ ١٥٥٨(١٥٤٨) زوروا سورتووی په رۆیال ای نانه گی نینسانی چاویسی به ناوی دده دن.
- ◇ ١٥٥٩(١٥٤٨) دور به دور قه به مرۆفی چاویسی ده لین و رووشکینی ده کمن.

## دوعا (۱۵۴۸)

□ ۱۵۶۰ (۱۵۴۸) یا خوردا له نهفسی چاویسی به دور بیج

« له پهی سواره به دور بیج / هر له دهرمان، له به لایان، له نهفسی ده چاویسی، له گوللهی همه دی عبداللهی همسای وهله دی به رازی / شه تر ننگه ده چتره سه هورج، بی خوردا همزیان له من ناخوانی؟ »

[رسووی نامری: بهندی سوار]

« تهره کوز گاز دهکا ده لجن خورده / پهی سوری من به دور بیج له دهرمان، له به لایان، له نهفسی ده چاویسی له گوللهی له به پناه؟ »

[پنهور]

☆ ۱۵۶۱ (۱۵۴۸) چاری پیس

## دوعا (۱۵۶۱)

□ ۱۵۶۲ (۱۵۶۱) له چاری پیس به دور بیج

« بهو خوردهی به حوراه / وهک سیم سهرن شه پوره / قولکی بهری گهرنی / کانی و حور و گولاه / له چاری پیس به دور بیج / شکه پمانه ی سارا »

[لاله طینا]

↓

□ ۱۵۶۳ (۱۵۶۱) یا خوردا چاری پیست له راستان کوز بیج

(له راست: له حاند، له بهرام بهر.) | دوعایه بز پارزان له چاری پیس.

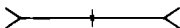

☆ ۱۵۶۴ (۱۵۰۲) زمان پیس

چوزن / جنیتر فرارش، زمان شر، زمان چهرهک، زمانه گور: « ... تا خوا همز دهکا ناشیرین و خوینتال و زمان پیس و شه پاره لاش بو... »

[مهوار، چوشی محاور: ۹۱]

« نو دیواره لسه ی سووک... مهتا بلتی زمان پیس بو... »

[کمال، لجه مینا: ۸۶]

☆ ۱۵۶۵ (۱۵۰۲) دامتین پیس

۳۶۴

☆ ۱۵۶۶ (۱۵۰۲) داوین پیس

آ: « مینه کاغا مه چه ند چوار لسی مه بوو به لام نیسانه کس دانه ده مرکا و به کجار تله دلوین پیس بو... »

[لازی، ۱۳۵۹: ۳۳]



☆ ١٥٦٧(١٥٠٢) دل پیس

نەروی که له هەمووکەس و لەهەموو شتێک دردوونگ.

### لێکدراوە کانی تر (١٥٦٧)

☆ ١٥٦٨(١٥٦٧) دل پیس

دردوونگی. بیرخراپی.

### پێکها ته کانی له چاو گووه رگیراو (١٥٦٨)

☆ ١٥٦٩(١٥٦٨) دل پیس له که سینگ کردن

له پێژندی نو ده گه له رگه زێ جیاواز دردوونگ برون: « له دلدا پاره خۆشەموه، شێتی  
هههاله که پەشت، دل پیسی له دهکا، پێروایه نو گووانه ی بۆ پهکی دی بوو...  
[ئه مێری، ههوارمه مه ره: ٣٧]

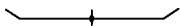

☆ ١٥٧٠(١٥٠٢) دهرده پیس / دهرده پیسه که

شێره نهجه. ناوهێنای هێندێک له نهخۆشی به کان جزرنگ تابوو سه. به کێک له  
نهخۆشی یانه شێره نهجه که نه ته نیا راسته خو ناوی نا مه تین به لکوو ژنان کو ئێک  
رسته وشێره ته ی دو عایشی و دپیش ده خه ن: قورعان / قورحان مه عبه یین بیج. دارو یه ره  
گرته کهر بیج. له زارم ی شه ده ره ها بییا: « که چ خو، قورحان مه عبه یین بیج، ده لێن  
سه یه مه مه مه دهرده پیسه که پەشت / نو دهرده پیسه پەشت.»

☆ ١٥٧١(١٥٠٢) دهردی پیس

نهخۆشی چه تون و چاره نه کراو: « سۆله مه لا مانی له قزاجه ی خواری بوو، ده رێکی پیس  
به ماله که ی که رت بوو...»

[سه مه ده مه تین ره سوولی]

☆ ١٥٧٢(١٥٠٢) ده ست پیس

نا نه مین: سیره خو ز: « که رده ی ده ست پیس و شه هه خۆر تده ی تده یان چه رنه لای خان...»  
[به دل پیس، شه ره مه تانه: ١١٥]

☆ ١٥٧٣(١٥٠٢) دم / ده پیس

← ١٥٦٤.

☆ گزچان پیس ۱۵۷۴(۱۵۰۲)  
شوانیک که مبرده کی کر و بن شیره: «خله دروژ چاره سه ری فولاغ هئناوه تهره، گزچان پیس  
رهک خلقی له دنیا په ده نه...»

[شمیری، هاور بهره: ۱۶۲]

✽ گزچان په شیر.

☆ قسه ی پیس ۱۵۷۵(۱۵۰۲)  
قسه ی ناحمز و ناشبار: «پپاویکی وا سر و بوختان و قسه ی پیس له پجاری نولدن بدنک و  
« ...

[شمیری، دایه باوه: ۵۱]

☆ گز قست پیس ۱۵۷۶(۱۵۰۲)  
نوه ی که برینی درمگ چاک دهیتنهوه.

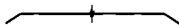

☆ له ش پیس ۱۵۷۷(۱۵۰۲)  
حاله نیک که به مزی هاتنهوه ی شارات وده ی دئ و همتا دهر کردنی غوسل یا تبه مسوم.  
نمنجاسی نوژ و وژوو و هیندینک کردهوی دینی، له مرؤفی له ش پیس قدهغه دهکا.

باوه (۱۵۷۷)

له بهرگه کانی پینشودا:

← ۱۷۰۲ / ز.

\*\*\*\*\*

پتیک هاته کانی له چاوگوه رگیراو (۱۵۷۷)

✽ له ش پیس برون ۱۵۷۸(۱۵۷۷)

پیس برون له ش.

✽ له ش پیس کردن ۱۵۷۹(۱۵۷۷)

برونه مزی له ش پیسی.

## مه‌سهل (۱۵۷۹)

له بهرگه کانی پیشورد:

ع گانی به زوری، له‌شی پیاری پیس ناکا - ۲۳۷۹ ت.

☆ نزهه پیس ۱۵۸۰ (۱۵۰۲)

۱۵۴۸ → «کن ده‌یو له مهربمی موخته‌به‌ره/... پئی ده رکئی ئه‌سپی بۆره ده‌ئا، له زینی موره‌سه‌می خزی ده‌کونه سه‌ره/ ماشا‌الله! مۆندیک ده‌پانگوت: شه‌ره شه‌سه مۆندیک ده‌پانگوت: شه‌ره شه‌مه‌ره/ ره‌بی! شه‌زه‌پیس لۆنه‌ک‌شه‌ره شه‌زه‌ره!»  
[مان، لۆحه‌سی موزه‌له‌میه: ۲۵۱]

☆ نیرچاوان پیس ۱۵۸۱ (۱۵۰۲)

شروپ نه‌حس و نامبارک. ۱۱ هارتای: نیرچاوانی (ت، ی، ...) نانی تردا لیه.

پیش

۱۵۸۲

← ۸۱۵.

## پتک‌هاته‌کانی له چاوگ‌وه‌ر‌گیراو (۱۵۸۲)

☆ پیش بردنوه به‌رخز ۱۵۸۳ (۱۵۸۲)

← ۸۱۸.

☆ پیش خواردنوه ۲۱۵۸۳ (۱۵۸۲)

↑: «... تۆ کلنی بۆ بکچه و شلیدن و گۆره‌شی له‌سه‌ر من. حاجی پهبی خواردنوه و ملاکی له جگه‌ره‌کی دا.»

[فرمان، پهبه‌نهی گه‌دا: ۱۰۰]

پیشان

۱۵۸۳

(۱) پین‌گه‌بشتی خزراک و خواردنی وه‌ک کوله‌که و جهمونه‌ر ده‌ نیر ژیله‌مۆ و خۆله‌میش و به‌دور له گری ناوهر.

(۲) هه‌ست به گه‌رمای زۆر کردن: شه‌وه ده‌پشیم ○ پشام. ○ له‌گه‌رمان پشام. ○ وه‌خته پشیم.



## لیکدراوه کانی رسته یی و شتیوه رسته یی (۱۵۸۴)

له بیرگه کانی پیشوردا:

ع دهلیتی بزنی پیشاره - ۲۳۷۵ / ب.

\*\*\*\*\*

دهلیتی یی پیشاره ۱۵۸۵ (۱۵۸۶)

زۆر دمنگ زبرد بون.



پیک

۱۵۸۶

به شیک له سازه فروداره قامیشی به کانی وهک: زورنا، تروزله و نابه که دهچی ده ماییکره و دمنگ ساز دهکا.

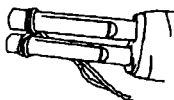

زورنا



نابه

## لیکدراوه کان (۱۵۸۶)

ماییک ☆ b1۵۸۶ (a1۵۸۵)

نهر به شه له سازه فروداره قامیشی به کان که نه رکی نال و گۆر کردن و تیز و زل کردنی دمنگه کانی نه نه ستویه.

## پیکهاته کانی له چاوگوه رگیراو (a1۵۸۶)

٪ له پیک (پش) دان له ماییک (پش) دان c1۵۸۶ (a1۵۸۵)

به تونکلوه قسه کردن، بیرورا دهرنه برینی به روونی. ا. هارنای: له نال (پش) دان و له بزمار (پش) دان.



شان و سهرقزل.

## باوهر (۱۵۸۶)

◊ له کاتی بهران تی بهرداندا مندا لیکي کچ سواری بهران ده کهن. نه گهر معری رمشی به پیلوه بین دهلین نموه سالی ناخوش دمی و نه گهر معری سپیش بین دهلین سالی خوش دمی.

## لیک دراوه کانی رسته یی و شیوه رسته یی (۱۵۸۶)

☞ لور پیلیم نهری تز (لنگر، لیره) یی ۱۵۸۸ (۱۵۸۶)

دمنه سز گرتنی نم زبانه له دؤخی پرودانی کارینکی دیاری کرودا: «شمن هستیکر پرنده لیم نه گهر قسه کی من راست بوو شه چاکه، نه گهریش راست شه بوو شه پیل یی من نه زنی لیره یی و له سزیده م دمن.»

[حمصی شامی: بهمنی لهشکری]

## پنک هاته کانی له چاوگ وهر گیراو (۱۵۸۶)

☞ به پیل که سیکموره چرون ۱۵۸۹ (۱۵۸۶)

پیشواری لی کردن، به پیشواری نه بوو چرون.

☞ به ره پیل یی که سیکموره چرون ۱۵۹۰ (۱۵۸۶)

↑

☞ به پیل که سیکموره هاتن ۱۵۹۱ (۱۵۸۶)

۱۵۸۹ →: «خان سوله ایمان خان بهر ده ستوره یی ده گهل لهشکری ده چپته نیر ترکان. به پیل لیره دهن، گارگه ره مونی ده پتیردا ده کهن.»

[حمصی شامی: بهمنی لهشکری]

☞ هتیک یا که سیک به پیلوه هاتن ۱۵۹۲ (۱۵۸۶)

## باوهر (۱۵۹۲)

◊ له کاتی سهرودا نووش بوون و وهری هاتنی ریزی باشه و بینین و وهری هاتنی که ررتشک خرابه.

## مه‌سه‌ل (۱۵۹۲)

× ۱۵۹۴(۱۵۹۲) خه‌لک رنوی به‌پیلره دئی، نهمه شیرمان به‌پیلره دئی

## پیک‌هاته‌کانی له چاوگ‌وه‌رگیراو (۱۵۹۲)

× ۱۵۹۵(۱۵۹۲) رنوی ره‌ش به‌پیل کسینکوره هاتن  
 ماوتای: به‌خت روه‌تی کردن. بۆ کسینک گرتن.

× ۱۵۹۶(۱۵۸۶) به‌ره‌پیلی کسینکوره هاتن

← ۱۵۸۹.

× ۱۵۹۷(۱۵۸۶) له شان و پیل بوون/ کموتن

(تابیستی کاری دسته.) || زۆر مانوو بوون.

## پینه

۱۵۹۸

کوت‌چهره‌م با به‌زویه‌ک که له جن‌دراوی جلد‌به‌رگ یا کمرش و شتی له‌م چه‌شندی دده‌ن.

## پیک‌هاته‌کانی له چاوگ‌وه‌رگیراو (۱۵۹۸)

× ۱۵۹۹(۱۵۹۸) بوونه پینه

زۆر له شرتینک مانوه: «نوره‌ه‌وه‌یه‌که لیزین، نام‌رومان چوو، بوونه پینه.»

× ۱۶۰۰(۱۵۹۸) پینه‌کردن

لیدانی پینه.

## پیک‌دراوه‌کانی رسته‌یی و شتیه‌رسته‌یی (۱۶۰۰)

× ۱۶۰۱(۱۶۰۰) وا نه‌دراوه پینه کری

(۱) زۆر مه‌غسورن بوون له سات‌وسه‌دادا. ← ۲/۱۹۳ ب.

(۲) گرفت و که‌م‌کوورپی سهره‌کی هه‌بوون و چاره‌نه‌هانتی کار یا بارود‌وخینک.

## پینگ‌ها ته کانی تر (۱۶۰۰)

\* ۱۶۰۲ (۱۶۰۰) بڑ پینہ کردن

دایوشینی عمیب و هدندی کسینک و بمر به بلاورونوره گرتنی: «... له ره تان مین بهک به خلی و به تاپله پوره کوتیان: مالمان خرابور، کیشه پیدایور، جا له ره تان مین بهک بڑ نه ره ی بلی پینکا، کوش: کاکه م نه گره ره رایی خرابورمه ووشکی دهین بنی زمانه / چونکه له رویه کس لئی نه گریه لسانه»

[له مسمی لوتنی: بهیش مسم و زندا]

«بلیه ده لئ: نئی ناهسی رود له کادینا دهکا، ئیستا چیکم؟ نه و گورکاره ی چلن پینا بکم؟»

[نمسن: گه مپه او: ۷۹]

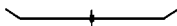

## لیک دراوه کان (۱۵۹۸)

\* ۱۶۰۳ (۱۵۹۸) پینه چی

نهری پینا له کوش و پینلاری دراو ددا یا دینوروتتوره: «لیم مه که هه چیره پینا / سه م له ره ی ندرناچی / سه مالت ده بهر سرخ / نوروکان دله و قاچاچین / پانیه ی کوهی ناره / بلی دهیم به پینه چی»

[سایل سر مطنی]

## مه سه ل (۱۶۰۳)

\* ۱۶۰۴ (۱۶۰۳) پینه چی یان دایمه کوشیان دراوه



\* ۱۶۰۵ (۱۶۰۳) کهوشی پینه چی قهت پاشه پانیه ی پینو

به ره م پین و خولقینسری هه ر شینک، له خرابترین جزوی به ره مسمی خوی کدک وردد گری.



## لیک دراوه کانی تر (۱۶۰۳)

\* ۱۶۰۶ (۱۶۰۳) پینه چی

نیشی پینه چی.

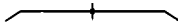

☆ ۱۶۰۷(۱۶۰۶) **کۆنه پینه چی**

پینه چی کۆنه کار.

☆ ۱۶۰۸(۱۶۰۷) **میشورله / کیچی کۆنه پینه چی**

تایه تیی میشورله و کیچی به خورور: « کوتی: شای نهوشل له تارای کیچان خهیم  
لینه دهکوت، کیچی ئیستا مه موروی دهلی کۆنه پینه چی.»

[موسوی ناسری: نعلل]



☆ ۱۶۰۹(۱۵۹۸) **پینه درود**

نهوی جلدیبرگی دراو پینه دهکا.

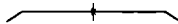

☆ ۱۶۱۰(۱۵۹۸) **پینه پهرۆ**

۱۱ پینه.

۱۲ جلدیبرگ و پارچه ی کۆن و یی که لک.

**مهسهل (۱۶۱۰)**

\* ۱۶۱۱(۱۶۱۰) **جستانان / زستانان پینه پهرۆ، هاوینان و درود / قیتقیت پهرۆ**

\* ۱۶۱۲(۱۶۱۰) **کاری پینه پهرۆ، ناگاته نیهرۆ**

پنویستی دروستی کار و نابهردوامی پینه و کاری نابناغمی.

**لێک دراهه کانی رسته یی و شتیوه رسته یی (۱۶۱۰)**

☞ ۱۶۱۳(۱۶۱۰) **پینه پهرۆی دنیا به دهکا**

کسێک که جلدیبرگ و شهکی کۆن کۆده کاتهوه.

**پێک هاته کانی له چاوگ وهر گیراو (۱۶۱۰)**

☞ ۱۶۱۳(۱۶۱۰) **پینه پهرۆ کردن**

کاری پینه کردن: «خه زال که له نهو مالکه دنه پنهو ره له بهر چهره قهنگه دههین و کهراکسی  
بارگی پینه پهرۆ دهکرد...»

[لانی، ۱۳۵۹، ۳۸]



☆ چوارپینه ۱۶۱۴ (۱۵۹۸)

پینه له پهنجه و پاژندی کموښ.

لیکدراوه کانی رسته یی و شتوه رسته یی (۱۶۱۴)

= چوارپینه کی ناگانه (بههاری/ نومسال ناباته سرخ) ۱۶۱۵ (۱۶۱۴)

بژ مرزونی نه خوځش و کله پهلې شروډې ده کار ده کړی. ۱ ← ۳۱۵.



## پيواز

۱۶۱۶

فله گیایه کی ژیر زوی به که رنگی سور، زهره و سپی همیه، خر و توی توی به و به کالی و به کولاری ده خوری.

## باوهړ (۱۶۱۶)

◇ نهگه جاولت به پیوازی تیز بوو، بلنی: پیواز میزوت یی ده کم. ← ۱۶۳۶.

◇ همرکس شعوی جومعانه سیر یا پیوازی بخوا مه لایکت لنی نیزیک نابنوه.

## داووده رمان (۱۶۱۶)

\* بژ چارم سری گوی نیشه، نیزتکی پیوازی پیشار ده گوی ده کم: «گورم ده ان مات و

تلهی ناپه مت کرم، هخ همر به پهله پیوازی ناپه سه ناگر تا پیسته کی سوتا، نیزتکی

پیوازه کی پیشابوو، خستیه ناو گوی گورم و (انی هکا).

[مهوار، چهلش مجور: ۹۷]

\* سهگ نهگه سببسی (ناببستی سهگه، چاری ناو ده کا) گرت، بژ چاک برونه وی پیواز

و بدنی سوری ده ملی ده کم.

\* منفال نهگه برسی، پینش مه لابانگ دان پیوازی لک له ده کم و له بیری دست و پینی ده من

و شلکه کی گری یی ده گزن و پیوازی له کولانان فری ده من.

\* منفال نهگه لمبی انه خوځشی منفاله، له ترسوا دی و زگ چوون و رشانو وی پیوازه.

گرت، پیوازی جوتراو رهبر مه لاشوری ده من.

= همه سور گورانی نیزتکی نیوه ده ره بوو، وژنیکی له سهر داوشی، سه ربه ندی نه هاری،

برسیایه هیژنی بژ دینی، داوخته کی دهری و ههاری شاگرده کی ده کا هتا پچی و

دوسن چلی لمر باخچه پیروازی حساری بؤ ییتن و بهره لیک بن تا جمنگی نه هاری.  
 نه گهرچی کابرای سه حب پیواز دنگی شاگرده کی دا و نه بیشت چلیکیش پیواز بکا.  
 همه سور نه گه نهوی زانی. هه رای شاگرده کی کرد و کورتی: هیچ نیه نه لعان  
 داوخته کی ساز دهگه معوه و به بهندان دهیخافلنیم و نه توش پیوازان بیه موه. جا داوخت ساز  
 بوه. همه سور کورتی:

لوق و تله سم و بهرینه

نهوی پیم کورتی هملینه

شاگرد کورتی: کاکه مردم من بهدمنی

بووم به بنی دارینهی

بنی رهله و هملناقنن

همه سور کورتی: خؤ لؤ کورنر نی چاوت همهی

چوگه کی ناری له سمر همهی

بدری بگره و رۆی بیهی

گولی بگره و رنگه کی دجه

شاگرد دطنی دطنی به

رنگی دطنی زرد صی به

چوگه کی ناری له پشتی به

پلکی بگره ریشه کی دی به

شاگرد کورتی: بهو خردایه کی من و لؤی رۆناوه

وهک ناودیزیم ناو لی ناوه

همر وهک جووتیزیم کینلاوه

بایی سه حب بباخچه م گاهه

چلیکی تی دا نه ماره

همه سور کورتی: بهر خالده کی به همواره

چلیچلی همر تی دا ماره

شاگرد کورتی: نهوی دهری دا شین دهچی

نهوه همر بزاره و گیایه

خؤراکی پیره سانگایه

مامؤستای ناودانن له دهری شایه کی دهات و دهجوه. به فیلده کی زانی و ریستی

خؤی بکاته شریکه پیواز. به بهند گورتی:

شاگرد بهرۆ به هرانی

پيوازان يته دهگل ناني

ههفا بيكهي نؤشي گياني

با پروم دهوي له گياني

شاگرد ننگه نهومي بيست. به روح تزقي و كوتي: جا خودايه هيشتا هيچ نمؤ جارئ  
مامؤستا يتي زانويه. وا چاكه حاشاي لي بكم:

مامؤستا! پيوازان ناخوين سؤزه

بؤني دهگن خملكي نؤزه

من بيله نيم نهلمو دئويه

ماله خانه خويم له كوي به؟

مامؤستا كوتي: همتيرنكي به گيچملي

دطلي يتنگوني به كملئ

كولي هلكره باري كملئ

بؤ ماله حمولاكچملي

شاگرد كوتي بين فابميه. وا دياره مامؤستا دست هه لناگري. واچاكه ههنا حاله ميكي  
ديكشمان ني نه گبوه پيوازان بېرمهوه و پرو ده ماله مامؤستاي كهم. پيوازي بېرمهوه و  
چؤ ماله مامؤستاي. مامؤستاش بهو بهري دا داوشى به جي هيشت و چؤوه مالى. جا  
چونكه ناروچؤره پيوازه كان به له شى شاگردهي دا هاتؤ خوارئ و نازاي به دهمئ تهر  
كردبو. كوتي:

مامؤستا مەرسى پتيان نه داوم

له كنه خو من دطيم پياوم

نؤ كاربان (كار-كاريله) لي ر ا كيشاوم

سەرمامه و بؤيه خەزلاروم

[سەمه حوسن پەسولئ]

= كاربايهك له دؤلي ناغەلان زنى بؤ كورئ خواستبو. چؤ مزگومتئ كن عالمئ.

كوتي: كه يخره داي نه! نهو كاربايه نهوه ليم عاسئ به. كچه كم ده دمئى ناني. كوتبان:

هەر پۆره كئى. نوچار نەگەر نەبدايهى بەزۆرى له مائى دەردنن. كوتي: كاكه خؤ كچئ

من هەمانهى نارەى نئ بيهى ده ناشى باوئ! دەين شاپەران يتي. كوتبان: هەر پۆ

سەردەشتئ شاپەرمابەرى لي هەن. لەوئ هەرچى بېرەك گوتئ بزائى يته. نهو

ييتؤشئ (يا نوويهئ) لي خەلاس كه با به ناخؤشئ نئى. ننگه چوو. عملي و هەمەرهش

لەسەر دوكانان دانيشبون. هەمەرهش رەفيعى عملي بو. كوتي: نهوه ژني بؤ كورئ

دەگوزمەوه و كاربا پەلئى لي گرتووم دەين شاپەران يتي و چل تەنيشو دەدمئ. كوتبان:



خاله نەمە لە شتی وا دەگەرێن. دەگەلی هاتن. ئەوی سائیش کرلۆ (کرللوو، کللۆ) هاتبوو. شینایی بە عەرزێو نەمابوو، پیرزێنیک هەر لە دۆلی ناغەلان پیوازی بە چارۆکن داوێشی بوو. جی بەرپنک (جی بەرپەک) بوو مایوونی. لە نیو پیوازهکاندا بوو. هەمەپەش کوتی: بێرەدایک! دوو چلن پیواز دیمە. نەمە شایەمرین دەنگ (دەنگسان) پەن خوش دەبن. کوتی: و طلا بینه مشک لیبان ناقرنن! هەمەپەش کوتی: لینی گەری و طلا نەوشۆ چلینی لێ نایلم. کوتی: نەوشۆ داوێ بگرم پیرزێن دەستەسرنکی هەبە نی دەوری کچینیتی. لە بوخجە دەردینن و دێ خۆ دە عەرزێ دەکوتی و سەرچۆپین وەرەگەری. نەمەپەش پیوازهکانی هەلەقەن. جا نەگە داوێت گیرا شوێ. پیرزێنی دەستەسەری دەرھینا و هەر دیکۆت بە مەتە. سەرچۆپیی دەرگرت.

جا کوتی: **هۆی کاکە ڕەنگەجنگەنە!**

هۆی دەستەبرا ڕەنگەجنگەنە!

نەمە کرەمەک و گراوە و ژێرچەنە

کاکە! چەم پەن گەتووی هەلیانقەنە

سورەگۆل لە باخان چەننە

نەمەپەش کوتی: کاکە ڕەنگەباداوی

هۆی دەستەبرا ڕەنگەباداوی

بەو پیرزێنی نیوھشەوی

وا بکەن خەری لێ پکەوی

سورەگۆل لە باخان چەننە

کوتی: کاکە وە ڕەنگەچوئەیی

هۆی دەستەبرا ڕەنگەچوئەیی

خۆ نەمە زەمەمە و شای پە

قەدە دایکیش ناگای لە کوپری نی پە

هەلیانقەنە و فایدە نی پە

سورەگۆل لە باخان چەننە

اەلی ڕۆسی بۆ نیو پیوازان. نەگە چوو لە مێژبوو دێراپوون دەپسان

هۆی کاکە! هەننامە شێخی ئەشکەنی

هۆی هەننامە شێخی ئەشکەنی

نەمەپەش بەژنی کارگەن هەمەپەش

خۆ بنیان پەتە و هەلناقەنە

سورەگۆل لە باخان چەننە

کاکه خز تو کوژر نی چارت همیه  
 جوگله‌پان له پشتمویه  
 هژ بیری بگره و بیریان دهه  
 گدلایان بگره و بنیان دهیه  
 سورده‌گول له باغان جهننه

خوږه‌خوږی ناری له پشتمه دههات، چوو بهری کردهه جی‌به‌جی پر بوو. جی‌به‌پیه‌ک بوو  
 رۆده‌پز چلی له ریشه‌را دههاته دهه، باوه‌شیکه هه‌لقه‌نه. کوئی: با هه‌رای که‌می بزانه  
 باوه‌شیکه به‌سه.

هه‌نامه وه‌هر شیخی کۆسه  
 هژی دوومین وه‌هر شیخی کۆسه  
 باوه‌شیکان یتم به‌سه  
 سورده‌گول له باغان جهننه  
 هه‌نامه وه‌هر پیرخوری  
 هژی دوومینی وه‌هر پیرخوری  
 به جوانه‌مه‌رگی نه‌سری  
 چلنیک به‌ینی کله‌کان ناگری  
 ده‌ه به گورسیان هه‌لبگری  
 سورده‌گول له باغان جهننه  
 کوئی: به‌نهم ده‌پن هه‌زار و سی  
 ده‌چمه کن حاکی ئینگلیسی  
 خز ده‌ه خودا بۆم به‌روسی  
 جا نه‌من لێره چ په‌که‌م بۆ گورسی  
 سورده‌گول له باغان جهننه  
 کوئی: هه‌رۆ ماله ما‌په‌ن‌درسی  
 مه‌رشک هه‌ل‌ن‌په‌شتوون له‌سه‌ر لسی  
 له‌ری یته په‌ک گورسی

چۆ ماله ما‌په‌ن‌درسی هه‌مه‌ر له دارتی بوون. گورسیکی له هه‌نچکی لێ‌کرده‌وه، هه‌نای  
 پیوازی لێ‌نان.

### مهسهل (۱۶۱۶)

- \* ۱۶۲۴ (۱۶۱۶) به کوردهيان ندهدا پيوازي، دوران دوانی ده خوازي  
حالی نوره کسه ی که لانی که مسی شت یا پله بیک بین نه دراوه و داوا ی لانی زور ده کا.
- \* ۱۶۲۵ (۱۶۱۶) به کورپی بابت مهنازه، موچت نان و پيوازه  
بؤ که سینگ ده کار ده کړی که سه ره پای بارودوخی ناله باری مالی. خو به باب و  
ره چه لهک و بنه چه که بیره رادمن.
- \* ۱۶۲۶ (۱۶۱۶) دلی دل خوازي نان و پيوازه  
که سینگ که نتوی بری به نان و پيوازي تو رازی به.
- \* ۱۶۲۷ (۱۶۱۶) سیر به پيوازي دلی: بؤت لی دهی - ۲۴۲۳ ب.  
\* ۱۶۲۸ (۱۶۱۶) کورده یتسی پيوازي؛ دوان دوان ده خوازي  
← ۱۶۲۴.
- \* ۱۶۲۹ (۱۶۱۶) نانی نیه پيوازي ده کړی.

### لینک دراوه کانی رسته یی و شتیوه رسته یی (۱۶۱۶)

- ≈ ۱۶۳۰ (۱۶۱۶) شو/ یهک دلی: سیر، شو/ یهک دلی: پيوازي  
ناکوک و نانته با برون. | له قسه ی یهک دهر نه چرون. قسه یهک برون.
- ≈ ۱۶۳۱ (۱۶۱۶) له سیری هه تا پيوازي  
گيژانه وی وردی روداو یا به سه ره ات و مهسه له بیک له سه ره اتوه تا کوتای: «پاهان  
به سه ره اته که له سیر هه تا پيوازي بؤ گيژانه، شو هه شه پیکه نین هه موویان که له رگ برون.»  
[نمین، کله بیان: ۱۷]
- «حهمه له سیری هه تا پيوازي هه موو شتیکی بؤ سه مان گيژانه به.»  
[کمال، دینجهمه: ۱۵۱]
- هارتای: له نوره کوه/ له نوره کوه را گيژانه موو ای قسه، روداو و...)
- ≈ ۱۶۳۲ (۱۶۱۶) نه سه ری سیریه، نه قونچکی پيوازي  
← ۱۶۳۴.

### پینک هاته کانی له چاوگوه رگير او (۱۶۱۶)

- \* ۱۶۳۳ (۱۶۱۶) پيوازي پا کردن  
خو به پمروش و غمه پار نیشان دانی به درؤ و به ریبایی.

- ✱ ۱۶۳۴(۱۶۱۶۱) **سبزی سیر(بوون) بنی پیواز بوون**  
 برتتی به له نمرونی حفتی بیر و را دهربرین و تهما گرتن.  
 اا هادوتای: سبزی توود(بوون) بنی گتیزو بوون.

┌───────────┐  
 ┆───────────┆  
 └───────────┘

**لیک دراوه کانی تر (۱۶۱۶)**

- ☆ ۱۶۳۵(۱۶۱۶۱) **پیواز فروش**  
 کسبیک که پیواز دهروشن. ← ۳۲ د.  
**باوه (۱۶۳۵)**  
 ۵ ننگه چارت به پیوازی تیز بوو بلی: ژنی پیواز فروشم. ← ۱۶۱۷.

**پیک هاته کانی له چاوگ وهر گیراو (۱۶۳۵)**  
 له بهرگه کانی پیشورد:  
 ع ناهرووی کسبیک کرده ناهرووی پیواز فروش- ۳۲ د.

\*\*\*\*\*

- ☆ ۱۶۳۷(۱۶۱۶۱) **تهر پیواز**  
 پیوازی شین.



**بنی**

**۱۶۱**

(۱) ← ۱.

(۲) به شیک له دزگای ناشی نار که برتتی به له چمند پارچه دار بو هه لپینان یا هینانه خواری بورداشی سورو به مبهستی ورد و درشت کردنی نار.

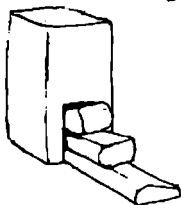

(۳) بیوانه، بینردان، حساب.

### نیوونر تکه (١٦٣٨)

بیج پان \* ١٦٣٩(١٦٣٨)

بیج لوج \* ٥١٦٣٩(١٦٣٨)

↑

### مهسهل (١٦٣٨)

نه بهرگه کانی پیشرودا:

e مەر بهینی خۆی و بزنی بهینی خۆی

هرکه سهی بهریرسی کار و کردووی خۆبیتنی.

### لیک دراوه کانی رسته یی و شتیوه رسته یی (١٦٣٨)

هه ئهوی / ههچی / ههچی بیج یا لالی ههزی دهگرت ٥١٦٣٩(١٦٣٨)

«ههچی پیتی ههزی دهگرت کوئتی: ئهمن کوهشویه.»

[سههههوسن ریسوولی: ههلههت]

هه بیج (هه~ ته~ ی، ی~ پان... لهسهر چاووم ١٦٤٠(١٦٣٨)

له کانی بهخیز هیناندا دهگرتی: «زۆر زۆر بهخیزین! پیتو لهسهر چاووم.»

هه بیج (هه~ ته~ تان) له چاووم نا ١٦٤١(١٦٣٨)

↑

هه سهری زل دهولهته، پیتی زل مهینهته ١٦٤٢(١٦٣٨)

سهری گهوره نیشانه عهقل و بهخته وهری و پیتی گهوره نیشانهی نهفاسی و نه دامهتیی به.

هه کهوشان ده بیج که: بهنهر بووی ٥١٦٤٢(١٦٣٨)

بۆ که سێک ده کار ده کری که باسی قهرزداریی خۆی ده کار.

### پیتکه هاته کانی له چاوگ وه رگیراو (١٦٣٨)

\* به پیتی فیلان بوون (ی شتییک) ١٦٤٣(١٦٣٨)

زۆر زۆر بووند بوونی نمو: «ئینیوه پێگه گههت و پلادو به پیتی فیلان بو، زلیمان له بهر مایهوه.»

[ههلاو، چیشتر، مچوون: ١٦٨]

«ئه به کاره، مهوه و خوارده مهنی به پیتی فیلانته ... چه نهی دلت ده بیا پخۆ و پێ.»

[له سهوی، ههوار مههر: ١٦٦]

## \* ۱۶۴۴ (۱۶۳۸) به پیتی کبری شلمره برون

- ۱) به دست که سیکره گرفتار برون: «کبری بڑ هر لیان ناپرسی؟ - جا لی پرسینی چی؟ به ناشکوری نه لیم جاری ثمره به پیتی کبری شلمره بوم.»
- ۲) توانای کردنی کارنگ همه برون: «شخه دهرانی ده گلم پیتی؟ - بڑ ناتوانم خڑ به پیتی کبری شلمره نیم. ○ کبری بڑوا سهر دمڑی خڑ به پیتی کبری شلمره لی!»

## \* ۱۶۴۵ (۱۶۳۸) به پیچ پیک (بڑ شونینگ) چرون

- به پیکله بڑ شونینگ چرون و گوانه روی به تالورکه و بی گیر برون: «گیر مهبه خوشکم، هسته به پینه کی سه لکی مالی عه بدی خان بده...»

[کمال، نینجه صص: ۱۶ ۳۰]

← ۱۶۹۳.

## \* ۱۶۴۶ (۱۶۳۸) به چوار پیچ رویشتن

- زور بی ناقبل و نه زان برون: «خڑ به شمر نوح، به چوار پیچ بیان دموا.»! عارتای: پشته / وشته ی لی بگی تهرسی ده کا. هر نه ونجه سهر و قورلی کوله. ۳۰۷.

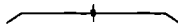

## \* ۱۶۴۷ (۱۶۳۸) به دست و پیچ سه ما کردن

- ۱) سه ما کردن و بزاونتی دست و پیچ به شیویه کی ریکوینیک له شایی و زسارمند با هر بونه یکی شاددا.
- ۲) چه بله لیان و لاق ده عمرز کوتانی له خوشیان.
- ۳) راهوشاندنی دست و پیچ به هر مهبه سینگ.

## مه ته ل (۱۶۴۷)

§ ۱۶۴۷ (۱۶۳۷) ← ۳۷.



## \* ۱۶۴۷ (۱۶۳۸) به سه ریئوه چرون

← ۱۶۴۵.

## \* ۱۶۴۸ (۱۶۳۸) به سه ریئوه کردن

- ده پی کردنی کروش به نوشتاومی، به چه سینگ که پنجه ده گروش دابی و پانیبه بگهرتته سهر بده نوشتاره که، به هژی پهله برون یا هر به نیشیا و بڑ پیاسه کردن:

«هەر بە تۆبى كراس و دەرىن پان كەتەكە وئىنىكم بەسەرىپتوۋە كرىن و ...»

[نەسەن، كۆمەپاۋ: 141]

«بە سەر شاناندا دەدا كەلچىكى قالم، بە سەر پىنپانئوۋە نەكرد جۈوتە كەلچىكى شامى، بە لېزىنئوۋە دەنا قەننىكى ماریپچ سەبەسەر نەرىپەم بە قەس و كىرگىتىرگە دەگەل قاسىدى بەل لاي نىرۋانى مېرى دەھاتى»

[سەبەھوسەن پەرسۋولى: بەمىتى بىراپەۋك]

1649 (1638) % بەقەدە / لەقەدەر بەرەي خۇ پىچ پاكىشان

← ۳۰۲۹ ب.

1650 (1638) % پىچ بە حمزىزۋە / حمزىزۋە ئىشىك / رىشىك / پەق پىچ

سەر سۈرۈپ مان، وات و مان: «لەپە شىچىكى وامان كۆپلەپتۈرگە ۋە خىتابوۋ پىچمان بە حمزىزۋە ۋە شىك پىچ.»

[مەن، ئارىپك و رەۋىن: 37]

«... شىچى ۋە مە پىچ و كارى ۋاپان كرىۋە پەپار سەرى سۈرۈپ نەمىنەن ۋە پىچى بە حمزىزۋە ۋە شىك دەپىن»

[مان، ئۆزجەسى موزىطەمىرە: 105]

8160 (1638) % پىچ بە حمزىزۋە / حمزىزۋە گىر نەپىچ

«مىنەتانا تىرگىسى كە نەخسەكەسى سەرى كرىۋە ۋە ئو دەلجەق ۋە زە پىچ و رىگە، لە خۇشپان ۋە خىتابوۋ پىچ ۋە پىچى بە حمزىزۋە گىر نەپىچ...»

[قازى، 1359: 39]

← 1674 a.

1651 (1638) % پىچ پىرژە كرىن

↓

1652 (1638) % پىچ پىرگە كرىن

لاق دە خۇل ۋەردانى مرىشك ۋە مىننىك نە بالندەكان يۇ دۆزىنەرى دان: «كە ۋە چىو لەسەر مولىكە بەرىچكى مەلئىت. مەلۇ كوتى: پىچپىرگە مەكە چارم پىچ دەپتەنا»

[سەبەھوسەن پەرسۋولى: مەسەلى پەپاۋو]

1653 (1638) % پىچ پىتۋان

(۱) غار دان، مەلئان: «... با مەلئىن، بىرىنار بىن باقتە لەۋەرى رەۋىمان كەن. ئەگەر لە رار بىن رەۋىمان كەن، باقتەراپە مەنكۆرەن. مەلى: ياللا. بە جىوت پىچان پىتۋەنا.»

[كەمال، قىتەمەمە: 1641]

«شاپقەستەسى كۆرۈنۈش لە خۇگۈپەن ۋانى مېنا ۋە پىچى پىتۋەنا ۋە لە پەنارە بۇكى دەچوۋ...»

[بەلىسى، شەرىطنامە: 108]

(۲) تىرند لىخۇرىنى ماشىن: «رەلېكشام بۇلاى ئوتومبىتەكەسى سوار پىچ و پىچى پىتۋەنا...»

[نەسەن، كۆمەپاۋ: 14]

## \* پی تی نان ۱۶۵۱(۱۶۳۸)

۱) دست پی کردنی فزناغینکی نویی نهمن: «باران چوارسالهی نامور کردوه و پیی ده پتجهی ناوه.»

۲) وفورور کومتن: « له خانه نومورگانه که پتت دیناره/ ماتوری بهیه له و دهچیه دمریق له لاره/ ژنت به خمه صباریبه مهرگیش سه ربار/ پتتوایه نهمقوای؟ خه پالت خاوه! »  
[مهزار، چوارینمکانی خه بهرام]

«مهبدی خان: پتت له مالن نانیم. پتتپان شو مه تپوه له کی پیه؟»  
[کمال، لپنجه ممد: ۱۶ ۵۲]

## \* پی تی نمانهوه ۱۶۵۵(۱۶۳۸)

پن ئی برینی بک حاری: «شمرته به شمرتی خودای تازه پی دو مالهی نانیشوره.»

## \* پی چه قاندن ۱۶۵۶(۱۶۳۸)

(به دهجانه نیه و ناگری به جیگی "پن داگری". به لانی نهرتشی ده کار کری.)

۱) راوستان له رویشتن و مان گرتن.

۲) مان گرتن و پن داگری و له سر قسهی خو سورور برون: «شو تمه نتمه ن دههاته خوارین نهمیش تمه نتمه ن دهچل سه ری. حسیقنقوی له نوازتمه ن پیی چه قاند.»

[فزلی، پکهنینی گما: ۱۲۰]

## پیک هاته کانی تو (۱۶۵۶)

## \* وهک کمری دیزه پی چه قاندن ۱۶۵۶(۱۶۵۶)

برتشی به له مرزونی سان گرتوو: «وهک کمری دیزه پیی چه قاند. ○ بز دلپی کمری دیزه پیی چه قاند/ پیی دهچتتی.»

## \* پی خوار دانان ۱۶۵۸(۱۶۳۸)

کاری دزینو لپ رودان، له رینگای راست لادان.

## \* پی دهبر پی نمان ۱۶۵۸(۱۶۳۸)

نهمانی ترانای رویشتن به هوی ماندورستی یا نه خوشی: «هیتد مانلوم پیی دهبر پی نانیم.»



۱۶۵۹ (۱۶۳۸) ✱ **پنج ده باند چورون**  
 «هینده جولنه ده لئی ویسی میسریه، نه گور چایم پن کورت له سوئی پانی شیت بیوم. نه  
 تولیم بیسره، نه تولیم بجه سارون، پنم ده باند چور هفتا سه لائی.»  
 [مان. ژدهسی موزمطریه: ۵۷۸]

← ۱۳۳۸ ب.

۱۶۶۰ (۱۶۳۸) ✱ **پنج ده دهرک نان**  
 زور بزهنتان. قورن ده دهرک نان: «له لایک ناراسی ملم به عوسی تو لهر چایم هه لکیراره /  
 له لایک نوزمنایانی حوت هزار سوار پیی نه دهرکپتاره.»

۱۶۶۱ (۱۶۳۸) ✱ **پنج ده گویهوه چورون**  
 گرفتاری کار یا مهسه له یه کی نه گرتجار و یه گه رانهوه بوون.

۱۶۶۲ (۱۶۳۸) ✱ **پنج راکیشان**  
 حارانوه. قیول کردن: «ژینگی وا یته ندگه ده گلت یه راکیشه.»

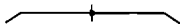

۱۶۶۳ (۱۶۳۸) ✱ **پنج رمزگی کسینک خستن**  
 (۱) یه شیل کردنی زگی نهو.  
 (۲) ره کور هدرشه ده گوتری: «هوللامی پیت رمزگی دهضم/ دهضا...»

### لینک دراهه کانی رسته یی و شتیوه رسته یی (۱۶۶۳)

۱۶۶۴ (۱۶۶۳) ✱ **پیت رمزگی خمن نانی من/ مهت له زگی دپته دهر**  
 (۱) بز کسینک ده کار ده کری که سه ره ای هاردم بوون و چاکه ده گدل کرانی. یه نه مدگی  
 کردین.

(۲) به کسینک ده گوتری که سه ره ای نازدهیی. به نان کویز بوون نازازبارت بکا:  
 «گوت لریه ده طی چی؟ ده طی: قهمن نانی تو نه گه ستورده ده به ره ای پیی رمزگی خمن نانی منی  
 له زگی دپته دهر!»



۱۶۶۵ (۱۶۳۸) ✱ **پنج گرتن**  
 لاق گرتن و پهیدا بوونی توانای رژیشتن له مندال و بیچوری مالاندا. I ← ۱۶۷۵.

- ۱۶۶۶ (۱۶۳۸) \* **پچ له پتی کسینک بهستن**  
چارلن کیری و رته کردن دهگدل نهر: «دهدل پتی خوت له پتی برایی مهبسته، به پینج  
پیری وک من و تو دهگدل/ وک وسان پچ ناکری.»
- ۱۶۶۷ (۱۶۳۸) \* **پچ له دورو نعتان**  
توانای رژیشتن لپران به عزی مائوریه تی؛ ژان، هموالی ناخوش یا ترس: «هیند له دورو  
کوردلهش چودم هیز و تینم لپرا/ پچم له دورو نایه بلنم ههنگاری دی دلورمه ره»  
[مهدی]
- ۱۶۶۸ (۱۶۳۸) \* **پچ له کلک نان**  
دهخو خستن و هارووزاندنی کسینک.
- ۱۶۶۹ (۱۶۳۸) \* **پچ لی پیرین**  
هاپرش نه کردن به سرته کردنوه.
- ۱۶۷۰ (۱۶۳۸) \* **پچ لی داخستن**  
داگرتنی پی بز هینانه خواری خیرایی به رداشی سرور. = ۱۶۷۳.

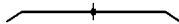

- ۱۶۷۱ (۱۶۳۸) \* **پچ لی نان**  
(۱) به سردا رژیشتن: ← ۱۶۷۲.  
(۲) دان (دادان) پچ دا هینان، دان بیانان: «کوش: سبه پینج ده تانبه ن بل داپره، به ههچ چورد  
پتی لپته نژن، بلن بل کاسهین هاتورین یا هشتک.»  
[رسووی نامری: نهال]

### لیک دراوه کانی رسته یی و ناهال رسته یی (۱۶۷۱)

- ۱۶۷۲ (۱۶۷۱) \* **ده دلتی پچ له میروان/ میروان دهنی**  
نهری که سهر به ری به دا دهر وا.

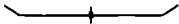

- ۱۶۷۳ (۱۶۳۸) \* **پچ لی هه لپتان**  
(۱) = ۱۶۷۰.  
(۲) → ۱۱۲۱: «وه هختک ده دی خه لک له پتی سوو کاله که خپ برونه ره، هاستی نه کرد  
تله پی لپته لپتانه - له سه کی ده گری.»

- ۱۶۸۶(۱۶۳۸) \* قهلم/ قهلمه‌ی پی کسینگ شکاندن  
 و دکور هه‌ر شه بۆ به‌رگری له هابوشوی نوو بۆ شوتینگ ده‌گرتی.
- ۱۶۸۶(۱۶۳۸) \* له پیح کموتن  
 (۱) ماندوو و شه‌کەت بوون: «بارگین جاریه‌چار له پیح ده‌کەوت و له نۆو کلۆشه‌که‌دا  
 ده‌شەوت.»
- [کەمال، کینجەسمەر، ب ۵۵]
- (۲) بێ‌تین‌وتوان بوون به‌هزی پیری یا نه‌خۆشی. I ← ۱۱۱۳.
- ۱۶۸۶(۱۶۳۸) \* له پیی شتیک راوستان  
 قیوول کردنی به‌ربرساییتی نوو.
- ۱۶۸۶(۱۶۳۸) \* له پیی قسه‌ی خۆ راوستان  
 له قه و به‌لێنی خۆ باشگه‌ز نه‌بوونه‌وه.
- ۱۶۸۶(۱۶۳۸) \* له‌سه‌ر پیی خۆ راوستان  
 سه‌ربه‌خۆ بوون، پشت به‌خۆ به‌ستن.
- ۱۶۸۶(۱۶۳۸) \* له‌سه‌ر پیح بوون  
 (موسه‌لله‌ح برونێ ده‌مانچه‌ه). I ساز بوون، ناماده‌ بوون: «شەسهری نۆلی ده‌پیم/ له مه‌هاپادین  
 نیه‌شته‌جیم/ وه‌ک ده‌مانچه‌ی له‌سه‌ر پیم/ ده‌ستم لێدن ده‌تازین»
- [اوانکۆر]
- ۱۶۸۷(۱۶۳۸) \* یه‌ک‌پیح له‌به‌ر کسینگ هه‌ستان  
 (۲۰۶۳/ ب) →: «هه‌سه‌ر رووی ده‌سه‌سه‌ی ماموستای کرد، وه‌شوو که‌واتن، لێ‌پان‌کره،  
 ساقه‌/ ماموستا په‌که‌ن له‌به‌ر مامه‌له‌یه‌ی و ئه‌و عاله‌مه‌ی هه‌لستاوه»
- [مان، ئۆجعه‌ی موزه‌مفهری، ب ۱۹۹]

+

لێک‌دراوه‌کانی تر (۱۶۳۸)

- ۱۶۸۸(۱۶۳۸) \* به‌پیشه  
 له‌سه‌ر لا‌ق‌راوستاو.

باوه‌ر (۱۶۸۸)

- له‌ به‌رگه‌کانی پێشرودا:  
 e ← ۱۹۹۷ و ۱۹۹۹ د.

## مه‌ته‌ل (۱۶۸۸)

له برگه‌کانی ینشوردا:

§ ۱۶۸۹ (۱۶۸۸) مردوی به‌پیره

په‌رزی به‌قونیه‌وه

- ۸۳۱ / ن.

\*\*\*\*\*

## فر (۱۶۸۸)

● ۱۶۹۰ (۱۶۸۸) دایکت ده‌گیم به‌پیره

زن‌گولمی به‌لای قوزترو

## لیک‌دراوه‌کانی رسته‌یی و شتیوه‌رسته‌یی (۱۶۸۸)

له برگه‌کانی ینشوردا:

۵ تاری به‌پیره سه‌ده‌دی پیره - ۸۳۱ / ن.

\*\*\*\*\*

۶ بزل دلیتی به‌پیره بروی؟ ۱۶۹۱ (۱۶۸۸)

ک‌سبک که له‌سر یین واده‌وستن و دانانیشی. | هارتای: بزل برویه / دلیتی داری

چاکی؟

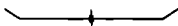

☆ ۱۶۹۲ (۱۶۸۸) به‌پیری به‌کی سووک

. ۱۶۴۵ ←

☆ ۱۶۹۳ (۱۶۸۸) به‌سفر پیره

↑: «له بلم بیژن، چه‌ند قه‌دم موروتری تیره‌ندازی نه‌وانه / نه‌من هر به‌سه‌ر پیره تیریکس

دلوزمن / نه‌گه تیری من سئلی تاله‌کره...»

[ووستا برایی کونه‌طانی: به‌پیتی لاس و خه‌زلا]

☆ ۱۶۹۴ (۱۶۳۸) بیری یخ

۳ پستی یخ

### باوهر (۱۶۴۹)

◊ ۸۱۶۹۴ (۱۶۰۷) بیری پست بخوری سفدرت دینه ری.

### لیک دراوه کانی رسته یی و شیوه رسته یی (۱۶۴۹)

له برگه کانی پشوردا:

ع مجهر کیکم به بیری پستی دا هات له نهایی / توتی / فمرلی سمرم چو  
دری - ۲۵۸۶ ب.

«جا نه مهیم گاز دگا دلقن: برایی ملان و مه لانه بیانه، نه من شهولکانه مجهر کیم  
ده له بیری پنیان و له فمرلی سمرم دکه نهوه بریسکانه / جا نهوه براییم دلقن: چت  
لی بکم میه گیانه ا دلقن براییم پار به تاله با بولینه نه به ره و ماله، مه زینه کبی له  
دنیاهم، شهولک زله له پلطان نه من حالت گه لیک بی حاله ا»  
[محممود گمنای: بهی برابوکی]

\*\*\*\*\*

۳۰ دجهر / له بهر بیری یخ یات سمرم ۸۱۶۹۴ (۱۶۳۸)

به قوریانت بی: ده بعت سمرم: «خان... له بهر بیری پزیانت سمرم خان... همه دم هیلستا  
نه هاترتمه هاتم خه بهر یکی برانم...»

[کستل، فینهمسند: با ۳۶]

### پیک هاته کانی له چاوگ وه رگیرا و (۱۶۳۸)

% ۱۶۹۵ (۱۶۴۹) بیری یخ چورنه پستی یخ

ماندرو برونی زور به هزی هاتو جزی له رادیدم: «نه من دهمزانی مه مجلسی سولتانی سمر  
له له بهر یی تودیه، نه ما چ بکم بیری پیچ چله پستی پیچ نه ونده ی بسوریلیمه مه تا  
که سیک په بدلین و بلن نه له له بهر شی منه»

[خهچر نان نه هوز: مه قاپت]

هارتای: هیژ ده بهر شهولدا نه مان. ناری لاق / نه زق چورن.

## \* ۱۶۹۶ (۱۶۹۶) سابون له بیری پئی کدینگ دان

۱) برتی به له فرسو دانی کدینگ، مه غمرون کردن (به تابه تبه له ساتوسه و دادا): «مه ر  
موشه ری که بخته به دم سووگانی تیره / سابون مه دن له ژور پئی نه شته له شاهه ماری»  
لذیوما

← ۶۷۰

۲) به خرابه یاسی کردنی کدینگ بز لایردن و هملقه ندنی شو له شوین یا لسه کازنگ.  
! هارتای: بز کدینگ تی چاندن. بز کدینگ لیان. له پای سوری کدینگ دان.

## لیک دراهه کانی پرسته یی و نامال پرسته یی (۱۶۹۶)

= ۱۶۹۷ (۱۶۹۶) سابونیکئی له بیری پئی دا ته پئی سوری له حدوز/ وه حدوز کهوت

↑



## \* ۱۶۹۷ (۱۶۹۶) له بیری پیح هتا ته پئی سر ته ماشای کدینگ کردن

به وردی ته ماشا کردنی نعو: «وه سمانه زله کورتنه که له ولای دلتابو له ته پئی سوری هتا  
به ری پئی ته ماشای میوانه که به کرد که به ته پئی به پیره راهه ستابو»  
[کمال، لجنه مسموم ب ۲۰۲]

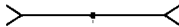

## ☆ ۱۶۹۸ (۱۶۳۸) پیح باز

چهند بوردی ریز کراو له تنکادی جزم و جوگه دا بز بازوان و به رینموه، به رده باز.

## ☆ ۱۶۹۹ (۱۶۳۸) پیح بهتال

۱) پینلادی لمراده به در گموره.

۲) قاجی پان و زل.

## ☆ ۱۷۰۰ (۱۶۳۸) پیح بهسته

۱) به ستراوه به پین.

۲) گیرزده، نمون دار. ! پابهسته.

## ☆ ۱۷۰۱ (۱۶۳۸) پیح بهستی

۱) پابهسته بورون.

۲) گیرزده بورون، نمون دار بورون: «سهی شو کورن مه ریننگان په گجار خه منانگی و پچهستی

هاروشترومه تلپیه / جوابی بهمه بزانه مه نندوی چپیه»

[لمختاسی هازی، لاس و خنزال: ۱۳۵]

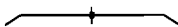

☆ پی‌به‌قوننه ۱۷۰۲ (۱۶۳۸)

بالندی ناوه، دندووک و ملی قولمیه و کلکی نیبه. به‌پنجه‌وانه‌ی بالنده‌کانی تر، لانی زۆر بز پاشمهره چوره و همر بزبیش نهم ناوه‌ی به‌سردراوه.  
[په‌مهری، هه‌رمه‌نگی هالنده، ۲۰-۲۱]

لیک‌دراوه‌کانی تر (۱۷۰۲)

☆ پی‌به‌قوننه‌ی سه‌ریه‌کلاره ۱۷۰۲ (۱۷۰۲)

له‌تۆرمه‌ی خۆ‌یدا له‌هه‌سروان‌گه‌ره‌ره، کلاره‌ی سه‌ری قانویی مه‌یله‌په‌شه. به‌لام زستانان دیاری ناکا.

☆ پی‌به‌قوننه‌ی شاخ‌دار ۱۷۰۴ (۱۷۰۲)

له‌سه‌ر برۆی تووکی مه‌یله‌زهره‌د رواوه که له‌دوره‌وه‌وه‌ک شاخ ده‌جی. تووکی به‌رزگی له‌هی پشنی کال‌تره و له‌کانی فزێدا سه‌ریالی سبی ده‌نۆتین.

☆ پی‌به‌قوننه‌ی گه‌ردن‌په‌ش ۱۷۰۵ (۱۷۰۲)

به‌ملی په‌ش و نۆتوجاوانی پانیه‌وه له‌هه‌روه‌گه‌زانی جورا ده‌کرتیمه‌وه.

☆ پی‌به‌قوننه‌ی گه‌ردن‌سوور ۱۷۰۶ (۱۷۰۲)

سه‌ری گه‌روه و ملی قانویی تونده و دوو تیسکی لێ‌پراوه. دندووک زه‌ردی پروونه و سه‌ری دندووک په‌شه. پشنی قانویی مه‌یله‌په‌شۆره.



☆ پی‌به‌کرلکه ۱۷۰۷ (۱۶۳۸)

مرشکی لاق تووکاری: «په‌ی [به‌مرشکی] کوت: هه‌رانه‌په‌به‌کرلکه / جودچه‌ک و مودچه‌کان وه‌خه‌ر که / ته‌وی قوده‌س ئه‌خلم که / وه‌رنه‌سه‌یه‌ی دیلاتۆ»  
[په‌په‌شانی، له‌مه‌یله‌ی زه‌رمکی مه‌نلانی موکریان، ۱۳۲]

لیک‌دراوه‌کانی په‌سته‌یی و شه‌وه‌په‌سته‌یی (۱۶۳۸)

☆ په‌ده‌لنی مرشکی پی‌به‌کرلکه‌به ۱۷۰۸ (۱۶۳۸)

ته‌شکه‌وداویژن‌شه‌په‌رنۆ. ← ۳۱۲.



☆ ۱۷۰۸ (۱۶۳۸) **بیج بهه‌رزانی**

که سبک که هانتی دویته مزای خیز و خوشی و نمرعانی: «کاهه زکی بی بیوسن / خدمت پادشاهای تیرانی / حاکمکن بی بهین کا / چاک بین، پهن بهه‌رزانی»  
[حتمی بهیتان: بهیتی همزاهای منگوب]

۱۶۸۵ .

☆ ۱۷۰۹ (۱۶۳۸) **بیج پیلکه**

↓

☆ ۱۷۱۰ (۱۶۳۸) **بیج پیلکان**

پیلکان. قالدیرمان.

☆ ۱۷۱۱ (۱۶۳۸) **بیج پرزه**

خول بلارکردنی مرشک به لان. ↓

☆ ۱۷۱۲ (۱۶۳۸) **بیج پرکه**

↑

☆ ۱۷۱۳ (۱۶۳۸) **بیج پیتی**

۱) پینخواس. بی پیلار.

۲) همزار و نمدار.

☆ ۱۷۱۴ (۱۶۳۸) **بیج تاته**

← ۱۷۲۵ .

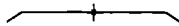

☆ ۱۷۱۵ (۱۶۳۸) **بیج تار**

بیج بزوش. کاله و زنگال. پاتاوه.

**پتیک‌هاته‌کانی له چاوگ وه‌رگیراو (۱۷۱۵)**

☆ ۱۷۱۶ (۱۷۱۵) **بیج تاری غه‌ریبی له شوتیک / لای که‌سیک کردنوه**

یه‌که‌م شوزین یا مالیک که غه‌رب نیی سه‌قام‌گیر دسی: «میوانی شه پهلانه بیو که

هه‌ره‌ل‌چار له موصلن کاله و پختاری غه‌ریبی له ماله وان کریمه.»

[نفسین: گه‌میه‌او ۳۷]

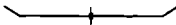



- ۱۱ فرلکه‌پیک که پیشتر بین‌تانه‌ی جولا‌یه‌تی تی‌دا دادندرا. و دواتر به‌هوی ناسه‌واری خراب و ناکامی نه‌خوارزروی. وهک باداری. بژ جولا هملگیرا.
- ۱۲ به‌کی یتزانی قورلی: «گورده‌ش چور تیروکک‌وانی له‌خزی دا و قورلی هژئانه‌ دهرج ... و گاسنژی کوانی برده‌ سیلیره‌ی دلکوره و تیری ده‌ مالی کوانی نا. له‌ گاسن و سنجلی دا، له‌ دیری، پیچالچی‌کی عمرز تیری ا‌نو تاشقانه‌ وهک به‌ یک چورن تیره‌که‌بان بژ دهرنه‌هات. بلخلی چور تیره‌که‌ی هژئا دهرج.»

[حمعه‌ی بهمنان: بهمنی لاس و خمزلی]

- «کویت ده‌چپته‌ سه‌ری مه‌دانی، ده‌چاپنیز، سسکلین له‌عمری ده‌کا، پیچالچک‌ عمری قورلی ده‌کا/ غیره‌تن له‌کله‌ی ساحه‌ی په‌یدا ده‌کا»

[عمولا گولنان: بهمنی سوارلی]

- ۱۳ دزگای جولا‌یی که له‌م به‌شانه‌ی خواروه‌ یتک‌هاتوره (نابشارمه‌وه، نهم به‌شه‌ قهرزداری دوو وتاری ماسوتنا قادری فه‌تاسی قازی و کاک برایمی سه‌عرووی و هارکاری نهر جولا به‌پرزانه‌یه‌ که له‌ سه‌رئای نهم به‌رگه‌دا ناریان هاتوره‌ا:

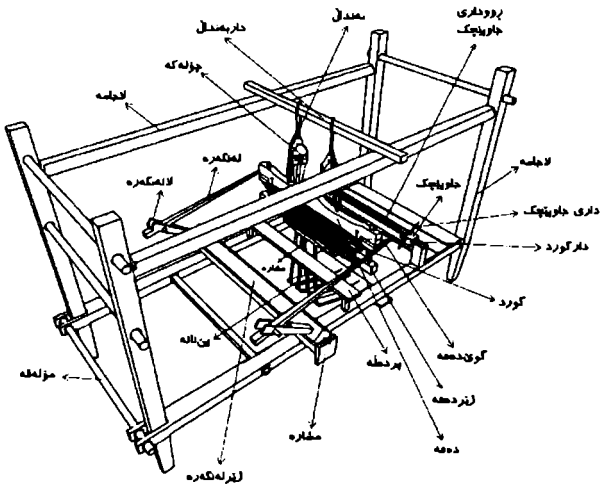

☆ ۱۷۱۸ (۱۷۱۷) **بهرژنه**☆ ۱۷۱۹ (۱۷۱۷) **بهرگیره**

دوو داری ټینک کشاور پینک هاتوو له نیره و می به و چه رم یا قایشنکی باز نه می ابو راست راگرتنی نیره و می به) له نیو قه ددا نایشکته ی بز ساز کراوه. کاری لینکولوس راگرتنی کره اتفراروا که به هوی دوو بزمار، نم سمر و نمو سمری له نان و پز گیر دهی.

☆ ۱۷۲۰ (۱۷۱۷) **بهره چک**☆ ۱۷۲۱ (۱۷۱۷) **بمزدال**

به ټینک که چوله کی پینه لادسراوه.

☆ ۱۷۲۲ (۱۷۱۷) **داری بمزدال**

دارنکی باریک که کورتونه لاجامه ی سمره و به نه کانی چوله کی پینه لادسراوه.

☆ ۱۷۲۳ (۱۷۱۷) **پرد**

چه رم یا قایشنکی باز نه کراو بز راگرتنی نیره و می به ی بهرگیره.

☆ ۱۷۲۴ (۱۷۱۷) **پردله**

تخته به کی هیندینک پان که به هوی دوو کورته داری نه ستونی به لاجامه لکاوره و رایبل به سمری دا ده چینه ژیر موله ته.

☆ ۱۷۲۵ (۱۷۱۷) **پین تانه**

تخته به یک به قه دره بهری یی، که به هوی تمسمه کی چه رمی له نیو راستی تخته به کی باریک، که له ژیر دارگورد داندراره، قابم ده کړی، پین تانه چوار دانمن و کورتونته ژیر پینی جوزلا و له کانی جوزلا به تی دا به پینی جوزلا داده گیرین. به داگیرانی پین تانه گورد داده کشی و هیندینک له رایبله کان ده گدل خوی دینتته خوار. واتا نمو رایبله لانه له موانی تر دادمیری و جوزلا پویه که بیان تن ده کیشی.

[مجلسی المصنف، ۱۳۲۲: ۳۴]

☆ ۱۷۲۶ (۱۷۱۷) **پینش گیره**

← ۱۷۵۲

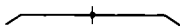

☆ جابینچک ۱۷۳۷(۱۷۱۷)

دارنکی نستوری خله له بیجم به درژیایی یک میتر بز هه لکردنی کر.

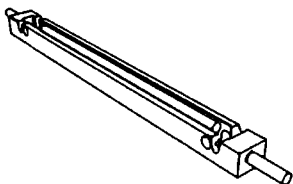

لیک دراوه کانی تر (۱۷۳۷)

☆ داری جابینچک ۱۷۳۸(۱۷۳۷)

دار با ناسنیک به درژیایی ۳۰ سانتی میتر که بز به رگری له سوورانی جابینچک ده کونی جابینچک پاده کری.



☆ چوله که ۱۷۳۰(۱۷۱۷)

تهخته به کی نستوری دور فلیقانه که هر کام له هاجه کان قه له شتیکیان هه به و به یارمستی نهمه ریکی دار، ولاله یان ده خوگرتووه. یین چال دوو چوله کی هه به که به رامبه ر به به کتر و به سه و دایه کی دیاری کراو له به کتر له سه و به یی گووره به به نینک هه لا و سه راون.

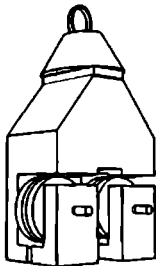

### لیک در اووه کانی تر (۱۷۳۰)

☆ ۱۷۳۱ (۱۷۳۰) نیرچوله که

نه گهرینکی بچووکمی دارین له قله شتی چوله که دا بؤ هینان و بردنی بنی گورد.



☆ ۱۷۳۱ (۱۷۱۷) چهلنده

باسکی دهغه به و دایم ده هانتو چو دایه و بزوتنی دهغه رینکونیک ده کا. I ← ۱۷۴۸.

☆ ۱۷۳۲ (۱۷۴۱) داری بهرگرتشهوه

دارنکی که ندرتیهالاو بؤ ره عابرونی رایبل له گورس و هینچک.

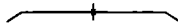

☆ ۱۷۳۳ (۱۷۱۷) دهغه

تهخته به که له سهخته دار. لاکیش بیچم به درزایی پتر له میترنک و پانایی ۲۰ سانتی میتر که له پیش دهستی جولا هه لکموتوره و به دور شریته. که له بیری میچی وشاغ دراون. قائم کراوه. له ژیر دهغه دا تهخته به کی دیکه به ناوی ژیر دهغه. راست له جه شتی دهغه. هه لکموتوره که له هه رتک لاره به هوی گوی دهغه به دهغه لکاره. له ژیر دهغه دا. ده دانوک گه لیک به نینوی "سه/ شج" هه لکموترون که رایبل به نینویاندا راد بیری. دواي سهوی که جولا. به

سه‌کروک پوی ده مایه‌ینی رایبل راکرد، به دغه دیکوتی، ده‌انوک‌کانی آسه / شیج،  
 نهم پویه ده‌گمل پویه‌کانی تر جروت ده‌گا.

[فناهی، ۱۳۲۲: ۷۲ و ۷۴]

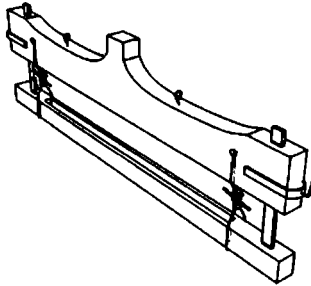

### لیک‌دراوه‌کانی تر (۱۷۳۳)

☆ ۱۷۳۱ (۱۷۳۳) زژردغه



☆ ۱۷۳۵ (۱۷۳۳) گوی‌دغه

نالقبه‌که له ناسن یا بزمار که بژ واگرتنی سه‌رنکی لالنگه‌ره له پانایی دغه دوردی.

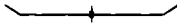

☆ ۱۷۳۶ (۱۷۱۷) ژئی

تسه‌کانی هلازه‌سراو به ولاله، هر ولاله‌به‌ی ژئی‌به‌کی پیژیه که هرکام له ژئی‌به‌کان  
 به به‌کینک له دارگورده‌کانی سه‌ریوه به‌ستراونه‌توره.

☆ ۱۷۳۷ (۱۷۱۷) سه‌کزی جولا

شورتی دانیشتنی جولا: «دویته‌ی مالی سه‌به‌حمرو/ چاله‌ک‌ی پر کرد له گوو/ جولا خلی و  
 سه‌کزی‌ک‌ی / گووی وه‌پانی سه‌کزی‌ک‌ی»

[سه‌هد معصمه‌سینی: دویته]

☆ شه / شی ۱۷۳۸ (۱۷۱۷)

← ۱۹۸۳ / ۲



☆ شه پیته ۱۷۳۹ (۱۷۱۷)

← ۱۷۳۳

☆ شیرپه ۱۷۴۰ (۱۷۱۷)

← ۱۷۲۷

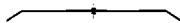

☆ گورد ۱۷۴۱ (۱۷۱۷)

← ۱۹۸۳ / ۲

### لینک درآوه گانی تر (۱۷۴۱)

☆ بدن گورد ۱۷۴۲ (۱۷۴۱)

نمو به نه قایمانی که له دارگورد گری دراون.

☆ پاش گورد ۱۷۴۳ (۱۷۴۱)

دارنکی لینک ولوس و باریک که بز پیکم پیک راگرتنی رایمل. ده نیر رایمل راده گری.

☆ دارگورد ۱۷۴۴ (۱۷۴۱)

← ۱۷۴۱

☆ قورنه گورد ۱۷۴۵ (۱۷۴۱)

چهرم یا بنیک که سرنکی به گورد و سهره کی دیکه ی ده مشاره ی پی تانه ده گری و مشاره به مزی نمعه به گوردوه هه لاه سراه.

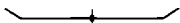

☆ لاجامه ۱۷۴۶ (۱۷۱۷)

چوارچینوی دزگابه که هدمو ناسراه گانی کموتووشه سر.

☆ لورله ۱۷۴۷ (۱۷۱۷)

دارنکی باریکی خه له بیچم و نیوه تال به درزی ای ۶ سانتی میتر که له خه رکدا بنی

لهسر ههلهكړی و پاش تڼ كېشراڼی شیشمه كووك، دهخرتته ناو مه كووك.

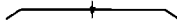

☆ **لاندنگره** ۱۷۴۸(۱۷۱۷)

دارينگی ناسوڼی به پانایي كهم و درزیایی ۷۰ سانتی میتر كه سه رنګی له گوی دغه و سه ركه ی دېكه ی له لالاندنگره قایم كراوه. لالاندنگره به شینوچه كی نه ستورنی دهخرتته ناو دهانوك با قه لشتگه لیکي دارین به ناوی زیزله ننگره. دهانوك كه كانی زیزله ننگره "مشاره یان پڼ دهگوتړی. سه رجه می نهم به شانہ "چه قنه" بېك دېتن.

**لیك دراوه كانی تر (۱۷۴۸)**

☆ **زیزله ننگره** ۱۷۴۹(۱۷۴۸)

سه خته دارينگی تار ادمېك نه ستورر كه لالاندنگره ی تڼ كو تراوه.

☆ **لالاندنگره** ۱۷۵۰(۱۷۴۸)

← ۱۷۴۸.

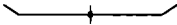

☆ **مشاره** ۱۷۵۱(۱۷۱۷)

← ۱۷۴۵, ۱۷۴۸.

☆ **مزله قه** ۱۷۵۲(۱۷۱۷)

دارينك كه له كوتایي دوزگای جولایي و بهرامبه به جارېنچك هه لكه وتوره. راپهل له زیز پش گیره تڼ ده پړی و به موی هېچك به گورسه وه دلكنی و گورسېش له تهبان قایم ده كړی. ← ۱۷۲۶.

☆ **مه كووك** ۱۷۵۳(۱۷۱۷)

كوتنه دارينگی ليك ولوروسی له هه رتنگ سه ر باریك بوزوه بؤ تڼوه دان و تېك كېشراڼی پؤ ده راپهل.

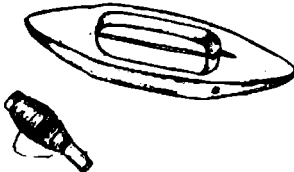

☆ ۱۷۵۵(۱۷۱۷) **ولال**

← ۱۷۳۰.

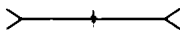
☆ ۱۷۵۵(۱۶۳۸) **پین چرا**

جینگه‌کی تاییت به دیراروه بز چرا لسهر دانان: «هوسمانه زله چرافتله په کی که له پخته‌ره ی ناگردان لسهر پین چرا که دلزاروه دست نله و چوره سورچینکی نیکه ی مالک و...»

[کمال، نهمه‌سمه: پ ۲۸]

☆ ۱۷۵۶(۱۶۳۸) **پتچک**

(۱) پایه ی کورسی و سمنده طی و لانک: «لسهر ئهوان مافوروان داده ندران پتچسته کورسی پتچک زهون/ لهوی نه مهسل زهون پنهان»

[حاجر ساله نوره: به پین لطفی]

(۲) لانگی ئهسره ئه خله ی سمنده ل پین/ پتچکه ی له تلیق پین، ئه ما په وارین له داری نه داری خورما پین»

[حاجر سایل کله لاو: کلاو]

۱۲) چه‌رخنی دانغه و عارمه.

۱۳) پاچه ی نازل.

۱۴) گل‌وله‌پنی خاری هیشتا بانه دراو.

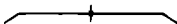
☆ ۱۷۵۷(۱۶۳۸) **پتچکه**

↑

- ۱۷۵۸(۱۷۵۷)

کابرایه ک ژینگی نهوسنی بوو، سه‌ریاقی نهوسنیایشی هه‌چمندی خودا جه‌زی بکا تمبه‌ل بوو، حموت سالی نه‌گه کاری مه‌زرایان برابیه به بیانویه‌کی خزی له میزده‌که‌ی ده‌دزیره، جارینگی خودا وراستان ده‌گه‌ل میزده‌ی ده‌چیته مه‌زرایه، برینک دئی و ده‌چن و دطی: حکم نه‌سزوی شه‌یتانی شکی! گوپه خو کابرا له‌بیرم چوو بیژینگی جیرانه‌که‌مان به‌دمه‌ه و طلا گیر ناین و به‌رمومال ده‌یته‌وه. کابرا ده‌گاته به‌سکانی. دطی با بجم بزانه نوره بز هیندی مالی پین خوزه؟ نه‌گه نه‌ماشا ده‌کا نوره ژنه ده‌چیته ماله جیرانیکسی، نژ ناناں به‌قه‌رز ورده‌گیرئ، له ده‌کینگی دی لاقه‌گایه‌کی دست ده‌داتسن، ده‌چیته‌وه مالی و قالبه‌مه‌به‌کی زلام دیننی و هه‌ل‌وای ومه‌ردننی. هه‌رنانه‌ی ده‌گانه دوو پاروو و خوش‌خوش



ده زاری داخستن. کابرا خبز به ژوروی داده‌کا و دلسن: نکل نانی ناناواپه / هملوای به  
پیتجکه‌گابه / خودا نندا شفایه!

[زینهب نموره]

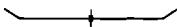

☆ پیخ خاوس ۱۷۵۹ (۱۶۳۸)

بین ییلاو، بین پروت. I ← ۱۷۶۱ و ۱۱.

☆ پیخ خره ۱۷۶۰ (۱۶۳۸)

نخوشی هملسان و نستور بونی لاق و بین یه‌گان وها که شیروی پینی نیل ددا،  
پاماسی، پاماسه، پاگره (عمر: داء‌القیل. فار: پاغر، پاغر).  
[نرمه‌نگی مهران: لیلوژ نونکی بلخه]

☆ پیخ خواس ۱۷۶۱ (۱۶۳۸)

→ (۱۷۵۹) «په‌شید نمرده‌په‌په‌چ به‌ساری پوقی، به‌پینی پین‌خواسی...»

[ظلم‌میزی: سوجمغان]

☆ پیخ خوس ۱۷۶۲ (۱۶۳۸)

و به‌رین دراو.

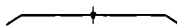

☆ پیخ خوست ۱۷۶۳ (۱۶۳۸)

به‌رین دراو.

پیتک‌هاته‌کانی له چاوگ وهرگیراو (۱۷۶۳)

✳ پیخ خوست کردن ۱۷۶۴ (۱۶۳۸)

و به‌رین دان.

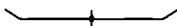

☆ پیخ خوله ۱۷۶۵ (۱۶۳۸)

سدالی نازیبی گرتور.

پیتک‌هاته‌کانی له چاوگ وهرگیراو (۱۷۶۵)

✳ پیخ خوله بوون ۱۷۶۶ (۱۶۳۵)

← ۱۷۷۲ هـ.

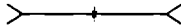

☆ ۱۷۶۷ (۱۶۳۸) **پین دزکی**



☆ ۱۷۶۸ (۱۶۳۸) **پین دزه**

خو کشاننموی کم کم.

☆ ۱۷۶۹ (۱۶۳۸) **پین دزه کی**



☆ ۱۷۷۰ (۱۶۳۸) **پین دزیکه**

۱۷۶۸ →: «کله باب له ترسان هر پین دزیکه یی بو، دلین مه تتا گه یختنه مېلېکی...»

[مان، نؤحطی موزمطفریبه: ۱۹۲]

☆ ۱۷۷۱ (۱۶۳۸) **پین دشت**

دشتایی بز چیا.

☆ ۱۷۷۱ (۱۶۳۸) **پین دزک**

«له بهقلی تانارینا مه سوو بوونه وهره گاز له بالنده و پین دزک بهر بؤنه سه رخلین.»

[کمال، نینجه مه مه: ب ۹]

← ۱۷۷۳.



☆ ۱۷۷۲ (۱۶۳۸) **پین دزک**

← ۱۶۷۵.

**پینک هاته کانی له چاوگ وهر گیراو (۱۷۷۲)**

☆ ۱۷۷۲ (۱۷۷۲) **پین دزک بون**

منالی پین هالکرتور. ۱۷۶۶ و ۱۶۷۵.

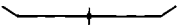

☆ ۱۷۷۳ (۱۶۳۸) **پین دهر**

نمودی که بهرین دا دهر او. ← ۱۷۷۱

## باوهپ (۱۷۷۳)

له برگه کانی پیتشودا:

- ع له بالندان قاز و قورینگ ری به خهلت ناکا و له پین دیوان و شتر - ۱۱۴۴ / ب.  
 ع له دعبای پین پور، سرتندی بخوی بلینی ریوی به. له بالندایش بلینی نموه  
 مراری به سرتندی لئ ناگموی (معبهت نموه دوو شته زور و گمرو لئ).  
 - ۱۱۴۵ / ب.

\*\*\*\*\*

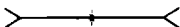

### ☆ ۱۷۷۳ (۱۶۳۸) سه / سهگی پین سورتار

برتی به له کسبک که زور دهگرن: گمرو ل. ا. و دک سه / سهگی پین سورتار وایه.  
 دلینی سه / سهگی پین سورتاره: «میلانغا تینگه کی که نه خهله کی سه ری گرتویه و شتر  
 دلپهق و نه بون و روکنه ... پینی به عه زویه به گهر نه ده پور، عه ده حکوت سهگی  
 پین سورتاره.»

[کلازی، ۱۳۵۹: ۳۹]

### ☆ ۱۷۷۴ (۱۶۳۸) پین سووک

← ۱۷۹۲.

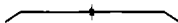

### ☆ ۱۷۷۵ (۱۶۳۸) پین شیل

- (۱) وهزین درار، پین خوست.
- (۲) فورتار.
- (۳) به که ی پینوانی قوری شیلدرار بؤ سواغ یا فوره کاری که همتا نه زوی مروف  
 دهگرتوده: «پین شیلکم فوره شیلاره بؤ سولم.»

## پینک هاته کانی له چاوی وهر گیراو (۱۷۷۵)

### ✱ ۱۷۷۶ (۱۷۷۵) پین شیل کردن

- (۱) وهزین پین دان.
- (۲) فورتانندن.

### لیک دراوه کانی تر (۱۷۷۵)

✳ ۱۷۷۷ (۱۷۷۵) **پین شیل کراو**

(۱) وین پین دراو.

(۲) فورتاؤ: «نیمه ی کورده موسولمانی بهسته زمانه مه میله ماله پین شیل کراو، لهت هاسمانی

سلمان نه دی...»

[دیوانی مه لای جزیری: ۹]

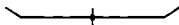

☆ ۱۷۷۸ (۱۶۳۸) **پین کزل**

(۱) سه ده زوی کونانی جوانه گا و کدل بز شمر. و مەر و بزن له کانی جین خوش کردن

بز نورسندا.

(۲) له شمر بوون و مەر مەر و گورته کردن: ← (۲) ۱۷۷۹.

### پینک هاته کانی له چاوگ وهر گیراو (۱۷۷۸)

✳ ۱۷۷۹ (۱۷۷۸) **پین کزل کردن**

→ ۱۷۷۸ (۱) (۱)

(۲) (۲) ۱۷۷۸ →: «... کریمان مارا، دیلان بیژ کریمان کفتار/ کاکه لی ده کا پین کزل/ بلم

بیتن نفینا و ده مزل»

[هدر بالوین: بهی خوانی]

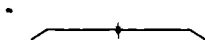

☆ ۱۷۸۰ (۱۶۳۸) **پین لاقه**

زهرنک که به بهری پین له دهری.

### پینک هاته کانی له چاوگ وهر گیراو (۱۷۸۰)

✳ ۱۷۸۱ (۱۷۸۰) **پین لاقه پین دادان**

پین لاقه له کهس یا شینک راکیشان.

✳ ۱۷۸۲ (۱۷۸۰) **پین لاقه لیتان**

↑

✳ ۱۷۸۳ (۱۷۸۰) **پین لاقه هاریشن**

← ۱۷۸۱.

☆ ۱۷۸۱ (۱۶۳۸) پیلار

← ۲۰۴۲.

☆ ۱۷۸۵ (۱۶۳۸) پشمهوه

← ۲۰۴۸.

☆ ۱۷۸۶ (۱۶۳۸) پی مده

جزونک مده که له فولایی ناردا و به جزولانتهوی لاق ده کری: «پنوله و شکه سولمی و په نسې به مه لپه له / نېسان له به جری و شکی مه را که و تله په مده»

[نالی]

← ۱۸۰۱.

☆ ۱۷۸۷ (۱۶۳۸) پی وشوین

بهی. شونین، سوزاغ. اورتای: پی وشوین.

### پیک هاته کانی له چا وگ وه رگیراو (۱۷۸۷)

\* ۱۷۸۸ (۱۷۸۷) پی وشوین گرتن

۱) شونینی کس یا شتیک گرتن و حهولی دپشمهوه دانی؛ به دوادا گه ران؛ پرسین.

۲) له کارینک پرسین و ودوا که وتنی: «به منیسی گوت: نل له گه ل جه نایی سه رهنگ پی وشوینی تیشه که بگره و په یوه نیتان مه یین نه وک من له بیوم بچن.»

[مهدی، نویندنگلو، ۱۱۱]

سوزاغ گرتن.

\* ۱۷۸۹ (۱۷۸۷) وه دوی پی وشوین (ی کس یا شتیک) کهوتن

↑

☆ ۱۷۹۰ (۱۶۳۸) پی و قه دم

شونینی چاک یا خرابی هاتنه زوری که سیک بز شونینک. هاتنه زورر یا له دایک بونی که سیک له باری چاک و بی نهر و شوروم بونی نهر: «... و چووایه گه ل سه ر دهسته په کوش، نه ر دهسته په ندهی پن خله ندهیرو، چونکه مه موویان پی و قه دم سی شویان به خیر ده زانی.»

[کمال، پنجمه مه: ۱۸۸]

## دوعا (۱۷۹۰)

❑ ۱۷۹۱ (۱۷۹۰) پی‌وقدهمی خیر یی  
 و دکود پیروزایی بز بووک و مندالی تازمه‌دایکبوو و شنی لم بایته ده‌گرتی.

## پنک‌هاته‌کانی له چاوگ وهر‌گیراو (۱۷۹۰)

\* ۱۷۹۲ (۱۷۹۰) پی‌وقدهمی که‌سیک (باش/ خیر/ چاک) بوون  
 ورمین کورتی کار و پیدای بوونی خیر و به‌رکات به‌هوی هانتی نمو بز شرتیک.  
 | ← ۱۷۷۴.

## \* ۱۷۹۳ (۱۷۹۰) پی‌وقدهمی که‌سیک رەش بوون

خرابی بارده‌وخ و پروتی‌کردنی به‌دبختی و چارمشی له‌سۆنگی هانتی نمو.  
 | هارتای: شوم بوون. پی‌وقده‌چاک نه‌بوون. پی‌وقده‌پرەش بوون.

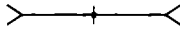

☆ ۱۷۹۴ (۱۷۳۸) پین

لای خواروو، پشینه‌بهرزیز: «له‌قییام بۆ پیننه پپوین، مه‌لایام پیننه سه‌ره‌ن/ به‌ده‌نگی  
 خراش له‌بۆ منی ماله‌ولیان بخوینن یاسین»  
 [به‌هری، گهنه‌سه‌ره‌مۆز: ۲۲۲]  
 «پینلاقیم دله‌مه به سه‌ره‌ن/ ئه‌وی دیکم دله به پپوین/ بلن ئامانگه‌ره‌یه‌که‌ی من  
 ئه‌ه‌تانی»

[به‌هری، گهنه‌سه‌ره‌مۆز: ۳۱]

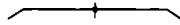

☆ ۱۷۹۵ (۱۷۳۸) چوار یی

سه‌گ.

## باوه‌پ (۱۷۹۵)

◇ ۱۷۹۶ (۱۷۹۵) چوارین نه‌گه‌ لووراندی:

- ۱) بوسه‌له‌ره‌ دئ.
- ۲) هرۆس دئ.
- ۳) خاوه‌سه‌گ ده‌هری یا به‌لایه‌کی به‌سه‌ر دئ.
- ۴) سیلاو دئ.
- ۵) قانی وقری دئ.

## پیتجراو

لولدراو.

### لیک دراوه کانی رسته یی و شتیوه رسته یی (۱۸۰۶)

نه رتسراوه و نه پیتجراوه ۱۸۰۷ (۱۸۰۶)

نیستا ویدی نه هاتروه، دلنیا نه برون له جی به جی بیرونی نعو: «... کوئی: ئیوه مه هفتالی  
دهگن من خزمه تکلم، چنان دویق بؤتان ده کم، بکه نه شهریک، های به کلکی ختیری! خ  
هفتا نه رتسراوه و نه پیتجراوه شه قدی دئی، نه له چنگی شریش مه لاتین.»

[معاون، چهلش سور: ۳۲]

یان: نه رتسراوه و نه پیتجراوه شه قدی دئی. نه رتسراوه و نه پیتجراوه جو لا  
شه قدی دئی.

دوو کوپ پیکمه فه بانچه له میان داریشت، نی په کیان دنگی نه دهات و نی په کیانیش ۱۸۰۸ (۱۸۰۶)

شه قدی وهک ده مانچه ی دهات. کوئی: نهری نمو فه بانچه له ی تۆ چۆنه دنگی ناوا  
دئی؟ کوئی: وللا تروکی بهری نه نکم تیروداوه! کوئی: وللا نه گه وایه نه منیش هه  
نه لجان ده چسه ماله نه نکم و نی خۆم وا لئ ده کم! نه گه چوو نه نکی له سهر پیتجراوه بیو.  
کوئی: نه نه شتیکی وام دوی! نه نکی دنگی دا، نه ما هه تیر نه کشاوه. هه نه نکی  
دنگی دا و نمو چۆ پیتی. و چما له پرپرا پۆ نه بو بهری نه نکی! ژنه زانی بئ گمی و  
بایه کی لئ بۆوه. هه تیر کردی گرمه، کوئی: نه ی گیان! نه رتسراوه نه پیتجراوه شه قدی  
دئی.

[همه هه ریلان]



## پیتجوبه نا

نهری شتیکی شاره و ناروونی تن داین.

### پیک هاته کانی له چاوگ وهه رگیراو (۱۸۰۹)

\* به پیتجوبه نا برون ۱۸۱۰ (۱۸۰۹)

(۱) مرۆفی ناراست و نیلاری. هه هارتای: ده بال خۆدا هه فتا/ نعو و نۆ/ سهه سال  
بهون، خوار بهون، وهک گوریسی تیر هه مبانه بهون. له گوریسی تیر هه مبانه خوارتر بهون.  
رەگی راست ده بهه نه نا نه بهون.

(۲) نابه‌تیی که‌سینگ که بیروباوهری خوی نادرکنین.

(۳) که‌سینگ که کاروباری خوی به‌نه‌تیی ده‌کا.

\* به‌پیچ‌ویدنا قسه کردن ۱۸۱۱(۱۸۰۹)

دمتود(غر نه‌دان، به پروون و ناشکراییی قسه نه‌کردن.

\* بی‌پیچ‌ویدنا بیرون ۱۸۱۲(۱۸۰۹)

↑

\* پیچ‌ویدنا نه‌بیرون ۱۸۱۳(۱۸۰۹)

← ۱۸۱۰ و ۱۸۱۱.

### لیک‌دراوه‌کانی تر (۱۸۰۹)

☆ بی‌پیچ‌ویدنا ۱۸۱۴(۱۸۰۹)

دمتود(غرا پروون و ناشکرا: «له‌رمانی بی‌پیچ‌ویدنا پان‌شای بل دچو که نه‌وهی ولاتی باه‌نی

ه‌ه‌ین و د‌بین ده‌کگل بد‌له‌ه‌گ پی‌که‌وه ه‌ین‌ر‌ل‌گا و ه‌ی‌چ‌یان له‌ له‌رمانه سه‌ر‌چ‌ه‌وتی نه‌که‌ن...»

[بد‌له‌سی، شه‌رف‌نامه: ۵۲۴]

«نید‌روس‌ه‌گ بر‌اه با بی‌پیچ‌ویدنا پی‌ت بل‌یم، نه‌ نه‌له‌اتی‌پانه نه‌و کر‌ه‌وی‌نه‌ که‌ل‌لا.»

[که‌مال، لینه‌مه‌مه: پ ۳۲۶]



### بی‌چوون

دمت له بی‌ش‌رسی و بروه‌له‌مال‌ل‌وی ه‌ل‌گرتن، ته‌ریق بیرون‌ه‌وه، خه‌ج‌اله‌ت بیرون‌ه‌وه، له پروو

چوون.

### لیک‌دراوه‌کانی رسته‌یی و شتیوه‌رسته‌یی (۱۸۱۵)

~ کوا بی‌ده‌چی؟ (بی‌ده‌چی؟ بی‌ده‌چن؟) ۱۸۱۶(۱۸۱۵)

↑

### لیک‌دراوه‌کانی تر (۱۸۱۵)

☆ بی‌نه‌چوو ۱۸۱۷(۱۸۱۵)

بی‌ش‌رم و بروه‌له‌مال‌ل‌و.



## جنتیو (۱۸۱۷)

\* هدی پین نه چوون

۱۸۱۸ (۱۸۱۷)

یا: برز هدی پین نه چوون.



## پین چوون

۱۸۱۹

(۱) ماوه و خایانینی سه ندر یا رویشتن: «پینی نه شاوره نگی ناه، سوار بچ و برهوا، میران ده یگوت: برام دلبه نه نقت پین نه چوون، سه رو به شانته بتا هه جا برز بچ سه سهره رو.»  
[محمود گکانوی: به پیش برام بچک]  
«دچوون سه سهره رو نقت پین نه چوون/ هه تا دلبه ره ناله تم دچوون»  
[په پاننهانی، کانی براندان: ۵۳]

(۲) کارتینی کردن له روو چوون: «به هیچ شتیکی پین ناچی.»  
(۳) به سواری شتیگ رویشتن: «ما شینه کم بره و پینی پوز ماله پودت.»  
[مه رهنه نگی هرمان، له زور ندرگی به چوون]

## پینک هاته کانی له چاوگ وهر گیراو (۱۸۱۹)

\* له تاش زور پین چوون و له ری پهله کردن - ۱۸۳۰ / ن.

\* گوون پین نه چوون

۱۸۲۰ (۱۸۱۹)

پین منته برون گوی پین نه بزووتن: «- و طلا حده تازه کز ایشی چوون - کرده جا حده چ گونی بهوی دچوون؟ یتنوا به پیدی نانی به سینه ره سوواره، له لجان سمت کس گونی بچ رده مزی ده شتیکی.»



## پین خور

۱۸۲۱

(۱) نهو شتی که له شیر بهر هم هانتی و به نان بخورن، وه گودو: په نیر، ماست، فرز، شیریز، لوزک، مهبله، روون و شتی له چه شته: «طهت له مال رو پینان و ناغا و له دلست و نا هتا و نان و پین خورم و ته نانهت له ملیش و په له موره گانه تم جیا کره ده.»  
[کمال، لینه مسمه: ۲۶ ۳۱]  
«دله ره لیبیریکی هه لوزک و برهاری دا هه لیبیری زهردی شپین وهک هه نگوین بگانه پین خوری نانه کی.»

[پنهورو، ۲۶ ۳۱]

«پارونیک نان و پین خوری دهخوین و دهزین. یا: - جا نموه بهچی نانی بغلوزین؟ - به پین خوری.» ا سپایی.

(۲) به نندازه. کم کم: ← ۱۸۲۳.

(۳) به گشتی هرجی به نان بخورن: ↓

### لیک دراوه کانی رستهیی و شیوه رستهیی (۱۸۲۱)

☆ پین خوری فدلی ریان! بچنه به دهشتی

۱۸۲۳ (۱۸۲۱)

فدلی له کانی راتبه کردندا دیانگوت. ا هواتای: راتبه/ راتبهیی فدلی ریان! ره حصهیی خوداو لی بی.

### لیک دراوه کانی تر (۱۸۲۱)

☆ پین خور پین کردن

۱۸۲۳ (۱۸۲۱)

کم ده پاروو کردنن پین خور یا چیشنت: «ماسته کی ره بهر قاپروچکان مسده/ مدی که قاپروچکه، پین خوری پین بکه.»



## پین دادان

۱۸۲۳

(۱) سه ریوش یا پمتو و لینه به سه رکیشان.

(۲) داپوشینی سدری هر شتیک.

(۳) هیزش و په لاماری له نه کاو.

(۴) به کومدل له مالنگ و ژورور کومتن به پین بانگ چیشنتن کران: «دلی چی لغول به مال مستهیی دادین؟»

(۵) بهرد یا شتیک به کس یا شونیک دادان: «کوئی نه که قوله هه لبح و شه من دلریکی پین دادیم دهلن نه یانه پهلخت قوله وه نه مست پین دمانا په لیلی وان نه پوو.»

[حصهیی به چنان: به پشی ناسرومانان]

(۶) چارشیر یا هر شتیک دیکه به سه خور دادان: «... و به قهولی خویان پینان زنده ره و قارای سهووی پهلندن و که پوهگنی هاتن بیپهن...»

[مده: چه پین گول: ۱۱]

«چاره شیره گت پین داده یا برزین.»

(۷) کاری پین هه لسه ننگندن و لیک دانموره کردن: ← (۲) ۱۸۲۷.

۸) لیدان: «هفتیکه درسی نه‌مزان، نوو سن زله‌ی لیدا و نوو سن پهلکله‌ی پیدادا...»  
[بمبش شیخ‌فرع و خانوونک‌مستی]

۹) خرج کردنی زور و بین لوی‌برسین: «چاکی بی‌داددی.» ← ۱۸۲۹.

۱۰) پیش بردان و بدمیلا کردنی مەر بۆ نومبران بۆ جینی مۆر و له‌لای سەرموهر بۆ لای خواروهر: «ئەوێن پێدەدا خواری.» = ۲۱۴۴(۷).

### پێک‌هاته‌کانی له‌ چاوگ‌وه‌رگیراو (۱۸۲۴)

✱ ۱۸۲۵(۱۸۲۴) تەشەر/ تانە و تەشەر بی‌دادان

← ۱۸۳۴.

✱ ۱۸۲۶(۱۸۲۴) چلم به‌ کەسێک‌دانەدان

نومەری لە‌لای بی‌با‌ه‌خ بوونی کەسێک: «ئەری بلتی غەزال مێره‌ به‌ خەری ئەکا؟ - کۆره‌  
نومللا چلشی بی‌دانا.»

✱ ۱۸۲۷(۱۸۲۴) خۆ بی‌دادان

۱) به‌ نومۆم و هیزوتوانوه‌ خۆ به‌ کەس یا شتێک‌دان.

→ ۱۸۲۴(۷) ۲)

### فر (۱۸۲۷)

● قانگە‌لۆشکی بە‌بنه‌وه‌ ۱۸۲۸(۱۸۲۷)

خۆت بی‌دادەم بە‌گۆنەره‌

بە‌شکم چارم/ چاو‌ت چابنەوه‌

✱ ۱۸۲۹(۱۸۲۴) شە‌ش‌وێش بی‌دادان

← ۱۸۲۴(۹).

✱ ۱۸۳۰(۱۸۲۴) فر بی‌دادان

فر به‌ کەسێک‌ گرتن: «... ئەوانیش به‌ چه‌کی خۆیان، به‌ چه‌کی زمان، به‌ چه‌کی شێمرا به‌  
گۆیان‌ما دە‌چوو‌ن‌وه‌ و شە‌وان پێ‌دانە‌دان.»

[مان، تۆ‌خە‌س‌مۆزە‌مەرە: ۹]

بۆ زانیاری زیاتر ← پیتی ف (ژێر نێزکی فر).

## \* گول پي دادان ۱۸۳۱ (۱۸۳۲)

(۱) خلات کردن. ← ۱۸۳۲.

(۲) ← ۱۸۳۳.

## ليکدراوه کانی رسته يی و شيوه رسته يی (۱۸۳۱)

## نه گه چنيرشم پي بده يی همر وده زمانم گولم پي دادده يی ۱۸۳۲ (۱۸۳۱)

ازورتر وه کور مه دح بز مرؤفی سهروروخوش و خوش مه شرف ده کار ده کری. | و دل نه گرتن و دل له قسه ی که سینگ نه هيشان به هزی سهروروخوشی، گورهی با خوشه وستی نه.

## نه گه گولیت پي دادهن (الی بیان قبول ناکم، خراب بیان پي ده کم، ...)

قبول نه کردن و سیرولام نه هيشته روی چورکترین بی هورمته یی به ک: «... کوئی شه تو هوانی من نی؟ هه چ کس گولیکه یه پي دادا خرابی پي ده کم. شوی هوزارت یا ده شوی پلی. جا بدلن مه ستا و ده ستی پي کره...»

[هوسین شمه: بهی لاس و هه زار]

## \* لاتار پي دادان ۱۸۳۱ (۱۸۳۲)

قسه ی به تونکل به کسینگ گوتن. ← ۵۸۸۸ . ۱۸۲۵.

## پي زانين

۱۸۳۵

(۱) زانباری له شتنگ وه گیر که ورتن. ده سوور و نه بی یی به ک هيشتن: «خلقم به قورمانی لاری سهروانی / ده ست له سهرو خه چهر چاو له پلي کانی / محروم لوبق دنبا پي زانی»  
[پاپانیا، کانی بران: ۲۶]

«به لوا مندا وه ره عالی، مه پیله کس پي زانی، له رانه یه خان لیجان وه شک که وچ.»  
[کمال، کینجه مه مه: ۲۲۵]

(۲) له رینگا با شونتی شت یا کسینگ شارنزا بورن.

(۳) نه مه گ / چاکه ده چاردا بورن، سیله نه بورن.

### مه‌سهل (۱۸۳۵)

- \* گانی دوله‌مه‌ند جلی له بانی / گانی فه‌قیری عالم پی‌زانی ۱۸۳۶ (۱۸۳۵)
- ناشکرا بودنی عبیب و عاری مرؤفی هزار و شاراره بودنی عبیبی دوله‌مه‌ند.
- \* وه‌ختیکی نه‌مبوو جلیک بووم له بانی / وه‌ختیکی مردم عالم پی‌زانی ۱۸۳۷ (۱۸۳۵)
- ز ۲۰۷۹

### لیک‌دراوه‌کانی رسته‌یی و شیوه‌رسته‌یی (۱۸۳۵)

- مه‌چاکه ده‌گه‌ل یه‌کیک پکه / بکه پی‌بزانی ۱۸۳۸ (۱۸۳۵)
- خۆ بواره‌ن له چاکه کردن ده‌گه‌ل مرؤفی سیله و پی‌نه‌مه‌گ.



### پیست

۱۸۳۹

به‌شی هه‌ره دره‌روی له‌شی گیان‌له‌به‌ران که به‌سه‌ر نه‌ندامه‌کانی دیکه‌دا کشاوه و ده‌بان‌ارزی. بۆ گیان‌له‌به‌رانی جگه له نینسان چه‌رم و که‌ولیش ده‌کار ده‌کری به‌لام بۆ میوه و گیاه‌گۆل و شی له‌م چه‌شنه تنیا توینکل ده‌گوتری.

### جیتو (۱۸۳۹)

- ♣ پیستی سه‌رت به نه‌حله‌ت / نه‌حله‌ت پی ۱۸۴۰ (۱۸۳۹)

### مه‌ته‌ل (۱۸۳۹)

← ۳۴۰ ز ۱۸۰۵ ز.

### مه‌سه‌ل (۱۸۳۹)

- \* ده‌له‌ک تسکه‌نه و پیستی شی ده‌که‌نه که‌رلی شی ۱۸۴۱ (۱۸۳۹)
- هه‌مور شتی‌ک دوولابه‌نی باش و خراب یا موسه‌ت و منفی هه‌به.

### لیک‌دراوه‌کانی رسته‌یی و شیوه‌رسته‌یی (۱۸۳۹)

- مه‌نینسان نیه هه‌ر له‌وه‌له‌یه پیستی ئینسانانی به سه‌ر کشاوه- ۲۶۱۷ ز. ۱۸۴۲ (۱۸۳۹)
- مه‌پیستی به‌رازی‌یه ده‌بیاغی نایه- ۲۶۲۷ ب. ۱۸۴۳ (۱۸۳۹)

۱۸۴۴ (۱۸۳۹) ☞ (فلانی) گورگه ده پیستی مەردا

«جا نەه پای خەزالم بانگ دەکا و هەرا دەکا: مەری گورگە لاسە / لاسە شەری دە لاس بەلە گەریه / نەگەر ئەوێ پێتێ ئەتووە گەرمی گەرمە سێزنا دەهاتی بە بەرگی دە شواریه / چاوت بە من دەگوت دەگەل خویی و جوویان / لە شەو و کۆل و لە گانی به / ئەمنێش دەگوت ئەوە چواریەل قایمە / گورگه چۆنەو دە پیستی مەری به»

[هەلی شەمس: بەهێ لاس و خەزالم]

«هەزەر دەلێ: ما مالمال! چ نیازکت هە به؟ - دەلێ: پێم خۆش بوو نەگەر بەری دەی پەچتەو مەملەکتی خۆی. دەلێ: گورگه تاشر ئەوە گورگه له پیستی مەری به چۆن بەری دەم؟»

[مەمسە بەلەکی: بەهێ ناسر و مالمال]

هەروەها: ۱۸۴۹.

### پێگهاته کانی له چاوگوهه رگهراو (۱۸۳۹)

☞ برون به ئیسکەر پیستی - ۲/۲۴۶۱ ن.

☞ پر به پیستی برون

← ۵۴۲.

☞ پر به پیستی هەلمسان

← ۵۴۳.

☞ پوول ده پیسته پالای ناخین

← ۹۷۶.

☞ پیستی گۆزین

بریتی به له رنگ و شیوه گۆزین. خۆ نواندنی به شینویه کی دیکه: «ههیندیکهش تۆنگه پێشبوون کورتیان: نهخێر ئەو هوان نیه، ئەو شۆره و پیستی گۆزیه! یا برانین تیری وی چ ئەکا.»

[هوسێن شەمس: بەهێ لاس و خەزالم]

☞ پیستاوی پیستی هاتن (پیستاوی پیستی هاتبووم، پیستاوی پیستی هاتبووی، ...)

← ۵۴۳.

☞ ده پیستی خۆدا نه جوولانهوه

لەوێری زەرۆزنگدا برون: «کەس ناوێرێ دە پیستی خۆی دا بچوولێتیه.»

☞ کا ده / له پیستی سەری گەسیگ ناخین - ۱/۱۰۲ ن.

«هەر ئەههههه له سەر ئەم دنیا روونه ماوه، بەهانی ئەمیر کام له پەستی سەری ناخین.»

[ههین. پاشەمۆک: ۲۴۹]

«مالناپش مدلج: بۇ گاگەش و گاگەش مېندە لە ئى ئويۇن؟ كەلپەگاھە زۆكەم بۇ بىنويى كاي  
لە پىشتى سەرى دلخەم.»

[مەخمەد بالەكى، بەبى ناسر و مالمال]

✳ كىرا / سەگ بە پىستەو خواردن ۱۸۵۲ (۱۸۳۹)

لە حدلال و حەرام نە پىسىن. | مارتاي: كىركەمۇل كەردن.

✳ لە پىست دەرچوون ۱۸۵۳ (۱۸۳۹)

تورپە بوون دەرەلىبون: «مىن لاھوابە پىشولەسەرخۇيى و كەم تەپە بوون و لە پىست  
دەرنەچوون و پەلە نە كەردن نىوەي ژيانى خۇشە و بگە زياترەيى.»

[مەلار، چىشى مەلور: ۹]



### لىك دراوھە كان (۱۸۳۹)

☆ پىستە ۱۸۵۴ (۱۸۳۹)

پىستى مالى وردە (گىسك، تىزى، مەپ و كرىشتىر).

### مەسەل (۱۸۵۴)

✳ كاپانى تاقەبىزىج / حەوت پىستەي بىردە كولى / پىچگە لە خواردن و كەردنى ۱۸۵۴ (۱۸۵۴)

(كون: ← ۱۸۵۷) | گىنگى لىھاتوويى و كارامەيى لە كەردنى كارد، پراپەرنانى كار، بە

كەرسەي ناتەبار و لە ھەلو مەرجى نالەباردا، بەھۆي شارھابىي. | رەبەرىدە كيان نىن دەگەل:

تەشى پىس نەگە تەشى پىس بىن بە كىرى كەرىكەش دەپىرىس.

### لىك دراوھە كانى رىستەيى و شىپوھ رىستەيى (۱۸۵۴)

~ بۇقە پىستە بەلغەم ۱۸۵۵ (۱۸۵۴)

كەسبك كە سىنگ و گەرروي بەلغەمى زۆر بىن.

~ زۇنىك دەرىجى ژانە، پىستەي بىكاتە ھەمبەنە ۱۸۵۶ (۱۸۵۴)

خواسنى ژنى نازا و تروندە تۆل.

### پىك ھاتە كانى لە چاوك و ھەر گىراو (۱۸۵۴)

~ پەول دە پىستە پالاع ناخىن - ۱۹۶.





### جینو (۱۸۵۸)

- ♣ ۱۸۵۹ (۱۸۵۸) **هرتک چارت له پيش سرگتدا يته دروی**  
 وه کور تروک و دو عاش گوتراود: «خودلوه ندی میری مه زن به خشی من و تل تیکجسکینن/  
 نه کی میزه تمان هرتک چارت له پيش سرگتدا درلین»  
 (له مسمی لوتلی: به پنی زهیندل و گلزهد)

### لیک دراهه کانی پرسته یی و شیوه پرسته یی (۱۸۵۸)

- ♣ ۱۸۶۰ (۱۸۵۸) **زستان پشهرلوهشین بیج، نهک پاشهرلوهشین**  
 یان: زستان سره لوهشین بیج نهک کلکراوهشین. زستان به سرما دست بیجکا  
 باشتره له روی که کوتایی به کی سارد و ناخوش بی.  
 ♣ ۱۸۶۱ (۱۸۵۸) **نه فوس کیش یته پش**  
 (تایه تی لازایی لات و شه رانی شاره.) بانگه وازی شه ره. هرکس ده خزی رادیبینی  
 یته پش.

### پیک هاته کانی له چاوگ وه رگیراو (۱۸۵۸)

- ♣ ۱۸۶۲ (۱۸۵۸) **پش برملا کردن**  
 لئ نه بریسوه. هاتای: گورس بوشل کردن. چلو بوشل کردن.  
 ♣ ۱۸۶۳ (۱۸۵۸) **پش / برده رک بی گرتن**  
 (۱) هر پشه: «هتا ناخری لور هفتیمه یی نمره کم له دانه وه پشهرکی پشه گرم.»  
 (۲) چورنه برده رگای کسینک به نیازی شهر و هه للا.  
 ♣ ۱۸۶۴ (۱۸۵۸) **پش بی گرتن**  
 (۱) رینگا له کسینک گرتن. راکرتنی کسینک له چنگه یی ریشندن: «کوپ ده لئ: نه تل  
 کزتری، نه من سطر/ دهنگه من و پشخت پشه گرم»  
 (سهمه مامطره: به پش کور و کچ)  
 (۲) بر به هرول و تن کوشانی کسینک گرتن. گپرانموی کسینک له کارنک... برها  
 هر ولت کرباپه، برها پشخت پشه گرتابه تا... خ حریف بل مئه بانو و ئهسانه تی!]  
 (کسلا، لهنه مسمی: ب ۲۳۵)  
 ♣ ۱۸۶۵ (۱۸۵۸) **پش گوتن**  
 (۱) گیشتن به پله یی سرورتر.  
 (۲) له پشهره ریشتن.

✳ ۱۸۶۶ (۱۸۵۸) پیش‌گرتن

بهر لئی گرتن.

لینک‌دراوه‌کانی رسته‌یی و شتیوه‌رسته‌یی (۱۸۶۶)

✳ ۱۸۶۷ (۱۸۶۶) ده‌لئی پیش‌(ی) له‌شکرئی / له‌شکرئی بۆ گرتوم

مارتانی: ده‌لئی نه‌حەمدەروئی له‌سه‌نگەرئی دەرکردوو. ده‌لئی تالانی گێترانهوه. ده‌لئی

رەسی ده‌کونگی شای بڕیوه. ۱. ۱۰/۳۶ ت.

✳ ۱۸۶۸ (۱۸۵۸) پیش‌گیران

بهر لئی گیراوه.

✳ ۱۸۶۹ (۱۸۶۸) ده‌گه‌ سیلاره‌ هات پیشی ناگیرئی

یان: سیلاره‌ ده‌گه‌ هات به‌ پیشه‌ری پیشی ناگیرئی. پیشی سیلاره‌ی به‌ پیشه‌ری

ناگیرئی.

✳ ۱۸۷۰ (۱۸۵۸) پیش‌(ی) تالان گێترانهوه

بهر به‌ جەرده و تالانجی گرتن و ستانفتمه‌ری مالی به‌ تالان‌بازا: «په‌لشی تالان و سه‌ بیان له‌

سه‌ر جینگاره‌ ده‌گێتراره‌ / له‌سه‌ی خه‌نجه‌ر و ده‌نگی تهر و مه‌ تالان‌ه‌ تالانی سه‌ قاره‌». [ئهممه‌دی بوتلی: به‌په‌ی لاس و خه‌زالی]

✳ ۱۸۷۱ (۱۸۵۸) پیش‌(ی) که‌سیک به‌ردان/ به‌ره‌للا کردن

نازادی کردوه به‌ که‌سیک دان. ده‌ست‌تاروالا کردنه‌وی نه‌و بۆ کردنی هه‌ر کارینک.

✳ ۱۸۷۲ (۱۸۵۸) پیش‌(ی) له‌شکر گێترانهوه

گێترانه‌وه‌ی به‌رابری له‌شکر به‌مه‌به‌ستی گۆزپه‌ینی نازاسته و لای رۆیشتنی:

«له‌ره‌سه‌رانی به‌له‌دی ده‌گه‌ل بوون، سه‌ره‌پ ده‌بین، په‌لشی له‌شکرئی نه‌حه‌مه‌بخانی سه‌ه‌وه‌چی و نه‌ه‌ه‌اری ده‌گێتراره‌».

[به‌له‌سی، شه‌ره‌مفنامه: ۲۵۵]

❧ پیش (ی) صبر گپرانموده ۱۸۷۳ (۱۸۵۸)

↑: «بہلن لہ سر کانیکہ ی تارین مدخلنہ و کورہش ورہدورہہ دینتہ خوارین، تہ گہر بہلی  
معطوم بہین شو دوو سورہ نوو سورہ ن و سورای مولین ییکی بہلی دہگہ لہ، کورہش  
دہترسہ پیشی مہرہ گہی دہگپرتہمہ و ناہتہ خوارین.»  
[عہلی کمریان: بہلی ناسر و مالان]

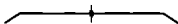

❧ چورنہ پیش ۱۸۷۴ (۱۸۵۸)

(۱) وپیش کمرین: «عہرچلنیکہ شا گہر لہرمان ہدا/ کار دہچتہ پیش بہ دستوری شا»  
[حوسن مامہرین: بہلی ندم]  
(۲) بۆلای پیشمہ چورن.

لنک دراوہ کانی رستہیی و شتیوہ رستہیی (۱۸۷۴)

~ دہلی گورگہ، لہ خشدی ہدر دہچتہ پیش ۱۸۷۵ (۱۸۷۴)

~ لہ جہر بہکی ناری بہچیتی نانوی. وک رتوی/ رتوی وابہ، شو جینی خورہی  
ناری لوی خزی لہ نادا. خز لہ ناری خور/ خورین نەدان.



❧ دم ہتانه پیش ۱۸۷۶ (۱۸۵۸)

مہ لہوری کردن، زمانہ ریزی کردن.

لنک دراوہ کانی رستہیی و شتیوہ رستہیی (۱۸۷۶)

~ ہدرکس دمی زور پتیتہ پیش لہ دمی دہدن/ دہدری. ۱۸۷۷ (۱۸۷۶)

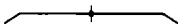

❧ رہ پیش کہوتن ۱۸۷۸ (۱۸۵۸)

رہ پیش کہوتن: «مامہ لہلہ مات، پہ پیش کہوت، خاتونہ سستی لہرخلہی مہ لگرت...  
وہ لہورگہوتن، لیبان کرد سلوہ»

[حوسن رسولی: بہلی شخہ فرخ و خاتونہ سستی]

«دو بہ دوو سورہ دہدوتن لہ تہسرتین خاتونہ سستی دہگہ ل دلیکی بہ/ پہ پیشان کہوتن  
پہری بہ»

[پنخوی]

## دوعا (۱۸۷۸)

☐ صەرگم وهپیش صەرگی / ت کهویئ ۱۸۷۹ (۱۸۷۸)

«همه صەرگم وهپیش و نه په لاسه به بول تو، له دلیکی خوت زیاتر کهویئ دیکه زانپوهه نی؟ خز کهس تاگای اینبه، په بی صەرگم وهپیش صەرگت کهویئ!»

[له محمده لوتلی: بهیئ زهیندل و گلوزل]

«کاکالیم بانگی کرده پلژان خانمان/ پېنماوه سوو گوله ... پلژی خانمان ده لئ: وهپیش تلم کهویئ صەرگه / له خنچه و ه شاندهن ده تگوت زه رگه!»

[خاله سوووه: بهیئ نهم]

«براهمه پادشا ده لئ: چه کم تاووم گرت، تلم ناسره وئ/ و لئه، شاری په مهنت به قوریان ده کم، صەرگی من وهپشت کهویئ».

[مان، تزهلمی موزمطفریوه: ۳۱۰]

بان: ههزار جار صەرگم وهپیش صەرگی / ت گهویئ.

«ههزار جار صەرگم وهپشت کهویئ/ خز من ده لئنی تلم نهم، په خست مه لکریوه و هاتووه شهویئ»

[ههنتاها لازی، لاس و خهزال: ۱۱۰]

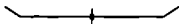

☒ دستیک کهوتنه پیش و دستیک کهوتنه پاش ۱۸۸۰ (۱۸۵۸)

← ۱۸۰.

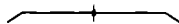

☒ رهپیش خستن ۱۸۸۱ (۱۸۵۸)

رهپیش دان: «له پاشه مه مهمل برابمی کرده براگه ووه، رهپیش خزی خست بول مالن».

[مان، تزهلمی موزمطفریوه: ۵۷۹]

☒ دهستی خز رهپیش خستن ۱۸۸۲ (۱۸۸۱)

له کردنی کارنگدا له کسینگی نر وهپیش کهوتن: «له و کپهده کپهده دا نالی و لاهسی نه همه مضانی لیتانی کهوتوو. نالی ئاسنیان این لپه ووه (۴) سه ریلر هیلپش بوو، نه ووه کهوتی: خانچه م عهجه م هر لایق دهم، با نه من دهستی خزم رهپیش خه م، په تاهمهده بهم، پاشه پلژا سوکم ده دهن، ده زانن ته گهر من خزه تم به وان گه ووه».

[حوسین ماسرطین: بهیئ نهم]

«لاس ته که چلوی پنه کهوت لالی له بهر چه فاند، گلچاشی لئ سه و بن کرد، گلچاشکی له بهیئ نه سستی ... دا، ده بهر رکلایدا شولپ گه ووه، کهوتی بابت ده گلم کهس نه پهلانپوه دهستی خزی رهپیش خا»

[اوستا برابمی کولنمضانی: بهیئ لاس و خهزال]

← ۱۹۵۵.

❖ **سینگ ره پیش خستن** ۱۸۸۳ (۱۸۸۱)

خز نراندن. خز تی هه لفر تاندن: «ما مل ستاقر لچی بیژنه وهی سینگ ره پیش خا و خل رانج»  
 په کیک له خله وهیسترون و لیز کترین دلستانی پشه وهی ئه مبلت و هونه ره ره ره یوو.  
 [قرلچی، پکمنی کما: ۱۵]

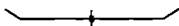

❖ **ره پیش کمرتن** ۱۸۸۴ (۱۸۵۸)

وه پیش کمرتن: «شنگی بهسه خلی دانا و په پیش کورت.»

[خمن نان نه خور: مه مابت]

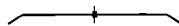

❖ **وه پیش خستن** ۱۸۸۵ (۱۸۵۸)

۱۱ به ره پیش یردن: «دسگره وهی پیاو وه پیش ده خا/ که سکی ماره بین و شیر بین له دنیا»  
 [خوسن مامه پیش: به پیش مسم]

۱۲ وه پیش دان، خسته پیش.

❖ **سینگ وه پیش خستن** ۱۸۸۶ (۱۸۵۱)

«ره کو شیریه گه ره لان، گورگی بیچوره خوراوه/ گه ره لمانی ده خینا، سینگیان وا وه پیش  
 داور/ جهوت و هه هت له سه ره سواری که توره و فری خوراوه/ وچانی نه گرت، له سه ره  
 نه ستاره»

[له موهی لوتلی: به پیش زه نهل و گلزله]

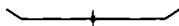

❖ **وه پیش دان** ۱۸۸۷ (۱۸۵۸)

۱۱ له لایمی پیش دانان.

۱۲ جن به جن کردنی کار یا وه پیش خستی شتیک به ره له گه بشتنی کاتی خوی.

❖ **که سیک/ شتیک وه پیش خز دان** ۱۸۸۸ (۱۸۵۸)

۱۲۲ →: «دستی مامه وهی به ستوره و وه پیش خلی دا.»

[لاله عین: به پیش لاس و له زان]

«جهه ره شپخان له موهی: له منو که وهی بانه یی/ جهه مان وه پیش خلو دن/ نه ما موهی  
 په موهی»

[عومر پاهانانی: به پیش حسمر مطیخان]

❖ **وه پیش کردن** ۱۸۸۹ (۱۸۵۸)

له پیش دانانی شتیک به ریژیم کی زور: «به رخل له مار سرا، وهک گورزی به نه نامار  
 وه پیشیان کرد.»

[شمیری، هاوریمه: ۱۹]

❖ ۱۸۹۰ (۱۸۵۸) \* **وهپيش گموتن**

«خه زال پارمستا جهوت دمک گول به دستنره . نو مه پدان دلمری بهی نیت . کوتی : نه من سولری نه ول بم یا نهتر؟ کوتی : خه لک وجورهی نه بل وهپیش نه حه مخانی بایم که وی مه تا کونن نه منیش بچیم که س نائونن وهپیشم که وی . نه سه نین . جا لاس وهپیش که وت کاسه مسه که وله نووی به نه زسی کرهنتن.»

[لومستا برایمی کونمخانی: بهی لاس و خه زال]

«... دملن رلیختن . وه ختیکی که پشتنه به رده رکن کوتی: وهپیش که ون . دملن نه که وهپیش که ون...»

[خه بعزی: بهی مبر و وهلا]

مه ته ل (۱۸۹۰)

❖ ۱۸۹۱ (۱۸۹۰) \* **شیرنی شوک**

له داری تزک

نام له گوی به لوزک

گویی به لوزک وهپیش که وت

دووینچکه ش وه دوا که وت

- باره میو له گوی بریزل نراوه و کابراش به نوای ما ریووه .

مه سه ل (۱۸۹۰)

❖ ۱۸۹۲ (۱۸۹۰) \* **نه که ترس هات قه به گول وهپیش تاجی ده که وی.**

❖ ۱۸۹۳ (۱۸۵۸) \* **وهپيش گموتن**

رینگای خراب پیشان دان . به خراب ری نرونی کردن: «چون هه ره له شاهه ی نهوی تودابوو حالمان کرد، کوتیان: نه کج و کوچه دلیک و بابیان مرهوه و برنکسنه، بایم تر که سیتیکی وا بین بکله حلقن بره یابه بالی وه سه ده کله ش، تا که وه سه بوه، په سینه ده بوه . چون وهپیش که وتن و لسه و امان پن گوت، کوتی: نه من شوینی بایم ون ناکم . ناری له لورویان هه رکی هینا نیرخانه ای خویوه.»

[نه مسه ی لونی: بهی زه مینل و گلزل]

«- رحمت لیر بوه هاتو چوی سر حده ی دهکا . - جا رحمت که نگینی به سر حده ی زانیره؟ بیرونی خن نهوی وهپیش که وتوه.» ○ «- نه ری دایه دملنی چی رحمتی ده گل خرم خرم بژ سر حده ی؟ - نه طلا سالت نارده ان بی، نه ری بهی وهپیش که وت.»

✱ ١٨٩٤ (١٨٥٨) هاروشته پیش

له لای پیشهوه دانان.

مهسهل (١٨٩٤)

✱ ١٨٩٥ (١٨٩٤) سهگ بوهی سولهی باری پیش

پیرستی بیهنگ کردن و رازی کردنی مزاجیه به دانی بهرتیل یا همرشتیکی تر.

✱ ١٨٩٦ (١٨٥٨) هینانه پیش

بۆلای خۆ نزیگ کردنهوه.

لینگ دراوه کانی تر (١٨٥٨)

✱ ١٨٩٧ (١٨٥٨) بردنه پیش

(١) بۆلای بهراسهر بردن.

(٢) به پیش کورت گه یاندن.

✱ ١٨٩٧ (١٨٥٨) بهرله پیش

سینگه پیش، نامادی به رنگار بونهوه و له خۆ بردوسی: «ناگهه ناغایان، دلچه ههمن، سپهده فتهرن، ناگهه تکه ریاپان، زهرمن، زههین، به دلیم له سهه سهه زه، ههه چووکه له سولنج خۆ دهکمه، پۆلی جهنگه، جودایی، ههلهه لهن، گهرو تالان/ له ههیلینگن تلهنگان، له تلهههه پان تالان، بهرله پیش، مه رهن، لهه هه لئاپان، بهن ترهن، په بهه سه رهن»  
[هوسن شههه: سوارق]

✱ ١٨٩٨ (١٨٥٨) پاش کدل و پیش کدل

قرتانندی پاش یا پیش گونی ههیران بۆ دروشم. || بۆ زانیاری زیاتر ← پیشی د (زیز نیرتکی داغ).

✱ ١٨٩٩ (١٨٥٨) پاش پیش

بهه و دروا: «ههه بههاس بارگینی هینا له ناله هندی پایگرت و کوتی: کاکێ ناله هندا شهه بارگینهه بۆ نال که تههسا ناله کانهه پاشه پیش بۆ لنده. کوتی: کاکێ لهههه ناخر چون نال پاشه پیش لنده درهه؟ کوتی بارگینی خلهه، ههه چونی ده لیم تالای نال بهه.»

[ههههههههه لههههههههه. بههههههههه]

✳ ۱۸۹۹ (۱۸۹۹) پاشوپیش کردن

«ساره پک پیگه خه ریکی جه لاله کان بوون و پاشوپیشمان کردن، ههنا جزییه کیان کردوه که نهه ریک بشوانن لیس خه ریک».

[کمال، نهمه سمد: ۱۴۱]

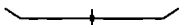

☆ ۱۹۰۰ (۱۸۵۸) پاش و پیش

۱) زار و کۆم: «لوشو زۆر نه خوش بوو، به پاش و به پیش درمدها».

۲) کۆم و شرمینهی نافرته: «به پاش و به پیش دسه درتزی بان یه کردوه».

۳) بهر و دوا. ↓

لیک دراوه کانی تر (۱۹۰۰)

☆ ۱۹۰۱ (۱۹۰۰) به پاش و به پیش

«به بهر ره ریکی خوره تیردا نه مانن بیست چوار کالی ده کۆروان/ کالی له هه مان گچکه تر به پاش و به پیش گلی هه لوی».

[همه سمدی بهمتان: بهمتی خج و سمانه ند]

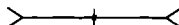

☆ ۱۹۰۲ (۱۸۵۸) پیشات

روودار. پیشات: «ئهن باوه بهم هه به هج پیشاتیک به بین له له می هه ق، ده سنی نیلامی ناپه و دناوری».

[هه مئخالی لانی، سه سیه و میر سو سمن: ۲۳۲]

☆ ۱۹۰۳ (۱۸۵۸) پیشان

له پیشان.

☆ ۱۹۰۴ (۱۸۵۸) پیشاو- ۱/۲۱۷ ت و ۱/۲۱۸ ت.

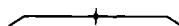

☆ ۱۹۰۵ (۱۸۵۸) پیشاو به که

رینگای کورتر بز پیشوه. † پیشاو به.

پیکهاته کانی له چاو گوهر گیراو (۱۹۰۵)

✳ ۱۹۰۶ (۱۹۰۵) پیشاو به که دانوه

له ری لادان بز کورت بوونه دی رینگ و ده پیش که سبک که رتنهوه. † پیشاو به دانوه.

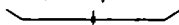



## ☆ پیشاپیش ۱۹۰۷ (۱۸۵۸)

برامبر: «خل من زهین خلم ددا پلایک لهره په شمالی هرتاغلی/ هلیان دنا لسه کاتن  
شخه لوانی/ براتیر و پیشاپیش به لهره په شمالی مهیان هلدوله»  
[همعنی بهتان: بهتی نسر و مالان]

## ☆ پیشایی ۱۹۰۸ (۱۸۵۸)

بش/ لای پشوره: «سجه پتخ دهگل بهیانی/ شیره ملی هردی له یلانی/ به خل و به سده  
پجاری خانی/ چورته پجاسین کاردانی»  
[حوسن مامهر: بهتی نسو]



## ☆ پیشیار- ۱۹۰۹ (۱۸۵۸) ۱۹۰۹ (۱۹۰۹)

## لیک دراوه کانی رسته یی و شتوه رسته یی (۱۹۰۹)

سه پیشیاری قیامتی یی- ۱۹۰۹ (۱۹۰۹) ب.



## ☆ پیشره لند ۱۹۱۱ (۱۸۵۸)

(۱) دستبندی چاروی: «خل نوره من ده چورمه توره و په خته به خانی ده کاکان/ لیس  
به ساروه نوره شتی ده خورمایی، کویتی ده لاپهش، بزوی پالویره نه نگار/ پاره بند و  
پیشره نیمان له توره شمی ده کسک و سوروه/ هه سور لسه خویان فریخ ددا ره شمه  
هه سار و توره»  
[همعنی بهتان: بهتی کاکسیر و کاکشخ]

← ۱۸۶.

(۲) به روانکی کار کردن.

## ☆ پیشره بند کردن ۱۹۱۲ (۱۹۱۱)

کاری پیشره بند کردن.

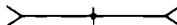

## ☆ پیش چلهو ۱۹۱۳ (۱۸۵۸)

که سیک که چلهوی به کسه و ولاغ راده کیشی: «کوندهت له مالخ داینج له گهلت ده نچرم  
پچله چلهو و شاتر و خزمه تکاره/ جا لهویق لیتنه پرسم جواب و سوال و رهفتاره»  
[هفتاخانی لازي، سه سعید و میرحوسین: ۹۷]

۱ چلهو دار، چلهو کیش.

☆ ۱۹۱۴ (۱۸۵۸) پیش چاو

بدرچاو.

## پیک‌هاته‌کانی له چاوگ‌وه‌رگیراو (۱۹۱۴)

✱ ۱۹۱۵ (۱۹۱۴) پیش چاو تاریک بوون

زۆر توور، بوون. «ا. هارتای: ببری چاو تاریک بوون. وک شیتان لی هاتن. ده‌ری / کافر بوون. چارم عمرز / عمرزی له‌ده‌دیت.

✱ ۱۹۱۶ (۱۹۱۴) پیش چاو چۆل کردن

له‌بدرچاو لاجوون: «هه‌رته له دلفت لانگ له‌کۆل که م / بجه ئه‌جباری پیش چاو چۆل که م.»  
[په‌په‌نیانی، کاشی‌میلان: ۱۴۵]

☆ ۱۹۱۷ (۱۸۵۸) پیش‌خان

«مەم و زین هاتنه پیش‌خان / ده‌ستیان کرد به گریان / کاری به‌کریه، خولا ده‌زان /»  
[مان، لۆحه‌سی موزمطه‌رییه: ۳۱۶]

↓

☆ ۱۹۱۸ (۱۸۵۸) پیش‌خانه

زوری کوش داگندن: «له‌پاش گه‌په پیش‌خانه / کاک هه‌مه تڤ ماچی که، موله‌سی‌دی به‌هاته»

[هممه‌سی به‌پشان: به‌پاش هه‌زه‌های مه‌کۆب]

## لیک‌دراوه‌کانی تو (۱۹۱۸)

☆ ۱۹۱۹ (۱۹۱۸) خانوونک (خانوونیک) و دور پیش‌خانه

بریتی به نه نیوژن.

☆ ۱۹۲۰ (۱۸۵۸) پیش‌خزصهت

نۆکه‌ری بده‌ستان: «ئوه خانوون ده‌یکوت. ده‌پۆی برابم له‌سه‌ده‌لۆک مه‌که، له‌وان له‌په‌نه‌تان گه‌پ / با بانگی نستووتوه‌ند و پیش‌خزصه‌تی ده کاکه‌میرانی نه‌که م سه‌ری برابمی به‌پن و به‌ده‌نی برابمی شیو که‌نه‌وه له‌به‌ر مه‌ویدی ده‌خه‌نچه‌ری.»

[پرسوو به‌اله‌کی: به‌پشی برابمۆک]

☆ ۱۹۲۱(۱۸۵۸) **پیش‌دان**

دانی پیش‌نیرمز بؤ کار کردن؛ دانی بهیانی.

☆ ۱۹۲۲(۱۸۵۸) **پیش‌دور**

سردجه له. سرگه له: «له شکرک هه ستار، له شکرکی گه گن هه بدهیه/ لۆجه هوسان به خۆ و به  
بوازده کورانه هه کرده به/ ... هه رسمه ئه سکه ری هه به به به/ پیش‌دور یان کور به به به ...»  
[هوسان شههه: بهندی سوارق]  
«هه شه کم بۆ و لانه یان/ سن سوارت لئ میوان بهن/ سه کرده ی هه لئ خان بهن/ پیش‌دور یان  
سه مان بهن»

[په پانهانی، کانی مرانان: ۱۲۶]

☆ ۱۹۲۳(۱۸۵۸) **پیش‌خوان**

میز و ته به تی چروکی بهر دستفروش که ورد هاله کانی له سهر داد می.



☆ ۱۹۲۴(۱۸۵۸) **پیش‌خۆر**

زرعات و دهغل رانی به شینی فرۆشار. هاونای: شین‌خۆر. ← بیتی ش (زیر نیزیکی  
شین).

### بیک هاته کانی له چاوگ وهر گیراو (۱۹۲۴)

☆ ۵۱۹۲۴(۱۹۲۴) **پیش‌خۆر کران**



☆ ۵۱۹۲۴(۱۹۲۴) **پیش‌خۆر کردن**

فرۆشتنی دهغل ران به شینی و بهر له گهشتنی.

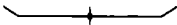

☆ ۱۹۲۵(۱۸۵۸) **پیش‌قه‌مۆل**

پیشایی له شکر.

☆ ۱۹۲۶(۱۸۵۸) **پیش‌کار**

(۱) کار به دهستی خان و ناغا: «خاتوون په ریخان ده بگوت: کویضای شه هاره ی کوانن؟  
پیش‌کاری خۆم به بانگ بگه هه پدهانی/ هه مان به سه ری خۆم سویند ده ده، یان به  
لورمان»

[مان، نۆ خه ی موز مظه ره یه: ۵۸۷]

۱۲. بمرزوبه؛ مژکاری ویدی هانتی کار یا پرودارنک: «کسی نه مپخت له مپلاخه / په پېی  
سه بچار شوگرانه / چونکه پېشکار شه پتانه / دست هملگرې له کارانه»  
[پېشور، ۷۵۴]

☆ ۱۹۲۷(۱۸۵۸) **پش کړ**

زقایی پشه‌روی زین: «... جا (نه حمده ناخا) بلپه‌ی نږ له کوپې خړی نا لاسه‌شوی  
باله‌کی. سوری نهمپې بو، کړلی شوی به پېشکړپه زېنپوه کړد، که‌له‌ی شوی به سوری  
په‌پوره کړد، کې له پاشکړپه خړ سوار کړد و هاتره بل نږو هپلی شخړی هارهبان.»  
[حوسن شعله: بهی لاس و خه‌زال]

← پش ز (زیر نیرنکی زین).

☆ ۱۹۲۸(۱۸۵۸) **پش‌گیره**

← ۱۷۲۶.

☆ ۱۹۲۹(۱۸۵۸) **پشور**

۱) نو کس یا شته‌ی که بهر له کس یا شتیکی تره: «شخړه‌کسی پشوروسمان نووشی نو  
په‌په‌شپه بو...»

[نسن، گل‌پیاو: ۱۵۲]

۲) تابه‌تی جیگایک که بهر له شونی مبه‌ست هملکوتوره: «لاپه‌ری پشور.»

۳) هردو دستی نو گیان‌دارانه‌ی که له‌سر دست و یې دهرژن و کورتوته پشه‌ویان:

«[تانه] پشوری له پشوری کورتتن.»

[هین: پومناو]

☆ ۱۹۳۰(۱۸۵۸) **پش‌مامان**

زنی بهر دست و یاریده‌ری مامان.

☆ ۱۹۳۱(۱۸۵۸) **پش‌مدرگ**

که‌سینک که ژبانی خزی له ریگای شینک. که‌سینک. یان نامانینک‌دا ده‌خانه مترسی  
و نیادی ده‌کا.

**لنک‌دراوه‌کانی رسته‌یی و شیوه‌رسته‌یی (۱۹۳۱)**

≈ ۱۹۳۲(۱۹۳۱) **چورکه، پش‌مدرگی گوران**

«تاسری ده‌پکوت: هه‌زین‌کسی له دنهام نهمه لسه نپه نه‌تر به منی ده‌لی / ده‌توو نازانی هار  
چورکه پش‌مدرگی گوران / نه‌گر بپتو خولنه‌خولسته نه‌تر بکولنی / جا نهم به پ پوهه‌کی

پهمنه ولاته کئی کاگهش/ ده لټن ناسر نه پورواوه بز هیچ مه پندان بچن/ بویه مال مال کورداوه و  
ناسر هیچ له پدی نه کړی په»

[جمعی بی پندان بهمنی ناسر و مال مال]

### لیک درواوه کانی تر (۱۹۳۱)

☆ ۱۹۳۳(۱۹۳۱) **پیش مدرگه**

له سرده می کوماری مه هادبوه بروته وشه کی سیاسی و به چه کداری رزگاری خواز  
ده گوتی.

☆ ۱۹۳۴(۱۹۳۱) **پیش مدرگایدی**

گیان و زیانی خو له ریگای شتیگ، که سینگ، پان نام سنجیکدا له متری هاریشن پان  
فیدا کردن.

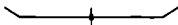

☆ ۱۹۳۵(۱۸۵۸) **پیش نویژ**

(۱) بدر نویژ، نیامی جماعت.

(۲) بدر له نویژ نویژ: «نه وچار له مالر دهستی به زمبیله فروست کورن کړه.  
پیش نویژان زمبیله ی فروست ده کړن، پاش نویژان د پیرنه بازای ده پوریشن.»  
[نصمد کلیری، بهمنی زمبیلاروژن]

۱ = پاش نویژ.

☆ ۱۹۳۶(۱۹۳۵) **پیش نویژی**

پیش نویژ بیرون، نیام جماعت بیرون: «نټسٹاش لانونی پیش پندان و له پیمان،  
پیش نویژ بویه فروست میوان پورا له منزل و له مالی خانه خویزه. نه گره بوه به پاش نویزه بویه  
فروست نه و له خانه دانه به نه گهت حساب کراوه به لانونی پور و پیش پندان. نټسٹاش  
ورنه سره نه و لوق میوانی من بڼ و سبه پان پور له سر چاوی من.»  
[وستا برامی کونه خان، بهمنی لاس و خه زال]

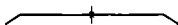

☆ ۱۹۳۷(۱۸۵۸) **پیشواز**

بز به خیزه پندان میوان همتا مودابهک له ری پوری هانتی نه ودا جورنه پیش، به پوریل:  
«جیللی نارنه سره ری کاگه می! له پاش وه ی که پخودی پیشوازی وی نارده.»  
[مان، نوحی موزطهری: ۲۱۶]

## پیک‌ها ته‌کانی له چاوگ‌وه‌رگیراو (۱۹۳۷)

✱ ۱۹۳۸ (۱۹۳۷) پيشواز هاتن

بەرۆبیر هاتن: «ئه‌هه‌ر عاقلی چازان، کتێب له‌سه‌ر به‌ری ده‌ستی دانێن، سوێندی به‌ کتێبه‌که‌ بۆ بخۆن به‌لکه‌ر پێشوازی بن، هه‌رێز به‌ خزمه‌ت ده‌که‌م به‌ هاسانی بێگه‌ری و هه‌قی خۆتی این بستیانی.»

[مان، تۆهه‌قی موزه‌مطهریه: ۵۷۷]

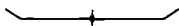

## لێک‌دراوه‌کان (۱۹۳۷)

☆ ۱۹۳۹ (۱۹۳۷) پيشوازی

بەرۆبیل چون.

✱ ۱۹۴۰ (۱۹۳۹) پيشوازی کردن

بەرۆبیر چون، وەرگرتنی نامه‌زرۆبانه‌ی ئه‌و/ ئه‌وان: «سه‌ری خۆتان به‌وت که‌ن و پهن‌خواوس وه‌رته‌ پيشوازی مێری بکه‌ن، پکته‌ی بگه‌ن و که‌وه‌ی له‌سه‌ر سه‌ری دانێن، با ئه‌وه‌نده‌ بۆ مێری بپێته‌ سه‌رێندی.»

[! : به‌ینی برام و محمه‌لی ده‌مخشان]

«کاروکه‌ره‌ونی له‌پێش ده‌که‌م، پيشوازی ده‌که‌م.»

[به‌هۆی]

✱ ۱۹۴۱ (۱۹۳۹) پيشوازی له‌کردن

«که‌ که‌په‌شته‌ شاری، پيشوازیان له‌کرد و ده‌ویان دا.»

[هوسێن شعه‌ه: به‌ینی لاس و خه‌زالی]

← ۱۹۴۰.

✱ ۱۹۴۲ (۱۹۳۹) چوونه‌ پيشوازی که‌سیک

«ئیدی مامه‌ره‌ش په‌په‌ویکی ئاقل بوو، سه‌ری خۆی به‌وت کرد و پهی خۆی پهن‌خواوس کرد و هاته‌وه‌، هاته‌ پيشوازی.»

[هاسی سه‌له‌ ئه‌وه‌: به‌ینی لاس و خه‌زالی]

← ۱۹۴۰.



☆ ۱۹۴۳ (۱۹۵۸) پيشه‌به‌ر که

رینگای کورته‌تر بز پيشه‌وه‌: پيشاوبه‌ر که: «له‌ سه‌یدانی سه‌ره‌دی دا هه‌مه‌شه‌ گه‌ی ته‌به‌ره‌ی له‌به‌ر هه‌والان ده‌فراند و له‌ پيشه‌به‌ر که‌ی په‌په‌وتی دا هه‌سو چاوه‌ده‌ویکی ده‌وه‌ستاند.»

[هه‌وار، شه‌مه‌خانه: ۵۱۹]

☆ ۱۹۴۴ (۱۹۵۸) **پیشدنگ**

۱) سرگله‌لی کاروان.

۲) سرگله‌لی من گدل.

**مه‌سه‌ل (۱۹۴۴)**☆ ۱۹۴۵ (۱۹۴۴) **به‌لا لور قه‌تاری دا پیشدنگی کمر بی**

باز: قه‌تار پیشدنگی کمر بی، لوری چاتر (چاکتر) ناییج. قه‌تار پیشدنگی کمر

بی، ناخوری به‌تو بییج ده‌چیج. قه‌تار پیشدنگی کمر بی ده‌تو بیج ده‌گیری /

ده‌چیجی. ← ۷۴ ن.

☆ ۱۹۴۶ (۱۹۵۸) **پیشدل**

لای پیشدوی لرش. = پاشدل.

☆ ۱۹۴۷ (۱۹۵۸) **پیشتوره**

لای به‌ری.

**مه‌ته‌ل (۱۹۴۷)**§ ۱۹۴۸ (۱۹۴۷) **گای ره‌ش له پیشتوره****گای سور له پیشتوره**

- بووکهل

☆ ۱۹۴۹ (۱۹۵۸) **پیشینه**

«بیر به‌ری به‌مه‌فت و ناگه‌یج که‌رتبه‌ چال / خورختر له خه‌مالی شه‌رینه‌ باده‌ی تال / به‌س ترس و

موریدی به‌نیشان و به‌لگه / پیشینه‌ دل‌لین: کس به‌ خه‌مال نه‌بوره به‌ مال»

[مغزار. جوارنه‌کاشی خه‌بام]

مارتای: له‌میرینه. ← ۱۹۵۱.

☆ پیشیان ۱۹۵۰ (۱۹۴۹)

= بدرشان. «چروکه قسه، بیستورمانه له بهرونان و له پیشیانته»  
[حتمدی بهمتان: بهیتی شیخ‌مرط و شیخ‌مهند]

☆ پیشیان ۱۹۵۱ (۱۹۴۹)

له‌میزینکان. = پیشیان. «نوه شیخ‌مهند ده‌گورت: باب/ هر له زمانی ده پیشیان  
هتا زمانی ده پیشیانته/ نهمده‌دی باب له بهر کوپان برین/ هر کوپ له بهر بابیان پلوتن/  
ته‌تر کانی، نمن جله/ تر لانیقه، من ده‌پله»  
[حتمدی بهمتان: بهیتی شیخ‌مرط و شیخ‌مهند]

← ۱۴۵۱.

## مه‌سه‌ل (۱۹۵۱)

\* قسه‌ی پیشیان ره‌ک له‌خشی به‌ردی وایه ۱۹۵۲ (۱۹۵۱)

نصری و هدرمازی به‌ند و مه‌سه‌لی پیشیان.

## لیک‌دراوه‌کانی رسته‌یی و شیوه‌پرسته‌یی (۱۹۵۱)

= به مه‌سه‌له‌ی پیشیان ۱۹۵۳ (۱۹۵۱)

به رای پیشیان، به‌گوتی پیشیان: «مالمال کوتی: ناسر نهمه بهینه ماله کون؟ کوتی:  
وه‌لاقی به مه‌سه‌له‌ی پیشیان و لاغ شه‌ریقه، جله‌وی و لاشان به‌ر ده‌دین چهل درکی هر  
مالیکی، ده‌چین له‌وین نهمه‌زین.»

[حتمدی بهمتان: بهیتی ناسر و مالمال]

«شوگرانه پکن له زاتی خود/ پادشای له‌م به‌نهل، شای نوز و سه‌ما/ به‌لا‌ی گوره‌تان له  
پیش مه‌لگیر/ گرگه‌ته‌ک‌ی پخلن له‌مهر و گدا»

[نهمدی لوتلی: بهیتی کهل و شلر]

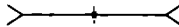

☆ بدرخه‌کوزیه‌ی پیش می‌گه‌لان ۱۹۵۴ (۱۸۵۸)

به‌رخ‌ی دستمز. = برتی‌به له کچی جوان و له‌به‌ردلان: «خان‌ووژینگی لویه سهر و  
سه‌رچه‌لانه/ به‌رخه‌کوزیه‌ی پیش می‌گه‌لان/ خله‌کن مهرزیندینی کچی مهراره‌لیانه/ نهمه مانی  
له چیره‌ه‌لوتانه»

[حتمدی بهمتان: بهیتی موم و زین]

☆ ده‌ست‌پیش‌خوری / پیش‌کمری ۱۹۵۵ (۱۸۵۸)

← ۱۸۸۲.



☆ له پيش ۱۹۵۶(۱۸۵۸)

### مه سهل (۱۹۵۶)

✱ مار له ترسی سیری هه لئه هات، سیریش له پيش کونی شین دهبوو. ۱۹۵۷(۱۹۵۶)

### لینک دراوه کانی پرسته یی و نامال پرسته یی (۱۹۵۶)

✱ ماست بیج و له پيش سه گانی پرۆکی ۱۹۵۸(۱۹۵۶)

بیان: ماست بیج و له پيش سه / سه گی پرۆکی. کردسی ماست و له پيش سه ی / سه گی پرۆکردم. | هارتای: نابروو بردن. دورد بیج کردن. دوردی سه گان بیج کردن. وهک سه گ تیج بهدیرون.

### پنک هاته کانی له چاوگ وهه گیریاو (۱۹۵۶)

✱ گاوگه ردهوون له پيش که سینگ کردن ۱۹۵۹(۱۹۵۶)

کرشته روی نازلی له پيشوازی نهردا: «- کوپه کونی: هلسته بهتی چی؟ شهه کتیبه کردیونی به لوهان. دههه ویج کوهلت وگوهتار نه کزین و له ویج سهو بههین. چلن هستی وا ده لپسی؟ - کونی: نا میترهواب باهسه ره، هاتل سهرم بدا. گاوگه ردهوونی له پيش ده که م، پشوازی ده که م.» [قاله قهریبه: بههتی برابم و مه مهه له دهشتیان] «کن بوو له خاترو نه تهستی که م و کولاره / ده پنارده لوهیانی دهه پشوازه / گاوگه ردهوونی له پيش مه م و به نه گیهان کراره»

[پشوازی]

### لینک دراوه کان (۱۹۵۶)

☆ دهله پيش ۱۹۶۰(۱۹۵۶)

هه له روهه. زمانه ریز: «به ره پهل خلد و گورگه پش / وهک سه گی سهه خوله پش / چه نه سهروک و دههله پش / به پشمال و کچهه کزیش»

[مه وار. بز کورستان. ۹۸]

✱ دهله پيش برون ۱۹۶۱(۱۹۶۰)

هه له روهه. برون زمانه ریز برون: «به هوان کهر بلجم سه بهک له میسه / ده لسی: دیاره نهت ئیستاش له پشده»

[ههین. خاریک و روهه. ۱۵۰]

✱ له پيش برون ۱۹۶۲ (۱۹۵۶)

- ۱) له بهر بوموونى شتيك يا كه سينك.  
 ۲) له كايه و رقه و كڼ بهر كڼ دا پيشتر برون.



✱ له پيش چار ۱۹۶۳ (۱۸۵۸)

مه سهل (۱۹۶۳)

- ✱ ده گمل كورژ نان ده خؤى، خودات له پيش چاو بچ ۱۹۶۵ (۱۹۶۳)  
 له همر هملوسه چيكددا (سانوسه ودا ده گمل مروفي ناشى و ناشارهزا و ... نينسان و  
 ويزدان و دادبه روهري تايڼ له مير بگري.  
 ✱ همرچى له پيش چاوانه، له بهر ده لانه ۱۹۶۵ (۱۹۶۳)  
 همرچى له چاو دورر يڼ. دل ميبلى دضى و له ميرى ده كا.

ليك دراوه كاني رسته يي و شيوه رسته يي (۱۹۶۳)

- ✱ له پيش چارى من ۱۹۶۶ (۱۹۶۳)  
 له روانگى من. له بهر چارى من: «له سينك كرا له سونمى خؤمه/ خلك پښه لښ  
 نهسته كت نهغه/ له پيش چارى خلم سولتاني بله»  
 [په پانېنېاش، كاني مرغان: ۷۰]

- ✱ وهك شتيكى همر له پيش چارم بو ۱۹۶۷ (۱۹۶۳)  
 كه سينك يا شتيك له خيال دا برون.

- ✱ خؤ له پيش چارى كه سينك شيرن كړن ۱۹۶۸ (۱۹۶۳)  
 له دلى كه سينك دا ښنگاى خؤ كړن هره: «نهغه هات ده ووهه، سولنديان به سه رى نه خواره  
 هښته خؤى له پيش چاروان شيرن كړه بو»  
 [شمصصى لوفلى: بهمې شمصصى شنگ]

- ✱ كه سينك / شتيك له پيش چاو كه مړن ۱۹۶۹ (۱۹۶۳)  
 نير له لا خؤ شهويست نه برونى نمو: «زه پنه ل نكد جولاڼكى چاكيښ بو. شهه روح و جاني  
 مږه، هښه خضاني له پيش چارى كه مړ، مږ روحى په ربه سار زه پنه ل»  
 [شمصصى لوفلى: بهمې زميندل و گلزمل]  
 «پنه ل نه په پڼچو. بارى حمله لئا، كورپكى بو مږ. نيدى شهه فسه و گلزولگى ده گل  
 زه پنه ل همر به په. هښه خضاني له پيش چارى كه مړه. كورپه كى بو به تر مانگ»  
 [پنهور]

✳ ۱۹۷۰ (۱۹۶۳) له پيش چاري كسيك كمون

نيسر له لاي نو خو شه ريس ت نه بون.

باوه پ (۱۹۷۰)

◇ ۱۹۷۱ (۱۹۷۰) زن ننگه موي سر يان يشه وه (بوري) گل لوی ده گن و ده فله شني ديواري دمين. چون گه

ننگه له عمرزي فری دری له پيش چاري ميرده كه بيان ده گون.

✳ ۱۹۷۲ (۱۹۵۸) له پيش دانان

له بمر دانان.

☆ ۱۹۷۳ (۱۹۵۸) له و پيش

پيش تر. بمر لم شنه: «توويكي له و ي پيش واخو يي نه بون» وه ك گويكي برسي به خشه وه  
ده چون»

[معار، بؤگورستان: ۲۸۹]

= له و پاش.

☆ ۱۹۷۴ (۱۹۵۸) همو اي پيش ميري

به كيكه نه هموا كونه كاني موكر يان.

☆ هەرول پيشی ۱۹۷۵ (۱۸۵۸)

(۱) سەرئا، دەستیک، = ناخر.

۱۲ لەسەرئادا، لە دەستیکدا: «نێزەكەریان بۆ هێنایە/ شەپۆڕ گەورەیان لێدەدایە/ لەئە  
دەكرد چەند پۆلایە/ خانراوەل دەپزانی شەپۆڕ چاپە/ هەرولپیشی لە كەللەئە سەری  
حەسەنخانی دەدایە»

[خاڵسوور: بەهێن بدم]

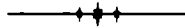

پێغه مەبر

۱۹۷۶

نێزدراری خودا كە خەلكی بۆلای نەو بانگ دەكا و نەوان پێنموونی دەكا، لێزەدا مەبەست  
پێغه مەبری نێسلامە (د.خ).

باوەر (۱۹۷۶)

لە بەرگەكانی پێشوردا:

ع ۱۲۵ ب.

\*\*\*\*\*

- ◊ ۱۹۷۷ (۱۹۷۶) دەسجینی ناچیرا پەسەندترین جۆری دەسجینا لانگی پێغه مەبری بوو.
- ◊ ۱۹۷۸ (۱۹۷۶) كێچ لە پێشوردا مار بوو، لە بەكێك لە شەرەكانی زەمانی پێغه مەبر، لەگەڵ نەسحابان بوو.
- ◊ فەرمووی: چۆنت تۆلە بۆ بگەنەوه؟ كۆتی: پێمخۆشە لفاوم بەسەرۆه نەمێن. پێغه مەبر  
فەرمانی: بیسووتینن با تۆزەكەئە پێن لفاوین. سووتاندیان و تۆزەكەئە بیو بە كێچ، هەر  
بۆیەشە پێنودانی كێچ هێندە بەژانە.
- ◊ ۱۹۷۹ (۱۹۷۶) هەموو كەس دەین حەوت پشی پێغه مەبر بە نێر بناسن.
- ◊ ۱۹۸۰ (۱۹۷۶) هێشتا پێغه مەبر نەهاتۆتە دنیا نەگە (كە) خودا سوتندی بە نێوی دێ (نەو) خواردوو.

هەتەل (۱۹۷۶)

§ بەدەوری پێغه مەبری ۱۹۸۱ (۱۹۷۶)

كلك لە تۆقی سەری

## § ۱۹۸۲ (۱۹۷۶) سرسوزی بن کولو کوپی چ پیٹھ ممبرنکے؟

- ۱۹۷۹ پ.

## سویند (۱۹۷۶)

له برگه کانی پشوردا:

ج ۲۴۳۴ ب و ۲۴۳۳ ب.

\*\*\*\*\*

- † ۱۹۸۳ (۱۹۷۶) به جدیدی پیٹھ ممبری
- † ۱۹۸۴ (۱۹۷۶) به سری پیٹھ ممبری
- † ۱۹۸۵ (۱۹۷۶) به شالی پیٹھ ممبری
- † ۱۹۸۶ (۱۹۷۶) به شهباکي پیٹھ ممبری
- † ۱۹۸۷ (۱۹۷۶) به پیٹھ ممبری ننگه نه میننی دهرکی خودا/ خولایه
- یان: بهو پیٹھ ممبری کم ننگه... «بهو پیٹھ ممبری ننگه نه میننی خودایه هرچی نهو  
ولکھی نارو اپکدله هتا نه یگیم له کولی تابموره.»
- [پرسوی نامری: نهلا]
- † ۱۹۸۸ (۱۹۷۶) به پیٹھ ممبری سردار و صوختاره
- † ۱۹۸۸ (۱۹۷۶) به پیٹھ ممبری سعید و سرداره
- † ۱۹۸۹ (۱۹۷۶) به توپخانه/ قزقخانهی خولا بز پیٹھ ممبری هیتاره
- «خانقون نهستی کوتی: به توپخانهی خولا بز پیٹھ ممبری هیتاره/ مه گهر به کوری دنا  
ده سره لگر نوم، هتا نه تر نه بینم به چاره.»
- [الامطریب: بهی شیخ فرح و شاهون نسبی]
- || ناراش دگرزی: به توپخانهی ننگه خودا بز پیٹھ ممبری به خدلات هیتاره.
- † ۱۹۹۰ (۱۹۷۶) شرفه به شرفی خودا/ خولا و پیٹھ ممبران
- «نه لکناش شرفه به شرفی خودا و پیٹھ ممبران: به کویالی ده ره کوانیو ده کم خشیه/  
دویقنم به کویابی لاسه شرفی ده نه حمده خانی باله کیه/ جا چون نه نگر دوسن له  
ده کوانی خزانن پکن و نلقه یه.»
- [وسنا برایی کلنه خانن: بهی برابری]

## دوعا (۱۹۷۶)

- ☒ ۱۹۹۱ (۱۹۷۶) **پښه مېرته به گزدا چي**  
«که به سالت بوو، دویاره خړی له کارخست، کوټی: وشترا ووستنیم دچا کوپه کوټی:  
پښه مېرته به گزدا چي! نه بگه.»
- [سهمده حوسن رسولی: مه لاهتی کمر و وشترا]
- ☒ ۱۹۹۲ (۱۹۷۶) **پښه مېر شفاعتت یو نه کا**  
☒ ۱۹۹۳ (۱۹۷۶) **پښه مېرم به کزلدی سنگت دادا**  
« تالوکه کوټی: بله! نه به چت کړو؟ کوټی: هیچ. نه که هاتو به کوټی: حاک پښه مېرم  
به کړلی سینگت دادا، منداکه کانی ناهت و...»
- [پاپانیانی، نهمبپاشی زارمکی منداکلی موکریان: ۱۱۷]
- ☒ ۱۹۹۴ (۱۹۷۶) **ده که مهنلی پښه مېر دا بی**  
☒ a ۱۹۹۴ (۱۹۷۶) **رو سووری دیوانی پښه مېر بی**  
☒ ۱۹۹۵ (۱۹۷۶) **ویدر نالای پښه مېری کوری**

## مه سدل (۱۹۷۶)

- \* ۱۹۹۶ (۱۹۷۶) **زیاد له هه صو پښه مېران چر چر پښه مېری دیو حوه**  
دوشی خراب گرتن.

## لیک در اوه گانی پرسته یی و نامال پرسته یی (۱۹۷۶)

- ☞ ۱۹۹۷ (۱۹۷۶) **خیری مولودی پښه مېری**  
چاکه و خیز و لږ بوردن لرننگه ی (به بونه ی) جیزنی له دایک برونی پښه مېر: «خه ریک بوو  
همه چاره هس پوله که ی، داء، کابرای لاره چر کوټی لږی ناستنیم گرتی (که رمنی) خړی و شان  
بیا خړی مولودی پښه مېری.»
- [سهمده لږه سره هشتی: به پتی داسوسرا]
- ☞ «حیران دلوم به پرتوین په تنگین له من تارویکی به روایتن/ تمن سه سده که به به رانیم به پته به  
خړی مولودی پښه مېر/ نه کهر مالن همه تیره به پرتوم به وی تارویک نه سوواتن»
- [پاپانیانی، کانی مرادان: ۱۸۴]
- ☞ ۱۹۹۸ (۱۹۷۶) **ژن نه گدر چاکیان هدا، پښه مېریان دهو**  
← پینی ژ ازیز نرتکی ژن.

۱۹۹۹ (۱۹۷۶) سه مهری پیفته مېهر

برتی به له مرؤفی سارلیکه و فدیرحاله: «تقد گورگم به مهری پیفته مېهر زانویه و دستپان  
بهروم و به مهلم پیکه نیون.»

[مهوار، چپنشی مېهور: ۵]

«فت نهپور قه پتانی ته له فلان به سره که پویدا نه په، کوی خوی له بهرام بهری لسه ده که ل

ده کرد به پدمانی ته له فونته، نه لفته لوی بی ده گوت، خولاسه مهری پیفته مېهر بو.»

[مهوار، چپنشی مېهور: ۵۲۱]

۲۰۰۰ (۱۹۷۶) سه هله لقه هله لقا، دنلوگ شه قشق، کاسه که مېهر یا پیفته مېهر

منال بز هله لقا و دوزینه موی شتی شاراره له کایدا دیلین. || بیان: سهوهه، سهوهه، سهوهه؛

خودا فهرصوی نه روا. || ← پیتی د (زیر نزنکی داهیتان).

### لیک در اووه کان (۱۹۷۶)

☆ پیفته مېهری تاخره سان ۲۰۰۱ (۱۹۷۶)

حدرتی محمسه د (دخ): «مه سپه ند ده کم و ده کریم/ له بهر خونووی ده باران و له بهر

سپه پای ده سه مالیت خو واپه هوار ده که مه پیفته مېهری تاخره سان، به مهور بی له ده ده ق

مه له به لایه»

[بهامانهای، شمعیهای زنده کی منالانی موه پان: ۱۷]

← ۱۹۵ ت.



### پیکه نیون

۲۰۰۲

حاله پیک نه دوجاوی مرؤف، که به مزی شادی و خوشی با گانته پین کردن، و دی دی

و زورتر دنگبکی تابینتی ده گدل دی: «گروا گولین بی گولوا سره تاگر نروا/ شم بکون و

بهرامه مه نه بهرویا برها/ نرضی هوندر و جورلیبه ده بیبا که رسون/ کن پیکه کنی جارزکی مه زار جار

گروا»

[مهوار، جورلیبه کانی خمیلان]

### باوهر (۲۰۰۲)

◇ نده که جلوه برگت بسورتنی دمن پیکه کنی و ناین وابسورتنی که غمسته. ۲۰۰۳ (۲۰۰۲)

◇ نده که له سر نان خوارن پیکه نیونت پین نهوه شهیتان جرورت پیوه ده که. ۲۰۰۴ (۲۰۰۲)

- ٥ ٢٠٠٥(٢٠٠٢) ٥ بۇ پايىف كردن و ناچالاک كردنى پىكەنىنى زۆر و بىن وەخت، گرى بەك لە لىچكە يا دەسەل دەدەن.
- ٥ ٢٠٠٦(٢٠٠٢) ٥ بۇ پراوەستانى پىكەنىنى نابه جىن دەمى چار لە نىزۆكت بەكى.
- ٥ ٢٠٠٧(٢٠٠٢) ٥ پىكەنىنى بىن وەخت (لە گاتى خۇدا نەبۆن) / زۆر، شىنى بە دەواو و زۆرتر نەم رستەمى بە دەوادا دەگوترى: پارمېمى خردايدە وەختىرى گېرى.

### ١٦٦٦ پىكەندە دەمى خەون (٢٠٠٢)

٥ ٢٠٠٨(٢٠٠٢) ٥ پىكەنىن گرىانە.

### ١٦٦٧ ھەقايەت (٢٠٠٢)

٥ ٢٠٠٩(٢٠٠٢) ٥ ... بوو كە كوتى: ئەمەن تەمۇنى دەزانم. كوتيان زۆر باشە. ئەمما بەر شەرەتى ھەتا تەنە كەمى نەمى ناين لىم دەپووى بىنە دەرى. جا ھەنبايان بووكى چارمە شىيان دە ھەنبايىك كەرد و تاقە دوو كوتى چكۆلە شىيان بۇ ھەشتەمە بۇ نەن و كىشت و شتى وا. بوو كەش نەموى تىنە نە دەگەمى تەمۇن كەرد بوو، نەگە نانىك شىكيان بۇ تى دەويشت نەمە راست دەپوۆ دەفا بەر پۆزۆگارى بۇى دەسۆست. كچى پادشای جەنۇگان نەخۆ شىكى پىسى پىتۆسۆسابور، ھە كىمان كوتىبوويان نەگە تىز پىكەنى چاك دەپتەمە. كچەش بەر پۆزۆگارى سەرى بەر كوتۆكازۆراندە دە كەرد بەلكۆ شىكى سەرى بىنىنى و تەمۇ دەردە لە كۆل پىتەمە. نەگە تەماشای بووكە كەرد نەمە دوو كەشە زەلامى بەرۆلۆلای دارفە پشە كاندا كەردە و ھەر جارى قەپ بەر پە كيان دەدە گرى! كچە پىكەنىنىك گرتى نەگە دەست و پىيان بەرىيا وەخۆ نەدەھانە. وەللا كچى پادشای دەرد و ھەلەمى لى بەر...

[ماجمەر پەرزەن]

٥ ٢٠١٠(٢٠٠٢) ٥ ... پەرزەنى بەر دەدەنبايان خراست نەيانەشت كەس بىنىنى، جلىان ھەلگەرت نەيانەشت كەس بىنىنى. پۆزۆ گوتستەموى، داكىكى بووكى ھات نەگە تارارى لەسەر ھەلەتەو نەپەشت، كوتى: دەپشەدا دەمى زاوا بىنىنى! زاوا نەگە تارارى ھەلەدو ج بىنىنى بووك مەمبۆرىنىكە و لەسەر تەختى دانىشەو! زاوا لە داخان پەرى دايدە و بە پەنجەمەرى دا فرېنى دا دەرى. كچى پادشای سووى لە دلى ھالا بوو، كوتىبوويان نەگە پىكەنى مەمبۆرى كەمى لە دلى دەپتەمە. جا نەگە نەمۇ بووك و زاوا پەرى دىت پىكەنىن گرتى و سووى دلى پەس...

[ماجمەر نەنەمۆر]



## لیک در اووه کانی رسته یی و نامل رسته یی (۲۰۰۲)

- ۲۰۱۱(۲۰۰۲) ~ نهو عالمه مرد/ دهمرد له بهر ینگه نین  
 له قولای دلور و به ماویه کی زور ینگه نین: «... کابرای دونه میکوت: به مزج بیوه دن  
 خه لکی خورخوبه/ دعباکه چهفته وهک پله یی چوبه/ وه کزری نجه و وه نسی نهو کوبه.  
 دوبه دستنی بل په کزکی رانده داشت و په کما نهو عالمه دهمرد له بهر ینگه نین.»  
 [پرسوی ناسری]
- ← ۲۰۱۲، ۲۰۱۳، ۲۰۱۴، ۲۰۱۵، ۲۰۱۶، ۲۰۱۷، ۲۰۲۲. ۸۲
- ۲۰۱۲(۲۰۰۲) ~ نهروضه/ هیند ینگه نین برون چهرمی زگمان دیشا  
 ↑
- ۲۰۱۳(۲۰۰۲) ~ نهروضه/ هیند ینگه نین برون چهرمی زگمان دیشا  
 ← ۲۰۱۱.
- ۲۰۱۴(۲۰۰۲) ~ نهروضه/ هیند ینگه نیبرون کهنه زگ بیرون  
 ۲۰۱۱ →: «پادان به سه رمانه کم له سپر مه تا پیواز بل گزانه ره، نهونده پڅک نین هه مویان  
 کهنه زگ برون.»
- [نمین، گله ییو: ۱۷]
- ۲۰۱۵(۲۰۰۲) ~ نهروضه/ هیند ینگه نیبرون گورگور ناومان به جاری دا دهاته خوار  
 ← ۲۰۱۱.
- ۲۰۱۶(۲۰۰۲) ~ نهروضه/ هیند ینگه نین برون له سر زگ کوه برون  
 ← ۲۰۱۱.
- ۲۰۱۷(۲۰۰۲) ~ دهلی پت پنده کمنی  
 جوان و سرنج اکیش: «باز لریکی هه په دهلی چلچرای ره نگاره نگه ... ته ماشای مه ر شتیک  
 ده کی، دهلی پت پنده کمنی...»
- [کمال، لهنه سمنه: ۱۸]
- ← ۲۰۱۸.
- ۸۲۰۱۷(۲۰۰۲) ~ قسه/ کاری وای ده کرد سر ره قور پنی بیه ده کمنین  
 ← ۲۰۱۱.
- ۲۰۱۸(۲۰۰۲) ~ هه صو گیانی/ له شی پنده کمنی  
 نافرشی جوان و تدریر. ← ۲۰۱۷.

## پیکهاته کانی له چاوگ وهرگیراو (۲۰۰۲)

- 2-19(2002) \* به ناللی کهسیک پیکمین  
 «تدر گوگم به پخته مبه زانیره و دستپان برهم و به معلم پیکه نین.»  
 [مهزار، چیشی مهوز: ۵]
- ↓
- 2-20(2002) \* به کهسیگ / شتیک پیکمین  
 گائته بهر کردن.
- 2-21(2002) \* پیکمین گرتن (پیکمین گرتسی، پیکمین گرتی، ...)  
 حالتی پیکمین به سرداهاتن: «کوپه کان پیکه نین گرتیوهی، به مه زار زحمت خویان بهی  
 راگیر دهکا.»
- [نمین، گله بهان: 1۵]
- ↓
- 2-22(2002) \* پیکه نین هاتی کهسیک  
 ↑
- a2-22(2002) \* سهره لور به کهسیک پیکمین  
 ← 2۰۱۱.
- 2-23(2002) \* شهیتان بی پیکمین  
 ↓
- 2-24(2002) \* شهیتان پیکمین  
 بآغ برونی کور: «جا لاس کوتی: جاری سه قل و هژی وام نیه، تازه سه نوسه دی  
 شهیتان پیکه نینه ا پاه سن سالی دیک ده یگرتن مه.»  
 [حوسن شمه: بهی لاس و هزرا]
- «چوهه ئیران، تازه شهیتانم پیکه نینی، چهران، هرزم نه ده گرت...»  
 [روسوی نانی: نه ل]
- || هارتای: دهگ بۆر برون.
- 2-25(2002) \* لانا پیکمین  
 به خزیسی تهلو و له قولایی دل و به دنگی بهرزوه پیکه نین: «بناهی سه مکی دلناپوو  
 وهک لهندی له ندهنی، تهگ چوهه لوهی خیره نی بابی بۆلنگی ده نینی/ کهه تپو ته منی دی  
 لانا پیکه نی.»  
 [سه ده هلی سهره مطنی: بهی لاسوس]
- 2-26(2002) \* له بهر پیکه نین ژان کردن  
 ← 2۰۱۱.

- ✳ ۲۰۲۷(۲۰۰۲) **له پرمه‌ی پیکه‌نین دان**  
 حاله‌تیک له پیکه‌نین که له‌ودا، زار و لئو ناکرتیموه و زورشر به‌هزی وینک‌که‌وتنی لئو‌دکان  
 دمنگی پرمه‌ی ده‌گدل دئ. ۲۰۲۸← و ۲۰۲۹.
- ✳ ۲۰۲۸(۲۰۰۲) **له فلقه‌ی پیکه‌نین دان**  
 ↑
- ✳ ۲۰۲۹(۲۰۰۲) **له‌فیشله‌ی پیکه‌نین دان**  
 «هاگرده‌ک پاهه‌ویاش کهایه‌ه، هئنده‌ی نه‌ماپوو له فیشله‌ی پیکه‌نینی بده‌م، به‌سته‌زمانه  
 پشرواپوو نیازی هه‌ر به‌راستی نه‌تراله.»  
 [نهمین، گه‌ه‌ه‌پاو، ۳۱۱]
- ۲۰۲۸← و ۲۰۲۷.
- ✳ ۲۰۳۰(۲۰۰۲) **له قاقای پیکه‌نین دان**  
 له‌دکار و له قوولایی دل و به‌دمنگی به‌رزوه، پیکه‌نین: «هه‌رستیک له قاقای پیکه‌نینتان دا و  
 دایکی کوتی: بی‌بی‌جان‌خانم چۆن که‌له‌کی وایست ده‌ بن سه‌ری دن؟»  
 [مهمین، جه‌ه‌ن کول، ۵۸]  
 «ایتم قسه‌کانی به‌ راستین و مرئی له‌گه‌ل ناکرځ: راسته‌که‌ی چه‌ند رۆژیک گپرام، تاها گولئی  
 کرد و له قاقای پیکه‌نینی دا: نیستا بووه‌ په‌پاوئیکی حسابی.»  
 [نهمین، گه‌ه‌ه‌پاو، ۱۹۹]
- ✳ ۲۰۳۱(۲۰۰۲) **وه‌پیکه‌نین خستن**  
 بوونه‌ هزی پیکه‌نین.
- ✳ ۲۰۳۲(۲۰۰۲) **وه‌پیکه‌نین که‌وتن**  
 بی‌نیختیار پیکه‌نین.

## لئیک‌دراوه‌کان (۲۰۰۲)

- ☆ ۲۰۳۳(۲۰۰۲) **به‌پیکه‌نین**  
 له‌کاتی پیکه‌نیندا، به‌پیکه‌نینه‌وه: «خه‌زال به‌ پیکه‌نینه‌وه بووه‌ ده‌ په‌ره‌ سام کرد. کوتی  
 بووه‌ی نایی بده‌م وه‌لانی لسان چاک ده‌زانی و په‌پاوئیکی ئاللی...»  
 [هه‌می شمس: به‌مئی لاس و خه‌زال]  
 «ئوه‌ کچ بوو له‌به‌ر قه‌ره‌واشه‌که‌ی ده‌ناو گولینه/ له‌ جوج‌جوجیان ده‌هلوی به‌ قاقا و له  
 جوج‌جوجیان ده‌هلوی به‌ پیکه‌نینه‌»  
 [سه‌ه‌د ئه‌هرامه‌می: به‌مئی کاکه‌میرو کاکه‌مخ]
- ☆ ۲۰۳۴(۲۰۰۲) **پیکه‌نیناری**  
 ↓

☆ ۲۰۳۵ (۲۰۰۲) **پنگه نینی**

مژکاری پنگه نین.

☆ ۲۰۳۶ (۲۰۰۲) **دم / زاربه پنگه نین**

لیزبه بزه، سرور و خوش: «... ره زاسوک و خوژن شیرین و روخوش و دمچه پنگه نین بو.»  
[بدلیسی، شعر طغانه: ۱۶۲]

«منال بریزا، جوان، شیرین، زاربه پنگه نین، تای دهرین ئیستا چلن مین.»

[شعیری، میرزا: ۱۹]

«خانمان جواب دلو، زاربه پنگه نین / تل له زمانه پوای لالانی زه سین»

[المحمسی لوتلی: به پتی میرزای له ای طای]

☆ ۲۰۳۷ (۲۰۰۲) **شلکه پنگه نین**

«ته بوی دلئی که مانه و له دهستی که یخوسره و و نه رکه و توره و ژسی این کیشاوه /

شلکه پنگه نینی ره کور دهنگی لاز و فولینگ له گهرینی سه بزه بلوره»

[المحمسی لوتلی: به پتی طوره محمود و مرزبگان]

۳ ۲۰۲۵.

☆ ۲۰۳۸ (۲۰۰۲) **فلق / فرقه هزری پنگه نین**

«برا تل چیت؟ - من عابله ی شم شهسه ره! بو به فلقه هزری پنگه نین.»

[ملاز، چهلشی مجور: ۲۰۸]

↓

☆ ۲۰۳۹ (۲۰۰۲) **قرب وهزری پنگه نین**

«به بانیهک به قربه هزری پنگه نینی لزلجی ره خه به ره ماتم.»

[بیلطوی]



## پن گه و تن

سازگار ده گهل مدبل و تبع.

پنک هاته کانی له چاوگ وهر گیراو (۲۰۴۰)

✘ نانی کس / مالی کسینک پن کمرتن یا نه کمرتن

↑



دایز شمرنگ بڑ پاراستی ہی؛ سازگراو له بن، پەرۆ، چەرم یا پلاستیک: «جا بیینه سەرکاری مەلایان، مێندیکان پیتاؤ له بێر چوو له پەن گەن، مێندیکان مێزەر له بێر چوو له سەری بیاڵتێن، مێندیکان شاقەل له بێر دەچوو دەبەرخل چەقێتێن...»  
[سەمەوود گەناری: بەیتی برابەردار]

### لێک دراوه کانی رسته یی و شیتوه رسته یی (۲۰۴۲)

۲-۴۳(۲-۴۲) پیتاوت(پیتاوتان/ پیتاویان) سەرچار

بەخیزهێنانی میرانه.

۵۲-۴۳(۲-۴۲) نە پیتاوی تەنگ، نە خانە/ مالی بەجەنگ

(خانە بەجەنگ: مایک کە شەر و ناکۆکی تێدا بێن. || ناراش دەگوتری: نە کەری لەنگ، نە پیتاوی تەنگ نە خانە/ مالی بەجەنگ.

### پیک هاته کانی له چاوگ وه رگریاو (۲۰۴۲)

✳ ۲-۴۴(۲-۴۲) پیتاؤ له شوێنیک کردنوه

← ۱۷۱۶، ۲۰۴۵، ۲۰۴۶.

✳ ۲-۴۵(۲-۴۲) پیتاوی غەریبی بردنە شوێنیک

↑: «دەیکوت: رۆله چوونکی پیتاوی غەریبیت مێناره تەرە ئەر شاره/ ئەرە چوونکی پیتاوی غەریبیت مێناره تە ماله کە ی من/ ئەرە سەپتێن چاوخانه پەکت بۆ دەرگم بەئیجاره»  
[ئاله غەریبی: بەیتی سەمەوود برابەردار]

✳ ۲-۴۶(۲-۴۲) پیتاوی غەریبی له لای کەستیک یا شوێنیک کردنوه

«چوونکە پیتاوی غەریبم لەکن تۆ کردنوه، لەکن تۆ بۆوهوه بەمیران و بەپەلوانه»  
[ئاله غەریبی: بەیتی سەمەوود برابەردار]

← ۲۰۴۴.

✳ ۲-۴۷(۲-۴۲) پیتاوی کەستیک له سەر چار یا له سەر سەر دانان

(۱) بەخیزهێنانی بەرێژانە ی میرانی نازیز له کانی هانتی دا.  
(۲) دەرکردن، دوور کردنوه یا لێ خستنێ ئەر له پله و پابه بک: «... خەجێن خۆل ئەرەن بەتۆبم له مێناری، پیتاوت له سەر چارم، بگەرۆه ئەرە...»  
[سەمەوود برابەردار: بەیتی خەج و سەمەند]

## لیکدراوه کان (۲۰۴۲)

☆ ۲۰۴۲ (۲۰۴۲) aT

نہو بره پوول، خووری یا پهنیرہی که - جگہ له بهرات- ددری به گاوان.



## پیمه په

۲۰۴۸

نامرازنگی دهبانی دسکدریز، یو هدلگرتنی خوول و کاری له م چه شنه که هیندینک جار  
یو هدلقه نندن به مبهستی خیراتر کردنی، کورته دارنگ به ناوی ته سپهری تی ده خمن.  
← ۱۹۱۴ / ن و ۱۹۱۵ / ن.

## سویند (۲۰۴۸)

له بهرگه کانی پیشوردا:

ع بهو لورہی ده سینگی پیمه په دایه- ۱۲۴۳ ب.

## مهسهل (۲۰۴۸)

له بهرگه کانی پیشوردا:

ع پیمه په به دست ناوالانوره سووکه- ۱۴۴۶ / ن.

\*\*\*\*\*

\* ۲۰۴۸ (۲۰۴۸) سیلاو تهگه هات به پیمه په پیشی ناگیرئ

یا: پیشی سیلاوی به پیمه په ناگیرئ.

## لیکدراوه کانی تر (۲۰۴۸)

☆ ۲۰۴۸ (۲۰۴۸) ددان/ ددان پیمه په

ددانزل: «پهکی نیم ههپه لوری سه پیمه په/ ددانی پیوره وهکو پیمه په/ حاسه پانریه، دایه له  
شپه/ سات به لای لردا، چه نده به دغه په!»

[نهمندی لوتلی: به پتی بارلم و گولندام]



## پیکهوه

۲۰۵

بهدیکهوه، له گڼل په ک.

## دوعا (۲۰۵۱)

☒ ۲۰۵۲(۲۰۵۱) پیکهوه پیروخهرو بن

وهکرو پیروزیایی به دزگیران و بروک و زاوا ده گوتری. ↓

☒ ۲۰۵۳(۲۰۵۱) پیکهوه دامودامه زراو بن

↑



## پیناو

۲۰۵۲

(۱) نهوهی که به لئتی خزی نه برده و ته سر و قهرزی خزی نه داره و ته و ده؛ مشکل زومه.

(۲) ریڼگ، ریڼاز: «له پیناوی مثالان خزی بهخت مکهوه، بلنه وهی نازیان نه شینوی...»

[شمیری، هوارمهوه: ۹۲]

(۳) خاتر، مز: «په پوره بهسه ریڼی به نان و تاروک/ سر دلمه نه وینه بل هه سوو نا پاپاروک/

له م وینه که هر نه مینگ نه ت و نه و/ مه رله ته ته مه لوه هه له پیناو تاروک»

[مهوار، چوارښه کانس خه مام]

## پیکهاته کانی له چاوگوه رگیراو (۲۰۵۴)

\* ۲۰۵۵(۲۰۵۱) کس یا شتیگ ده پیناوی کس یا کارنگ نان

بهخت کردنی گیان، کس، مال یا شتیگ له ریڼگای کس یا کارنگ دا: «هه رخ بانگ

له سر بانگی لندا به کس ډیر نه کراوه/ پورویگی له ریڼی مات له لراوه/ ده لئ: بهام چوو، نه و

کلرپه ی ماره، ده بیهم به خوری نه کم هه سوو مالی خزی ده توم ده پیناوه»

[مان، نوله ی موزه مفریه: ۱۸۲]

«په زین! تاروم تین به روهو، جگرم سوو تاره/ هه ریڼی شارلم به نگیڼه هم لینه له لراوه/ شاری

به مه توم له چه نگان چوو، نه و روم ده پیناوی تر ناره»

[پله ووا]

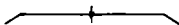

## لیکدراوه کان (۲۰۵۴)

☆ ۲۰۵۶(۲۰۵۱) پردو پیناو

مشکل زومه، نوبال له نه ستز.

پنک‌هاته‌کانی له چاوگ‌وه‌ر‌گیراو (٢٠٥٦)

\* ٢٠٥٧(٢٠٥٦) بە‌پرد / پرد و پێتاو‌د‌ار ب‌وون

مشک‌ل‌ۆ‌ز‌مه ب‌وون: «ه‌ه‌ا به پرد و پێتاو‌د‌ار ب‌و ئه‌گ‌ر چ‌ۆ‌کی د‌له‌کو‌تی له د‌ه‌رک و له د‌ه‌و‌ان / ئه‌س‌ی ب‌له د‌له‌کو‌ت‌یه‌وه ت‌ه‌ریه و په‌خته‌خ‌ان / به پرد و پێتاو‌د‌ار ب‌و ئه‌گ‌ر وه‌د‌وم ئه‌که‌وی ب‌ل م‌ل‌کی پ‌اه‌ای خ‌ۆ‌راسان»

[ه‌و‌ا‌کو‌نان: به‌ی‌ش م‌و و و‌ه‌ا]

«ئ‌ه‌وه خ‌ا‌ن‌و‌ه‌ن س‌ه‌ری له ک‌ۆ‌ش‌کان له پ‌ه‌ن‌ج‌ه‌زان د‌ه‌ر‌تا‌ه‌ژ‌نی / ئ‌ه‌وه م‌ه‌ر‌ه‌م ئ‌ه‌گ‌ه ئ‌ه‌ت‌و م‌خ‌س‌و‌ت ح‌اس‌ل ب‌و پ‌ه‌و‌پ‌ه‌ت‌ام ب‌و ئ‌ه‌گ‌ر ئ‌ه‌م‌ه‌ش ب‌ل پ‌ه‌نگ‌ه‌نی پ‌ه‌ل‌ب‌ات ن‌ه‌ه‌ژ‌نی»  
[ح‌م‌ه‌دی به‌ه‌ت‌ان: به‌ی‌ش م‌م و ز‌ه‌ن]



☆ ٢٠٥٨(٢٠٥٦) پێتاو‌د‌ار

مشک‌ل‌ۆ‌ز‌مه، ن‌ۆ‌ب‌ال له‌ئ‌ه‌ست‌ۆ.

پنک‌هاته‌کانی له چاوگ‌وه‌ر‌گیراو (٢٠٥٨)

\* ٢٠٥٩(٢٠٥٨) پێتاو‌د‌ار ب‌وون

مشک‌ل‌ۆ‌ز‌مه ب‌وون، ن‌ۆ‌ب‌ال له‌ئ‌ه‌ست‌ۆ ب‌وون.



پێنج

٢٠٦٠

ژ‌مار‌ی س‌ه‌ر‌ه‌کی ه‌ارت‌ای چ‌وار + ب‌ه‌ک: «ب‌ه‌س گ‌ه‌ز به له‌ناو پ‌ن‌ج و ش‌ه‌ش و ح‌ه‌ت و چ‌وار / م‌ی ل‌ه‌ک د‌ه‌ئاو‌ه‌ت‌ه‌وه وه‌ک به‌ل‌ه‌ری پار / له‌ت‌ز‌نی له‌ ک‌ۆ‌چ‌ه مان‌گی د‌له‌ی به‌ری / ت‌ا‌ه‌ز‌انی به‌ه‌ر‌ک‌ه‌یه به‌ری پ‌اش‌ه‌م‌ه‌ر»

[ه‌ه‌وار، چ‌وار‌ه‌ت‌ه‌کانی ش‌ه‌ر‌ه‌م]

مه‌ته‌ل (٢٠٦٠)

له بە‌ر‌گ‌ه‌کانی پ‌ش‌ر‌ود‌ا:

٥ پ‌ن‌ج مان‌گ به‌ه‌ری‌یه

ب‌ل‌خ‌ۆ‌ی ح‌اک‌ه

ب‌ه‌ر‌گی ب‌وون‌ی‌یه - ١٦٦٠ / ب.



۵ روده وک همزن

روده وک بزق

به پتجان بڑی دهمن

به دوران دهمزن - ۱۹۳۶ / ب.

\*\*\*\*\*

۶ پتج قامکن، نه گزشتیان همبه و نه نیک ۲۰۶۱(۲۰۶۰)

- دستموانه

کایه (۲۰۶۰)

۷ پتجهمرده ۲۰۶۲(۲۰۶۰)

← ۹۷۵ / ب.

جیتو (۲۰۶۰)

۸ - بلن پتج - پتج - نی منت ده کلپج ۲۰۶۳(۲۰۶۰)

مهسهل (۲۰۶۰)

له بهرگه کانی پشورده:

۹ نهگه پتجن نهگه شهشن، ههسوی توخی دیزی رهمن - ۲۰۸۲ / ت.

\*\*\*\*\*

\* کهری پتجهرانی، جاشکی دوو ریالی دهم ۲۰۶۴(۲۰۶۰)

رهمرکه کبان نین ده گدل: دیلی فوس تاجی رهمش کوژی نایی / لی همیلا نایی.

لیک دراوه کانی رسته یی و نامال رسته یی (۲۰۶۰)

له بهرگه کانی پشورده:

۱۰ پتج: بهرگه کانی هم پتجهمرزان / گهم و جل بهی همزان - ۲۹۸۶ / ب.

\*\*\*\*\*

۱۱ نهگه چواره / پیرمژن نازاره / نهگه پتجه / کلکی قنچه ۲۰۶۵(۲۰۶۰)

← ده شموی شوقان (پیتی د).

لنک دراوه کان (۲۰۶۰)

☆ ۲۰۶۶(۲۰۶۰) پیش تمینی

پننج تمینی.

پنک هاته کانی له چاوگوه رگيراو (۲۰۶۶)

☆ ۲۰۶۷(۲۰۶۶) کرده دوو پیش تمینی

کورت برینهوه.

— ۲۰۶۸(۲۰۶۷) دووگهس ههنا شهردر مگانک له نیشاردا خولانهوه. له کانی مالاولایه دا په کیان ده

تەننکی له بن پنی خزی دی. سوو کینکی لانی له سردانا و بزوی که هاواله که ی شک نه کا و داوای بهشی لینه کا. وازی له مالاولایه هینا و دستنی گردیوه به قسان و هه لینی نه بریوه. یه خهبر لهوهی که دۆسته کهشی پاره کهی دیوه! دۆسته. که زانی نوه به ته مای فیلی به کوتی: نه ری یز هیندی له سردم دوی؟ ده بیکه دوو پیش تمینی و نه جاتان ده نیدی!

☆ ۲۰۶۹(۲۰۶۰) پننج به هلهوی

سکه به کی سردهمی همه رهزاشای په هلهوی. لایه کی ونه ی خزی تێ دایه و لایه کی دی که ی شیرو خورشیده. نیزیک به ۴۰ گرمی قورسای ههیه و ۲۲ عیاره.



☆ ۲۰۷۰(۲۰۶۰) پننج تیر

جوزنک تەنگ که پننج فیشه کان ده خوا: «تەنگه که کم پننج تیرکی تەد خراب بو.»

[مەلار، چەلشی مەجور: ۲۷]

☆ ۲۰۷۱(۲۰۷۰) پننج تیری شه ستیر دار

جوزی په مەنلی پننج تیر.

☆ ۲۰۷۲(۲۰۶۰) **پنج‌خشته‌گی**

شیرینک پیک‌حاترو له چند بئدی هارکیش که هر کام له بئندکان پنج خشته و سروای خشته دوابی هر بئدی له خشته‌کانی تر جیاواز و له‌گه‌ل خشته‌کانی دوابی هه‌موو بئندکان هارچه‌شه:

سولتانی هه‌موو سه‌روه‌دان ملسی حساری  
چاوی که له‌زلسن ده‌گرن شپسری شگاری  
بۆ هه‌نگسی زبازی چه‌من و بادی به‌ماری  
زوالسی که هه‌را خشته سه‌ر لهنجه‌یی زاری  
هه‌ر له‌حزه له خنده‌ی که گول و ناله ده‌پاری

گول هاته ده‌ری لاسی له حوسنی بوئی ما نا  
له‌ری قه‌دی به‌ری له رفان زوالسی که با‌دا  
هه‌ترکی له دم په‌رچه‌م و نه‌گروچه به با‌دا  
چین و خوتن و هیندی به شاپاسی سه‌پانا  
به‌گه‌سه هه‌موو حاله‌م که بوه میه‌گی تملاری

[لومباری]

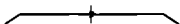
☆ ۲۰۷۳(۲۰۶۰) **پنج‌شهمه / شهمیل**

رؤزی شهمی هه‌وتوو، دوابی جوارشه‌سه و به‌ر له هه‌ینی.

**باوه‌ی (۲۰۷۳)**

له به‌رگه‌کانی پیشوره‌دا:

ع ← ۲۲۹۱ / ب.

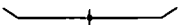
☆ ۲۰۷۴(۲۰۶۰) **پنج‌هه‌زه**

هه‌موو کانه‌کانی نوژن: «هه‌مووان فتولیان بۆ دابوو شه‌گه‌ بپنجه‌مه ژنانه / به‌لان مایین له‌فیر و به‌سه‌نه‌زمانه / شه‌گه‌ له‌سه‌ر تانی و له‌سه‌ر به‌رمالی / هه‌موو پنجه له‌په‌نان ده‌پاراپه‌ره له‌به‌ر باره‌گی دخواه‌ندی گه‌وره و گه‌رانه»

[بهری شنج‌هه‌رع و خنووژن‌نستی]

← ۲۰۷۹.

☆ ۲۰۷۵ (۲۰۶۰) **پنج‌په‌زی نور**

هەر پنج نۆزی بەیانی، نیوەڕۆ، نیواری، شیوان و خەمەنتان: «ئەلم بەگ و شەم نوو/ لەتەت لە جەرگم هەلبوو/ بۆمە کۆردی تازە سوو/ بەگەسەر هەوام ئیبلیندیو/ لەسەر نوونالە ماچان/ هەر پنج‌په‌زی نوولام چوو»

[بەبانی، کەشێرازان: ۹۹]

☆ ۲۰۷۶ (۲۰۶۰) **پنج‌قامکە**

برینج، پلار: «نەڕۆز پنج‌قامکە».

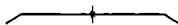

☆ ۲۰۷۷ (۲۰۶۰) **پنج‌دوو رۆژنک**

چەند رۆژنک، مار بەکی کورت: «پنج‌دوو رۆژنک هەریە خەڵقەسی بەگ هەتا چارووبەت هەلەج و دەگرتەرە/ دەخپێتەرە بە لەدی و شوناسی و ئیختیارە»

[لەختامی لانی، سەمەد و میرسوومەن]

**لێک‌دراوه‌کانی رسته‌یی و نامال‌رسته‌یی (۲۰۷۷)**

**دنیا/ عوسر پنج‌دوو رۆژنکە**

≈ ۲۰۷۸ (۲۰۷۷)

«دنیا پنج‌دوو رۆژنکە، دنیا ئەگە پێتو دلت گەرد نەگەڕێ هەر خۆشی و بەهاری تریه/ کەسێک دایبێتس بە خەپناکی و بە پەڕه‌شانی به‌ ناخ هەلکێشی و بە لێو بەبازی به‌ شەرە هەر مردووه، زینتو لێ به»

[ئەحمەدی لوتلی: بەینی زەینەل و گۆزەل]

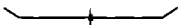

☆ ۲۰۷۹ (۲۰۶۰) **پنج‌هه‌خته**

← ۲۰۷۴.

☆ ۲۰۸۰ (۲۰۶۰) **پنج‌جەم**

خاوەنی پلە یا زماوەی پنج.

☆ ۲۰۸۱ (۲۰۶۰) **پنج‌ه‌مین**



**پێوان**



دیاری کردنی ناست و برادەیی شتێک بەینی بەکەیی پێوان: «کەوتی: سەولوا ماپەنت گرتووەت، بەگەڵ تازە ناگەبە من، بازی شەمی من بپێوه و بپێوه ماله‌ خۆجە، ئەو جوانووی

لهو مایتهی دهر، نه‌گه به‌ویت توله بۆکراوه و نه تولهی خولت بکوه نه‌گه توله‌خت بۆ  
نه‌کراوه له ماله خولت دانبهه و مهب دهنگی مه‌که.»

[هوسن شمه: بهینی لاس و خهزله]

«هه‌ر بێته‌به‌ره و مه‌لشول و ماتجولیه/ گۆمه‌لنه، هه‌موو ده‌نگی بژی و دلپلهیه/ خه‌مه‌انی  
دایانه سه‌روه، گه‌رمه‌ون سه‌رگا/ دایگه‌ن و په‌ژانی مه‌به لهو گۆیه»

[مه‌لار، جوارینه‌کانی خه‌مه‌لار]

### مه‌ته‌ل (٢٠٨٢)

§ ٢٠٨٢(٢٠٨٢) به تیرتکیک و دوولێوان

خواردنی ده‌خرا بیه‌پێوان

- عه‌مه‌یی (٤)

### مه‌سه‌ل (٢٠٨٢)

\* ٢٠٨٢(٢٠٨٢) رینکی پیته سه‌ر بگری

یان: قینکی بکه جی بگری، رینکی پیته سه‌ر بگری.

\* ٢٠٨٥(٢٠٨٢) که‌چه ره‌بهی به‌یرمه‌تی، پێیان نه‌ده‌پێوا ده‌یکوت: سێزه

یان: بۆته که‌چه‌ره‌بهی "مه‌حاله‌تی". که‌س پێی ناپێری، له‌خۆرا ده‌طخ: شازده.ا  
سه‌ره‌خۆ و بیه‌پرس، له ناست نیش یا که‌س و شتیک، بیروبه‌ز چون ده‌رهرین، خۆ له‌کار  
مه‌لفرتاندن.

### لێک‌دراوه‌کانی رسته‌یی و ناماله‌رسته‌یی (٢٠٨٢)

≈ ٢٠٨٦(٢٠٨٢) که‌س به ره‌بهی ناپێری

باهه‌خ بیه‌نه‌دران و به‌مه‌ند نه‌گیران: «چه‌ند سالی وا به‌په‌چوه‌ن/ تالی خه‌لک بۆله‌ بو/ که‌س

به ره‌بهی نه‌ده‌پێوان/ تاچار دلایه‌ که‌لوان»

[مه‌لار، بۆ گۆرستان: ٢٨٢]

≈ ٢٠٨٧(٢٠٨٢) که‌س گوه‌ری به کلاری ناپێری

↑

### پێک‌هاته‌کانی له‌ چاو‌گوه‌ر‌گیراو (٢٠٨٢)

× ٢٠٨٨(٢٠٨٢) به ره‌بهی گه‌ره‌ پێوان

نامه‌رزوی هه‌لو‌مه‌رجی سه‌رت له‌ توانای خۆ برون.ا هارنای: له ناشی سه‌روه له‌کردن.

✱ ۲۰۸۹ (۲۰۸۲) **قوپپتوان**

- ۱) وسەرکردنی خۆل و قوپ له کاتی شین بۆ خۆشروستدا؛ قوپ وسەرکردن.  
 ۲) گریانی زۆر و بێجین: «چەن جوانه خالی لێوی/ بۆ ده‌گهی و قوپده‌په‌وی/ تیره‌مه‌لده ده‌گوله‌په‌وتت/ به‌ له‌به‌ری بابی‌خه‌وی»  
 [هه‌پانه‌شی، کانی‌هه‌هان: ۱۱۶]  
 «باشه‌ ئه‌م گریان و قوپپه‌وانه‌ت له‌چه‌ی؟» جا ئه‌مه‌ گریان و قوپپه‌وانی بۆ چه‌ی؟»  
 ↓ (۳)

**پتیک‌هاته‌کانی له‌ چاوگ‌وه‌رگیراو (۲۰۸۹)**

✱ ۲۰۹۰ (۲۰۸۹) **له‌ چنگ/ داخ‌که‌سیک قوپ پتوان**

- «هه‌زار له‌ چنگ شێرکه‌ قه‌ری ده‌په‌وا.»  
 ۱. هه‌رتای: له‌ داخ/ له‌ چنگ که‌سیک وه‌ک  
 ۲. ڕۆج به‌سه‌ر خۆ دادان. له‌ چنگ که‌سیک زاله‌ هاتن.

✱ ۲۰۹۱ (۲۰۸۲) **له‌ شتیگ نه‌پتوان**

- ۱) به‌ز ده‌غسل و دانه‌وتنه‌ ده‌گه‌رتی. ۱. چاو به‌ ئه‌م نه‌که‌وتن. نه‌په‌وان و وه‌دی‌نه‌هاتنی  
 نه‌: «- ئه‌مه‌ سه‌له‌ گه‌نه‌که‌م ۵۰ ته‌خاری ده‌ی. - ۵۰ ته‌خارا و پلامی لێی نایه‌تی.»

**لێک‌دراوه‌کان (۲۰۸۲)**

☆ به‌ پتوان ۲۰۹۱ (۲۰۸۲)

- ۱) به‌هزی پتوان: به‌ینی به‌که‌ی پتوان: ۲۰۹۲.  
 ۲) زۆر: به‌ینی فیلان: «هه‌مه‌ له‌ن په‌ق وه‌که‌و کێوان/ نه‌بم کرد وه‌ک قه‌وله‌مه‌وان/ ماچم هه‌مه‌زان کرد به‌ پتوان»  
 [هه‌وسه‌ن له‌هه‌: به‌ینی هه‌سه‌نه‌سه‌ل و خه‌رطه‌له‌]

**مه‌ته‌ل (a۲۰۹۱)**

§ به‌ کێشانه‌، به‌ پتوانه‌، به‌ لێوانه‌ ۲۰۹۲ (a۲۰۹۱)

نه‌له‌هان/ نه‌له‌هان له‌په‌ش چاره‌نه

- له‌مه‌ند و چا

☆ ۲۰۹۳(۲۰۸۲) جۇڭخۇن يېتۇ

كەسپكە كە جۇڭخۇن دەپتۇرى.

☆ ۲۰۹۴(۲۰۸۲) خۇرمات يېتۇران

«مەلئان مالىھان نەھىيىسى/ بەھارە و خاكەلەيىن/ خەرمانى گولان دەپتۇرى/ كىمى مەن دەھشە (دەپتۇرە)»

[پەھمانىيە. كانى مەلئان: ۳۰]

باش دەرۋىشە و كۆلۈش كېشەن و گېرە كۆرۈن و ھەلايىشەن و قورۇنە كۆرۈن و بالە كۆرۈن و ... سۈرى گەنم و جۇ ساز دەھشە. نەوجار نۆرەي يېتۇران بۇ. بە كېلە دەپتۇرە، كېلە بان پەر دەكرد و دار كېلە مان پەر دەھشە و ناروا دەپتۇرە:

يەك: خۇدا يەكە و دەھشە يە

كەس لە پەنگى ئە و ئە يە

دەھشە: خۇدا يە بە ئە يە ئە

سەن: بەرەكەتتى ئە يەت و ھە دەھشە

دەھشە: كۆرگە يە بە دەھشە

چۇرۇ: بەرەكەتتى ھەر چۇرۇ يارى دە ئە يە

ھە يە يە كۆر و ھە يە ر و ھە سەن و ھە ئە

پەنچ: بەرەكەتتى ھەر پەنچە پەنچە

گەنم و جۇ بەن ھە رەن

شەن: بە شەھە كە يە ھاجى يەن

بە ھەمەتتى ئە زە يە يەن

ھەوت: يە مەلە كە مەوت

بەرەكەتتى ھەوت تە بە قە يە ھەرز و ھە سەننى ئەنكەوت

ھەشەت: نۆرۈ يە شەلە يە بۇ بە گەشەت

كۆرۈە قاپى يە يە بە ھەشەت

تۇ: تۇرى ئە يە بە زە يە يە

بە كەم ئە يە! بە خەتتى مە مە مە يە يە يە

دە: دەھشە زە سەلوات بەن لە پەنچە مە يە يە

پەزە: يەزە پەسە رەننى (كۆرۈننى) ھەزەتتى يە قورۇب، بە ئە يە يە ھەزەتتى و سەب (پەزە)

پەزە: بەرەكەتتى ھەر پەزە شەھە يە دەھشە بە شەھە يە ئەنكەوت

سەزە: زەدە بەن پەسە يە تە مەتتى ئەننى ئە سەلەن/ زەدە بەن ئەننى مە مە مە يە دەگەل

پەسە يە تە مە تەن.

یا: سئیزه نوونه/ بهره‌گت که‌پته ئو جن‌خوونه

چارده: چارده مه‌لسوونیکي پاکه

له خزمهت خودای بین‌پاکه

پازنده: نیره‌ی حیسابن

شازنده: پاخودای پزنی‌ده‌مه‌نده

حه‌فده: خه‌به‌ریکی خوش ده‌دا

مه‌ژنده: که‌مه‌ریه‌ستی شاهی‌مه‌ردان

تقرنده: نوونه، کافیروونه/ نون‌والقم‌وما‌بطرون

له خزمهت خودای مه‌خوونه

بیست: پا خۆشه‌ویست/ بیست هه‌زار سلوات له دیداری پاکي پێله‌مه‌بری

[سه‌صد جهانگیری و قاس نازمند]



## پێوه



پیش‌گیری نیک‌داری کرداره به مانای به...وه: «هه‌ن کوشی: منم منم هه‌ن‌پێژکه/ دوو شاخم

په‌وه به‌پێژکه»

[هه‌مهن نانه‌خۆر: مه‌قابه‌شی ئه‌ل و به‌پێژ]

مه‌ته‌ل (۲۰۹۵)

له به‌رگه‌کانی پیش‌رودا:

ع نازل‌داری ناکلت پیوه

پیرزویه و سی شتی پیوه

— ۳۷ —

پیتکه‌هاته‌کانی له چاو‌گوه‌رگیراو (۲۰۹۵)

له به‌رگه‌کانی پیش‌رودا:

ع پیوه به‌ند له‌هه‌وون- ۳۳۸۶ هه‌تا ۳۳۹۰ ب.

\*\*\*\*\*

✳ تری پیوه به‌ند له‌هه‌وون ۲۰۹۶(۲۰۹۵)

«ده‌گه‌ل په‌کێکه شه‌په‌مان کرد، شه‌قێکه‌م ده‌به‌زیگی مه‌لدا، شه‌و ده‌یکه‌ی هاتبو: قه‌چه‌گه‌گ گیان

که‌وه‌که‌م تری پیوه به‌ند نابین هه‌لاجیکي به‌ک.»

[هه‌زار: جهانی‌سجور: ۳۳]

← ۳۳۸۶ - ۳۳۹۰ ب.



- ۲۰۹۷(۲۰۹۵) ✱ **پیوه خدریک برون**  
خدریکی کار یا مهسه له یهک برون.
- ۲۰۹۸(۲۰۹۵) ✱ **پیوه دیار برون**  
دورکوتن و ناشکرا برونې چلونا بیه تی و حاله تیک له رواله تدا: «دایکی نه بیوشت  
مناله گان بی با بیان پیوه دیار بی.»
- ۲۰۹۹(۲۰۹۵) ✱ **پیوه گیر له برون**  
← ۳۳۸۶ - ۳۳۹۰ ب.
- ۲۱۰۰(۲۰۹۵) ✱ **پیوه ماندو برون**  
= ۲۱۰۱.
- ۲۱۰۱(۲۰۹۵) ✱ **خو پیوه دورنه مینان**  
مارتای: خو تی نه گمیانن.



## پیوه برون

۲۱۰۲

- ۱) به تما برون، خدریک برون: «حورت سالان پیوه برون فاسیدیکې به به پنهت و به مصلانی  
وه دست نه ده کورت پری ده سر لیکیکې له بل کاکه میرانی دنار دن برونه پاه»  
[پسوو باله کی: به بی بی برابوک]
- «چه ند ساله پیوه به بیدر لخی، میشتا نه بیدر اندوه.»  
[حوسن شعله: به بی شیخ فرخ و خافون نه ستر]
- «پیوه برون رد لر لخی بنورسم، نه ماشام کره ده پتکه چور لیکیکې لر لخی و شیرن و  
پکاره سات...»
- [ممن، بارگی باران: ۱۱]
- ۲) له دار کورتن: «لورینگ مات، شوری به سه ریفات، گه به گلان کابه گری (له بیدر لخی به)  
دای دنا برونه، دل لحن مات پیوه برو.»
- [حوسن شعله: به بی شیخ فرخ و خافون نه ستر]
- ۳) به دست نینسانی ناشیار و خراب یا کار و مهسه له یه کی چمتو نوره گرفتار برون:  
«دایکی سر سغنی به قانریه کی کورت: چه پله نهو لور له نامه ده گل نهو پیوه برونه.»  
[منگله لخی لزی، لاس و خوزال: ۱۲]
- ۴) هدیرون، خاوم برون: «بیتسانی خیزی، شوری وای پیوه ده بین لاسکه کی به پله قامکی  
پیاوی ده بین.»  
[لاله مین]

«هايه ټينې ټاټکړا/ باسکبان پټون وکړو دلا/ پمپيان وگ سږې چنار/ دليان ټوکت له چوار  
که نار»

[بېمېنې حېتم]

### مه سسل (٢١٠٢)

له بهرگه کاني پينشودا:

٥ برسيټي ږهگي هارني/ هاري پټويه- ١٥٣٢/ ب.

\*\*\*\*\*

- \* ٢١٠٢(٢١٠٢) چده پرهشړه؛ چ پټوه بېج، چ لي وږي  
حالي مروفي بې ده سلات، که سينک که بايه غني بؤ دانندري و گرينگابه تي بې نه دري.
- \* ٢١٠٤(٢١٠٢) داهبا/ دهعباي زيرک به دنلوکي پټوه دهبي  
ابؤ ونشه کموي زيرک داوانسه؛ به سمر داره کا زدا باز ددا و خؤبان لي لاددا و نماننت  
چاروبار به دنورک حمولي ولاناني داو ددا و له رکاته دا به دنورک پټوه دمين. (ا) «مه لټين  
دهعباي زيرک به دنلوکي پټوه دهبي، بايم که خه د و ټينشاي مني ديت، گوتې: روله بويوه  
مه دنا و خوښنني مه دسه به سه، بچل له مه دسه سي ټينې بخوږله و چلي مه لاجاسي چلري  
بگره وه.»

[معار، چلش مجوز: ٢١]

← ٢١١٨.

- \* ٢١٠٥(٢١٠٢) ژني منداله بهر لايه کي پټوه نيه  
نورک گرانبي و وختگر بوني مندال.
- \* ٢١٠٦(٢١٠٢) کهر دهگه باره ننگيشي پټوه بېج گورگ همر ديمخوا  
١٥١٩/ ب.
- \* ٢١٠٧(٢١٠٢) له کمرنکي دهگه بري نالټيکي پټوه بېج  
تايه تي مروف با تاقم و نيزامي به شلتاغ و تشقله جي. ا. بان: له کمرنکي دهگه بري  
بې ونالټيکي پټوه بېج.
- \* ٢١٠٨(٢١٠٢) مالي دنيايه چلکي دسته، جاري وايه پټوي دهبي و جاري وايه لي ديه توره  
مال و سامان نايه دوامه، که وايو نه بونه که ي فيز و دهبي دوي و نه نه بونه که شي  
غدم و بهزار: «ټپه للا به که په من خولاي ده ولت و مالت ده بټه وه، مالي دنيايه چلکي

دستی به، جاری وایه پتویه دهین؛ جاری وایه لئیه ده پتویه، ئیدی لازم ناگا له ملی خلانی  
پکئی به گریځ...»

[شمعی لوتلی، سه هه مبرسوسین: ۵]

با: مالی دنیا/ دنیا به چلکی دست وایه. مالی دنیا به چلکی دست/  
دستی به: «چلکی دست مالی دنیا وهک ده لئین/ مال به دست به یمان هه کینه و بره لئین»  
[هه مبر]

### تیک دراوه کانی رسته یی و نا مال رسته یی (۱۸۰)

له بهرگه کانی یشورد:

ع چارنکی پتویه/ هه به بردی ده له لئینی - ۲۷۸۸/ ب.

ع زمانیکی پتویه/ هه به بردی لهر ده کا - ۲۷۹۱/ ب.

\*\*\*\*\*

ع خۆ زگی گا و که لانم پتوه ئی ۲۱۰۹ (۲۱-۲)

نه وهندی خواردومه به سه و جی دیکه م بین ناخوری. ا هارنای: جهه لالم له زگم نه ناروه.

ع جهوت رهگی گولیه ی پتویه ۲۱۱۰ (۲۱-۲)

(۱ خوارده مینی و شله مینی زور بیس.

(۲ ← ۲۱۱۵.

ع دنیا هه زار نه خۆشی و سه ره ئیشی/ سه ره ئیشی پتویه ۲۱۱۱ (۲۱-۲)

رسته ی دل خۆشی دانوه ی نه خۆشه.

ع ده لئیی سه ری پتوه ئی/ ئیه ۲۱۱۲ (۲۱-۲)

بین دنگ و هه ست برون. ا یان: هه ره ده لئیی سه ره ئیشی پتوه ئی/ ئیه.

ع ده لئیی لاتی جهه مئلی پتویه ۲۱۱۳ (۲۱-۲)

(لاتی جهه مئلی: قاجی دست کرد.) ا به کاره خۆ و سه بر سه بر رویشتن: «کوتی: ئه سه به گه ت

کوتی تاره ئی کورت، پهلویه وه ستاره. کوتم: هه ئی و نه لئیه! کوتی: به پهلویه بهر. ئه گ

تاره پهلویه ئه سه به وه ستاره، و ده وره ده لئیی، نه تگوت لاتی جهه مئلی پتویه.»

[پرسوی ناسی: نه لال]

ا هارنای: ده لئیی مئروولان ده بئێری.

ع ده لئیی له بین دارنکی هه یج که لای پتوه ئیه ۲۱۱۴ (۲۱-۲)

بۆ مروئی بین هه برا و به رووش ده گوتری.

- ۲۱۱۵(۲۱-۲) = سرما هدمو شتیکی پیویه  
سرما ماکه هدمو نه خوشی یه که: ← ۲۱۱۰.
- ۲۱۱۶(۲۱-۲) = وهانازم(وهانازی، وهانازی) سدریشی پیویه  
له لایین بایهخ بوونی نه و نه هیند نه گرتی: «پاره کوهی میگه له، شولنه، سامی له سهگ  
شکاره، چاو له چاری ناکا، چه لای ناکا، لپشی نادا، وهک سهری پیویه نه بین، به هیندی  
ناگین...»  
[شمیری، هوارمهیره: ۱۸]
- «فاسیده و فاسیده ده جوندی به/ سهری خه زلایت به پتسه به قوریانی ده سهری به/ ...  
کس ناگی له کس نیبه/ وهانازن پای شه زال هه سهری پیویه و مردوی نیبه»  
[سه به حوسین رسولی: بهینی لاس و خمزالی]

### پتک هاته کانی له چاوگ وه رگیراو (۲۱۰۲)

- ۲۱۱۷(۲۱-۲) % باش/ چاک پیوه بوون  
«دهی پیوه سه گباب! بیستم له گه له بوه مانگ تلد گه م بووی، ناها به گیانی خزلت ته  
سیاسته بوو، زل بل بوو پاریم ده کرد، به کورتی ناگت له خزلت بین، نه چی فریوی ته مانه به پیوه،  
باش پیوه بووم: ته لام تات و ته لام تات...»  
[نسن، کله به باو: ۱۷۱]
- ↓
- ۲۱۱۸(۲۱-۲) % به دنلووک پیوه بوون  
له گیر کونن و گرتنار بوونی خراب و رزگاری نه هاتن: «شهری ددلی تارده توی/ دابه ستر  
ده گه ل ره سوری/ به دنلووک پیوه بووی»  
[رسوی نادری]
- ← ۲۱۰۴، ۲۱۱۷ و ۲۱۱۹.

- a ۲۱۱۸(۲۱-۲) % به دست کس یا شتیگهوه پیوه بوون  
«حکومتی تاردهندی که له لای خواروش به دست هینه راز تاراییه کانه پیوه بووی، دهسه لاتی  
تهوی نه بوو پتیکه ری له کاروباریان بکا.»  
[مندی، ناویند شکار: ۱۱۸]

- ۲۱۱۹(۲۱-۲) % پیس پیوه بوون  
۲۱۱۸ →: «چاره له چاره ی بولولان نایه/ تلد پیس پیوه بووم مهرگیگ خوندی»  
[هوار، بۆکوریستان: ۲۱۴]
- «تهو کانه که هه رهو کرمه ل په کوریان دی! هوار پتیکه ری مورسا کورتیان: پیس پیوه بوون.»  
[هوار، قورانی بهرین: ۳۷۰]

## \* دل پیوره برون ۲۱۲ (۲۱-۲)

خز و رستن: «زه پندل له دلی خویږدا نه موندی دل پیوره ی برو هیچ مژگی خوی نه بو...»  
 [معممی لولگی: بهمنی زمیندل و گوزمل]  
 «دهختی دلو لږی کاروتی مږه / هه رینه ندی خه لکی نلدم دل پیوه / بگره به لږ کهر به لږ  
 جوړه سږه»

[پاپانمانی: کانی مران: ۱۸]

«بریندارم مهبزله / ماچت دکام له لږه / دلیکی به خویو کردل / کوا مږنده ی منی دل  
 پیوه»

[تالعلون]

## \* له گدل کړی پیوه برون ۲۱۲ (۲۱-۲)

له گدل مروزی بین نائل تن کورتن. به دست مروزی بین نالغوه گرفتار برون.

## \* مانی شو نیک / کد سیک پیوه نه برون ۲۱۲ (۲۱-۲)

حق یا بهشی شون / کد سیک به سه روه نه برون: «پښه سه کارواری شیخی عاره بان:  
 له خوی همستا، دستی دلیه لوړو پښو، نه که جوړه سواره ی به چارو دنگار تی به / دهیکوت:  
 به خدای نه جوړه سواره مانی به غدايان پیوه نه...»

[معممی بهمنان: بهمنی نلسرو مال]

«به مانی خه لک زکم کراره تهره، نه سا نه رت پښلیم له و گره کت کسکه ی دلت نه گلږن،  
 به سه ری میزای مانی کس پیوه لیه، مانی خه لای خومه.»

[نه بوری، موزا: ۸۸]

## \* لوړ پیوه برون ۲۱۲ (۲۱-۲)

حالی شون یا شتی خاوتن و به دورور لهو شتانه ی که دهنه هوی له نوړ پیوه چورون امیز و  
 پیسی و چواری و (...): «له په گان هه موو لوړایان پیوه به، به خاوتن مانی خولای خلوت  
 به. له لږه نه لای جوړه کمان لیه نه که بلچین لوړی پیوه به، خات باران هه موو ولای  
 له نوړا بری.» ا هاروتای: به نوړ پیوه برون.



## پیوه چوون

۲۱۲

- ۱) دیاری برون بؤ ماله کد سیک به بونه ی: متدال برون، له حج هانته وه، خانو کرکین.
- ۲) ری دورمی شیرنی خواردن و نالغوه گوزرینه وه ی بووک و زاوا.
- ۳) پهره گرتن (سرایت کردن).

## په‌ند (۲۱۲۴)

له بهرگه کانی پيشوودا:

ع لئو ناوه مه‌خزوه نابرووی پتوره پچى / پچى - ۲۶ / د.

\*\*\*\*\*

## ليک‌دراوه‌کانی رسته‌یی و نامال‌رسته‌یی (۲۱۲۴)

وهگ سووتاری هەر پتوره ده‌چى

٢١٢٤(٢١٢٤)

په‌رگرتن و بلا‌بوونه‌ره و پتوره‌یادبوونی نه‌و: لئو‌ه‌کاری / کۆنه‌کاری قه‌ت خلاسی ناپه و وهگ سووتاری... ○ شت رۆژده‌گه‌ل‌رۆژی گران ده‌بى و وهگ سووتاری... ○ کراسه‌گم دراوه و وهگ سووتاری... ○ ده‌چاری ناره‌ی لى‌هانز و وهگ سووتاریش هەر وا پتوره ده‌چى.



## پتوه‌دان

٢١٢٤

١) گه‌ستر و تى‌راکردنى نه‌ندامینکی نایبه‌ت که له دوو‌پشک و مار و هیندینک نه جرو‌جانه‌وه‌ری دیک‌دا هه‌به و بۆ بێ‌هه‌ست کردن یا کوشتنى نیجیر یا دوژمن یا مزینى خوزین که‌لکی لى‌ورد‌ه‌گیرى: «کوئى خانوونه چنگینى زه‌ر دوه‌من. کوئى وه‌هه پێشى، ده‌لێن نه‌سه‌له‌ل‌ر‌وش لوه‌ی لى‌نکره و هه‌موو بوون به زه‌رگه‌ته و زه‌نگه‌سوره هیندیان پتوره‌دا هه‌موو ده‌چاری هه‌ستا.»

[هه‌مه‌مه‌ریه: به‌ئى زه‌سه‌له‌رۆژه‌را]

«کن لى‌ده‌لوی به چچان / چه‌ی با بیته گه‌چان / کن په‌ت ده‌لن نا‌هه‌زه / پتوره‌ی‌دا هه‌له‌په‌زه»  
[په‌په‌نمانى، کانی‌مه‌رادان: ٣٧]

٢) لیدان: تى‌کوتان یا لى‌هه‌ل‌قورین‌جانن و تفرۆج لى‌گرتن: «مامه‌ند لئو کچه بۆ ده‌گری؟  
ده‌سان پتوره‌دا؟»

٣) گرتن و داخستنى زارکی ده‌رکه و په‌نجه‌ره و شتى له‌م چه‌شنه: «هه‌یچ په‌رسپاری لى‌نه‌کره، ده‌رگا‌که‌ی لى‌ پتوره‌دا لى‌دا و ده‌لى.»

[ئاله‌مه‌ریه: به‌ئى ده‌خ‌مه‌ره‌ج و خانوون‌نخسترا]

٤) له‌سه‌ریه‌ک دانای لاپه‌ره‌کانى شتى وهگ کتیب و ده‌ختر و گو‌قار: «کتیبه‌گه‌ی پتوره‌دا به‌ پرۆین.» | هاتای: وێکنان.

٥) پتوره‌وساندن: «دایکم به‌ هه‌ریک ده‌ستان ناى پتوره‌دا.»

## باوهی (۲۱۲۶)

له بهرگه کانی پیشوودا:

ع ← ۸۶۹ ت ۲۶۰۳ و ۸۶۱ ب.

\*\*\*\*\*

۲۱۲۷(۲۱۲۶) ◊ مار بین نیزی خودا به هیچ کسه وه نادا، خودا که نیجاری دا پیروودا.

## مهسهل (۲۱۲۶)

\* ۲۱۲۸(۲۱۲۶) پیرودان له وزهزی خۆشتره

لیدان له ههروه وگروه خۆشتره.

\* ۲۱۲۹(۲۱۲۶) تهلهور ههتا گهرمه دهیی نانی پیرودی

کۆلک وهرگرتن له دهرهتی رهخساو بۆ پارهاندنی کار: «نانی خۆی تاکوو به تهلهوری

گهرمه پیره نهئا نارها/ حاجی ئهگر چاری دهههینن به بنووت»

[حاجی لاسری کراسا]

## لیک دراوه کانی رستهیی و نامال رستهیی (۲۱۲۶)

مه وهک ماری پیروته دهم ۲۱۳۰(۲۱۲۶)

ههره شهیه: «کۆتی: بگه پیره، بهر لوبه هانی ئهگه ئهوانه سهروگرتکی دهههینن، نهگه پیره وه

وهک ماریوت پیوه دههم»

[خهمر نان نهخۆر. مطابعت]

یان: شهروه به شهرونی خردای وهک ماری سهروهشت پیرودم.

مه ههرچی دهستی بۆ دههیی وهک مار پیته وهددا ۲۱۳۱(۲۱۲۶)

گرانیی شتومهک و کلهوبیل و دهگهین نههاتی.

## پیکهاته کانی له چاوگ وهه رگیراو (۲۱۲۶)

\* ۲۱۳۲(۲۱۲۶) سووک پیرودان

خۆپرومان، هینجهکه لیدان.

[مهتههانه لوبه، له لۆر نۆرکی سووک پهوسان]

### ✱ شهپتہ / شهپتگه پتردهان ۲۱۳۳ (۲۱۳۶)

«سولتان ره لئوئوگه پتردهان، جزایهک بزو شالی توپه ی دمچنی، هرچه ندی مه کووکه کی دلوپت و شهپتگی پتردهان...»

[مجموع نان نه خور: مقاله پت]

«هره کوو جزایه شهپتگی پتردهان / لایره په رده ی سه راپه رده ی نه نمب.»

[ناری]

← ۱۷۳۳.

### ✱ قوم پیر و دهان ۲۱۳۴ (۲۱۳۶)

۱) نهره پری قازانج کردن: «میتندی قازانج کرد لوری پتردهان.»

۲) برتسی له به یک جاری ویزان کردن. ا. هاونای: به قوم پیر کردن.

### ✱ کورت پتردهان ۲۱۳۵ (۲۱۳۶)

۱) ژمین، حینچکه لیدان.

۲) به کی سه رده ویزین.

### ✱ کولتیره / نان پتردهان ۲۱۳۶ (۲۱۳۶)

(۵) ۲۱۳۶ →: «لنه له بهر نانی بوو، وای کرد نانی پتردهان بایه کی لوره.»

[مجموع نان نه خور: مقاله پت]



## پیوه کردن

۲۱۳۷

۱) دزوو، بهن یا هر همدایهک ده کورتی دهرزی، سوروو و شتی له م بایه ته را کردن:

«دهرزگی مینا، دلوئگی لهره په ی سپی پترده کرد و موهوئگی شینی پترده کرد و گزیس دا و

له سه رده رانی دهرگی چه فاند.»

[مجموع نان نه خور: مقاله پت]

۲) «دلیک موهی لوره ده کرد/ باب توتنی پترده ده کرد»

[مجموع نان نه خور: مقاله پت]

← پیتی تا (ژر توتگی توتن).

۳) راز و سور، گوناح و تاوان، هله یا هشارگی که نیک ناشکرا کردن: «دیسان

میلی په شالی خائین پترده ی کراوه ؟ بهی توخم و تروی له سه ر نه ی مه (گزیس).»

[مجموع نان نه خور: مقاله پت]

۴) له شیش دان، پل به شیشه و کردن.

۵) قامک بز قرون بردن.

۶) پیوه لاروسین.



لیک دراهه کانی رسته یی و نامال رسته یی (٢١٣٧)

✖ غز زنگیانهی لمبریته ناکی ٢١٣٨ (٢١٣٧)

کم نه بونی شوئی چرا.

پتک هاته کانی له چاو وهر گیراو (٢١٣٧)

له بهرگه کانی پشوردا:

٥ بون پتوره کردن - ٢٤٠٨ و ٢٤٠٩ / ب.

\*\*\*\*\*

✖ زنگیانه لمبریته کران ٢١٣٩ (٢١٣٧)

زور بونی شوئی چرا.

✖ بز پتوره کردن ٢١٤٠ (٢١٣٧)

↓

✖ تیز پتوره کردن ٢١٤٢ (٢١٣٧)

↓

✖ جزوو / جزوو پتوره کردن ٢١٤٣ (٢١٣٧)

فاسک بۆ بردن. ← ١٤٥٢ / ب.



پتوهان

٢١٢٢

١) تده لی کردن. تیرهارشته که سینگ: «جا بابه که لاک دهگه و تته مه پدائنی/ مه گهر خودا

دهنا کس به سهفت و له بانی وان نازائنی/ بلژی مه لاتنی و تیر پتوه ناننی»

[هوسین شمه: بهینی بزر و ودها]

«نلرد دود و دچنکمان دی، تفتنگیکم پتوه نا، سور دهمزانی نه چه نگاوت.»

[مهزار، چنشر، مجبور: ٧٨]

«دهمانچه م لیمه لکبها، نو دهمانچه م پتوه نا...»

[مهزار، چنشر، مجبور: ١٩٦]

٢) دار به ناوروه نان: «له نپوه باستی مالککش دلویان پتوه نابوون و ناوروان کردیلوه.»

[هوسین شمه: بهینی بزر و ودها]

٣) لیم زیاد کردن. مه زنتر و زورتتر نواندنی سه. کار بیان که سینگ: «بایسی شستی وای

دهگتاپاره و لهسه وای ده کرد که منیله به ره به ره لیمی وه شک که وتم، گوتم: مه باس تاها

پتوراپه نلدی پتوه ده تیلی، خله مه سوو خه لک هه خراپ تیه.»

[نوسین، گله بهار: ١٠٦]

«معلی دهرگت به قوم نگیرین، تاریخی شوقینگنیرانی تر تروا ناین موپته زانغا لهباره ی تیره  
 ندری پتوره دنا.»

[کمال، پنجمه مه: ب ۳۵۸]

۴) عدل کردنی کرور و سزبه و سه ماور: «به پائان پیش میچورد دچلوه منگهوت، چرای  
 هه لمه کوره، کوروی پتوره دنا و به رمالی رانه خست.»

[هجن، چهیمه کول: ۵۴]

«هاتم لقیه دم تهلمی بازگه هستی/ که خلم فریادا چورمه سه سهر پشتی/ لاقم پتوره دنا به  
 به فیچکاتی/ به دستیش دهرگت جیوت دهله ی شانی.»

[سولتان شاهین]

۵) پتوره لکانن و لیکنتر فایم کردنی دور یا چند شت به چه سب یان شتی تر.

۶) دانانی دور یان چند شت له لای به گ به شیزبه بک که مهردایه کیان له نیواندا نمنین:  
 «کوتیان: نه شه دوریلا وا دهیر، نه نگر سچلور داناره و سه له و داناره و سه ره کزن و به ره و  
 شتی وار پتوره ناره شه تیره نمانی وا دهیر.»

[وستنیر لیمی کونه شانی: بهیمی لاس و خنزالی]

۱۷) پیش بردان و بهر ملا کردنی مهر بژ له و بران بژ جینی سوز و له لای خوار و به بژ لای  
 سه ره: «ناسر دهلن: دا ههسته شه مه بهی پتوره نین، شهوش به شه بهتی ناسری مه به که ی  
 پتوره دنتن.»

[سهمه می به له کی: بهیمی نسر و ماملالی]

۱۸۲۴ (۱۰)

۸) لینان: «شه گه برام شه لسه له میری ده بهست تروا/ چه به جین مه ریزکی نویسی،  
 ملدی میره شتی پتوره ناره.»

[مان، نوحه می موز مظهری به: ۳۶]

### لیک دراهه کانی رسته یی و نامال رسته یی (۲۱۴۴)

له بهرگه کانی پیشرودا:

• ناری پتورینی / به مایزه نئی بوسوی له نابه - ۱۵۴۰ / د

• دطنی ناری پتوره نین - ۱۵۲۴ / د

### پیکه اته کانی له چاوگ وه رگیرا (۲۱۴۴)

له بهرگه کانی پیشرودا:

• بین پتورخان - ۱۳۳۰ ب.

\*\*\*\*\*

\* ۲۱۶۵(۲۱۶۴) پال پیرونان

← ۲۹۰(۴).

\* ۲۱۶۶(۲۱۶۴) پی پیرونان

← ۱۶۵۳.

\* ۲۱۶۷(۲۱۶۴) تینگ پیرونان

دم پیرونان. بین پیرونان.



\* ۲۱۶۷(۲۱۶۴) خزل پیرونان

به نیازی دابین برونی جنسی له کسبیک یا شتیک جوون کردن: «کولشا شهومی له کوربه که چله ی نمدکرد، هه سوو پللی خالزانی به پترک و هه زانیره دنا، خزی پیرونده نا و هه لیره ش نمره چاری لویه.»

[پسوی نامری: نهال]

## جینو (۲۱۴۷a)

\* ۲۱۴۸(۲۱۶۷) دنیا نه ماره خزی پیرونی

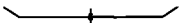

\* ۲۱۴۹(۲۱۶۴) داغ پیرونان

(۱) لیغانی داغ.

(۲) ره کر هه رسته بز ترساننی سدال ده گرتی: «داغت پیروندیم.»

\* ۲۱۵۰(۲۱۶۴) دم/ دم پیرونان

«ماریک له بهر دهرکی هانه دهری، شه به که ی دم پیرونا، شه به که ی خوارمه.»

[مان، نوظه می موزن مظهر به: ۳۳]

\* ۲۱۵۱(۲۱۶۴) دست پیرونان

بریتی به له دهر کردن. له کۆل خز کردنه.

\* ۲۱۵۲(۲۱۶۴) سهر پیرونان

(۱) به کۆمدا له بهر شتی چوون.

(۲) روو تن کردن: «ته من له هه جیگیان شاهه نا شه، دهلین و لاغ مراده، هه راستی و لانی

سه روی پیرونا له وین دله بهن.»

[ظه بهزی: بهی می و و ما]

### ✳️ سنگ پیرنجان ۲۱۵۳ (۲۱۴۴)

پادان و دورور کردنه‌وی به سورکابندی و بین حورمندی به‌وه: «تقدم لوت‌تودیه‌ی؟ ناخلفست ده‌ولم؟ گوتی؟ بولی بولی، هه‌لیمه‌گیر-سینه، ناخلفم ویستبای سنگم پیژوده‌نمای.»  
[شمیری، میرزا: ۱۳۷]

«ایانی هه‌چی گون‌له‌مست نه‌بین به‌کارتان نابه، چارلکی‌تر به‌لامه‌وه بئین سه‌گتانه پیژوده‌نتیم، هه‌بدن له‌به‌رحام لاجن.»

[شمیری، میرزا: ۱۳۷]

### ✳️ قامک پیرنجان ۲۱۵۴ (۲۱۴۴)

په‌سند کردنی نیورم‌وکی نامه‌یان به‌لگه‌یه‌ک به‌ لیدانی قامکی به‌مورده‌ککه‌ب به‌ جینگای مژور یان نیسزا.

### ✳️ کل پیرنجان ۲۱۵۵ (۲۱۴۴)

ده‌ ناور هاریشتنی دیزه و گزوه.

### ✳️ مل پیرنجان ۲۱۵۶ (۲۱۴۴)

۱۱ دس به‌کار بوون، وهری کورتن: «به‌لین جا خورما‌هه‌یزیان خوراست و ملیان پیژونه‌تا و بلیشتن.»

[مه‌مورده‌گه‌ناوی: به‌بئی نسر و ماله‌ل]

۱۲ کارکردنی به‌هه‌له‌نگاندن و لیک‌دانره: «... شمرانه هه‌مور کارلکی به‌ تامل ده‌کن، وه‌ک مه‌ (نیمه) نه‌ن هه‌ر مل پیژوه‌نتیم.»

[سه‌به‌ حوسن رسوولی: هه‌له‌به‌ت]

«هه‌رموز گوتی: من به‌کلیک ده‌م له‌رانه، هه‌رهری نا، تل به‌ کاری نه‌وه نابه‌ی، تقد تازای، به‌لام نو هه‌له‌مچین و هه‌ر مل پیژوه‌نتی.»

[مه‌لار، چهلشی‌چور: ۵۴۴]



## پیوه‌نووسان

۲۱۵۷

۱۱ پیوله‌کانی شتیکی نووسوک به‌ شتیکی تر: «چاره‌هه‌ و سه‌پانزله‌نه‌ی له‌ دلوره‌لینگی سوراپنگی هه‌له‌مچینی و پیژوده‌نووسا.»

[شمیری، هاورمه‌مرد: ۵]

۱۲ توند پیوله‌کان یا پیوله‌کاننی شتیگ به‌ شتیکی دیکه‌وه.

۱۳ نووشی درد و نه‌خوشی ناسته‌م سورن، نه‌خوشی‌یه‌ک که زورتر بناوینیری لیده‌کرتسه‌وه: «للیکم تقد چار به‌چاری دانه‌له‌سه‌وه و ده‌یگرت: تل پیژوله‌ده‌م‌ه‌ش بووی، هه‌ر ترم وه‌زگ کورت له‌شی سالم به‌ خله‌مه‌وه نه‌دی، نه‌خلفیم پیژوه‌نووسا.»

[مچن، بترگه‌ی‌پاران: ۱۲]

## مه‌ته‌ل (۲۱۵۷)

§ هەرچی هات پیره‌نوسا ۲۱۵۸(۲۱۵۷)

- نپو

## لیک‌دراوه‌کانی رسته‌یی و نامال‌رسته‌یی (۲۱۵۷)

= وه‌ک نووسه‌گی پیره‌نوسا ۲۱۵۹(۲۱۵۷)

(۱) نووسک و زامتی برون.

(۲) کسبک که له کارنکدا زور بی‌داگری ده‌کا. ↓

## پیک‌هاته‌کانی له جاوگ‌وه‌رگیراو (۲۱۵۷)

\* وه‌ک چه‌له پیره‌نوسان ۲۱۶۰(۲۱۵۷)

← ۲۱۱۳ ر ۳۰۱۹ ب.

\* وه‌ک قیل پیره‌نوسان ۲۱۶۱(۲۱۵۷)

↑



# پاشکۆ

چاوساغي نەلف بیتی / ۴۰۵

چاوساغي بابەتی / ۴۳۷

سەرچاوه نوێ یەکان / ۴۴۱



## چاوساغي نهلڦيٽي

نيرتکه کان - ليکدراوه کان - ليکدراوه کاني رسته يي و نامال رسته يي - مهسل - پند -  
پنکها ته کاني له چاوگ وهر گيراو - مهتل - دوعا - فر - جنيو - زمان خه له ٽينه - سوئند - نيونوترک

نهووشيروان/ لاشيروان حاکم بن و به ختک نايب بن. سدت  
کلار به پروليکي ۹۷۳

نو پهلپه لوت له چن اجي به) خز گشت نه پم پرهموه ۱۱۲۷

نو پهلپه لوت له چن اجي به) خز گشت نه پم پرهموه ۱۱۸۱

نو پيارد ني اني/ نين/ ۱۲۹۵

نو پيلم نوزي نوزاننگوز. نيوا/ بن ۱۵۸۸

نو نشکرا نالديسه ي ۳۱۲

نو عالمه مرد/ دسر د ليمر پيکنيشني ۲۰۱۱

نو موريه له پياوان نه هانني نه گمر... ۱۳۵۷

نو/ بهک دڦن: سير. نو/ بهک دڦن: پپواز ۱۶۳۰

نو سلال چوني ددگل پار؟ ۶۶

نوه درزيه کي يرو. نوي پانابه کي کيهمه؟ ۳۱۰

نوه له حيفاني دپيريم/ نيکدمهوه ۴۳

نومنده/ هيند پيکني بويون چمرمي زگان دنشا ۲۰۱۲

نومنده/ هيند پيکني بويون چمرمي زگان دنشا ۲۰۱۳

نومنده/ هيند پيکني بويون کدفرگ بيون ۲۰۱۴

نومنده/ هيند پيکني بويون گوړگوړ نامسان سه چاري دا

دها ته خوار ۲۰۱۵

نومنده/ هيند پيکني بويون لمر زگ کونويون ۲۰۱۶

نومي بيرنکي عني پروليکي ناپيني ۱۴۲۲

نوي/ هچي/ هدرچي پي يا لاني حمرمي دهگرت ۵۱۶۳۹

نوي/ هر کس دهک جهيه کي پاشاي خواره ي ۴۲

ني/ هي ژان قولانچيکه/ ني/ هي پياوان سنيکي ۱۳۷۸

نيشکبه پم ۱۰۷۰

نيسان به هچ نمری به پيري دسري ۱۴۷۷

نيسان نيه هر نومده پيشتي نيسانني به سر کشاره ۱۸۴۲

نيسان/ پياو تا نازل دمي پير دمي ۵۱۴۲۹

نيسان/ پياو نهگه به پيري نيرو پلاو خواردين بو دست بو

گوزنچکي ديا ۱۴۸۰



سافرعت/ سافرعت له پهراسوري چدب خرفاوه. شهور ي

راشي کيمره دهشکن ۱۰۳۵

ناو نسا: له پري ناصر د مدمپوه ۴۷۵

ناو دزاني پينيري مه لای له کوي به ۱۲۱۲

ناو نه پالونين ۳۰۸

ناري پياوانم وي نهگه دني ۱۲۹۴

نای پيري ۱۴۲۹

نای/ وي له پرت دم ۴۷۷

نغو سوار و نمرانينه/ نوان/ پياده ۱۳۳۸

نغوزي خمه دوزم/ دا پچراوت به سوري گوم/ نمدک نمدک

لینداژوم ۴۱۸

نسه منفر دانه دانه/ چاري به ده و بنگانه/ هالنژني وک

په موزانه ۱۲۴۵

نسن/ ريوشو ۹۵۱

ننگه به دغه خني هات به پهلوري ددات دهشکن ۱۲۳۷

ننگه ترس هات په گوزل وپيش ناغي دهگوي ۱۸۹۲

ننگه جنيوشم پي بدني هر ودمترام گولم پي داددي ۱۸۳۲

ننگه خردا دای پالوره ده ۵۲۹۲

ننگه سيلار هات پيشي ناگيري ۱۸۶۹

ننگه گسوليشت پس د اديان يان قسول ماگم. خرابيان

پي دهگم (... ۱۸۳۳

ننگه بوخوت پيار ني. حعلکي به پيار بزانه ۱۳۳۸

ننگه پاکي پي باکي ۲۳۸

ننگه پشله له مالي نديرو. مشکان نيليبانه ۸۱۸

ننگه چواره/ پيرزي نازاره/ ننگه پينجه/ کلکي قنچه ۲۰۶۵

ننگه سوار و پياده کيفيسان لي بسن مانويون سوري

ليکدهگن ۱۲۶۴

ننگه مهران نديرو له کوزي. پشکل/ کشل مان ديرو له

پيرزي ۱۰۶۴

نهنم لوميري نيري/ نمنس لوميري نيري/ دهگاي

له سر پينيري ۱۲۱۶

نهنماننژ. نو... اچ بهگمات. ي... ا... به ... دهگوي ۱۲۳۰



ساي پولايه و دايکي سنگي خار/ عمولاديان دمي وک

دکي همنار/ فقيه و هزار پني دهگن رمضان ۹۹۹

بار له پشي جيراني بکيري. نمؤش ده زهصمت دهگوي ۶۲۰



- باش، چاک پیژو برون ۲۱۱۷  
 بالاپیارنیک ۱۳۸۸  
 بال‌دار بی بلی ده‌پرتین و نال‌دار بی نالی دومرتین ۱۱۱۵  
 بال‌لوری ده‌یزم، پانوکت به دوزیم ۳۸  
 باوش پر برون ۵۳۷  
 بیسته رینگم هرسه نه‌حوالم ۴۹۹  
 بجسو چنگیکه‌گ کس نئناسنی، خوت هه‌لگنیکه  
 پر به‌گراسی ۵۲۷  
 برای ناریش ۶۹۷  
 بربری پشت ۶۹۹  
 بردنه پیش ۱۸۹۷  
 بریا بیو له برار/ گامیشی با و له زنی نه‌بابه ۱۲۹۶  
 بز پیژو‌گردن ۲۱۴۰  
 بز شیردا، دایرید، داپیر کلکه‌قولم ری‌دا ۱۴۹۵  
 بلی پینج، - پینج، - نی منت ده کلنج ۲۰۶۳  
 بن کورسی گرمیتی پشلیمه و سر کورسی کورتانیتی ۸۵۴  
 بنیادم تلوی مهرپوچه ۱۱۲۹  
 به بردی/ بردان له پشئی بیاری دهن خوشتره ۶۳۰  
 به باش و به پیش ۱۹۰۱  
 به پنه خۆ نه‌گاکنن ۴۳۳  
 به پرچان راکیشان ۴۶۳  
 به پردوینتاو برون ۴۸۳  
 به برسیاران نیشان/ بیو دشته به‌قدا به ۴۹۷  
 به بری نیوچه، به نیوچی پر ۵۱۶  
 به پشئی کسینک خورین ۶۳۴  
 به پمت‌باش/ نه‌گردن‌به پمیش نایگیه/ نایگه، نابکا ۱۰۱۷  
 به پمت/ پشگی خلگ خۆ خنکاکنن ۱۰۱۶  
 به پموز کلگی کسینک گرتن ۱۰۹۳  
 به پمندی‌سیا معلیان ۱۲۰۸  
 به پووشینگ نه‌گرمین ۹۳۱  
 به پووشینگ نه‌ریستن ۹۳۲  
 به بیو دامان/ زانینی کسینک ۱۳۳۶  
 به بیو‌خراب درمچرون ۱۳۸۸  
 به بیرمیری ۱۴۴۴  
 به بیرمیری کلاش می‌گیری؟ ۱۴۴۵  
 به بییری فیزه پلاو خواردن برون ۱۴۷۹  
 به بییری فیزه پلاو خواردن برون ۸۹۶  
 به پیل کسینگوه چرون ۱۵۸۹  
 به پیل کسینگوه هاتن ۱۵۹۱  
 به پیژان ۸۲-۹۱  
 به پنی کوری شلموه برون ۱۶۴۵  
 به پین‌به‌ک (بۆ شونینگ) چرون ۱۶۴۵  
 به تری لۆتی هه‌لمهرین ۱۱۵۹  
 به نه‌من جینیلی به نال پیر ۱۴۳۰  
 به جمدی پیغه‌مبیری ۱۹۸۳  
 به چوار پین رویشتن ۱۶۴۶  
 به خارتنی ده‌نی، به بیسی ده‌مری ۱۵۰۵  
 به خارتنی ناخوری/ به بیسی ده‌مخوری ۱۵۰۶  
 به خیشموره و به پیشموره/ به خه‌لای دوریشموره/ چت دی پانینی له پیشموره ۳۷۸  
 به دار لاگوویی کون ده‌کمن ۵۱۱۸  
 به ده‌موک پیژو برون ۲۱۱۸  
 به دست کس یا شینگوره پیژو برون ۸۲۱۱۸  
 به دست و پین سه‌ما گردن ۱۶۴۷  
 به دست خۆت نه‌نی خوروی پشت ناشکن ۶۱۹  
 به ده‌رویشتی کسینک‌هاتن ۷۶۱  
 به دروان نئی‌داونز، به سی‌ودوان ده‌کروژن ۹۷  
 به ده‌ی‌گوره پیژان ۲۰۸۸  
 به ده‌سب برنیل قه‌رزنگ پرمایستوره ۵۴۰  
 به ده‌سریژو چرون ۵۱۶۴۷  
 به ده‌سریژو گردن ۱۶۴۸  
 به ده‌سری بییری ۱۴۴۷  
 به ده‌سری پیغه‌مبیری ۱۹۸۴  
 به ده‌شالی پیغه‌مبیری ۱۹۸۵  
 به ده‌شهبانگی پیغه‌مبیری ۱۹۸۶  
 به ده‌عالمی سه‌گ ده‌مری و به ده‌انته! پشله ۸۴۹  
 به ده‌کرمانچی لیلی مره‌بنا، پین له گورسی بیاری ده‌نی ۱۲۸۰  
 به ده‌کسینک/ شتنگ پشتمه‌ستورر برون ۷۱۱  
 به ده‌کسینک/ شتنگ پیگه‌نین ۲۰۲۰  
 به ده‌گوردجان نه‌ده‌دا پیروازی، دورانه‌دوانی ده‌خواری ۱۶۶۴  
 به ده‌گوری بابت مناز، موجعت نان و پیرواز، ۱۶۶۵  
 به ده‌کیشانه، به پیروازه، به لیروانه، نه‌لحان، نه‌لعسان له‌پیش چساوانه ۲۰۹۲  
 به ده‌مسه‌له‌ی پیشبیا ۱۹۵۳

- به نیرتکیک و دورلیران/ خواردمین ددخو این ییزان ۲۰۸۳  
 به هزار پارانمور و لالانمور ۱۴۸  
 به ناظنی کسبک یئنگه‌نین ۲۰۱۹  
 به‌پاریز ۱۳۲  
 به‌پانمور ۳۶۹  
 به‌پرد/ پرد و یشار بورن ۲۰۵۷  
 به‌پشت ۷۰۱  
 به‌یئج‌ریما بورن ۱۸۱۰  
 به‌یئج‌ریما نسه کردن ۱۸۱۱  
 به‌پیرمصری کلاله‌کمری ۱۴۴۶  
 به‌یئنگه‌نین ۲۰۳۳  
 به‌ییزه ۱۶۸۸  
 به‌یئنی فیلان بورن‌ای شتیک ۱۶۴۳  
 به‌یئ‌یگی سورک ۱۶۹۲  
 به‌دهوری یشه‌مصری/ کلک له تۆنی‌مری ۱۹۸۱  
 به‌ر شینند ۷۸۴  
 به‌ر له پشت گراویر کورن ۶۳۵  
 به‌رخه‌کلزیمه‌ی یش من‌گه‌لان ۱۹۵۴  
 به‌رخ‌ی پیرمصری ۱۴۷۱  
 به‌روای/ به‌رونیگی‌پورنی له سر نسه/ کار/ مه‌سه‌لمه‌یک  
 دانان ۱۹۰۸  
 به‌روه‌پشت ۶۹۸  
 به‌روم‌وشه‌ی پاننوپانه، نه دینم یئ و نه نیچانه ۳۴۲  
 به‌روژنه ۱۷۱۸  
 به‌روگوره ۱۷۱۹  
 به‌رله‌یش ۵۱۸۹۷  
 به‌روهمسانی پشت‌خورئ/ نه‌گمر هه‌لبنده‌ی لمبرم مری ۶۰۲  
 به‌روپشت ۷۰۵  
 به‌روپیلی کسبک‌مور چون ۱۵۹۰  
 به‌روپیلی کسبک‌مور هاتر ۱۵۹۶  
 به‌روفچیک ۱۷۲۰  
 به‌روپشت ۷۰۲  
 به‌روپشت بز کس نه‌بورن‌ای کسبک ۶۳  
 به‌روپشت‌نم‌لس ۷۰۴  
 به‌ری یئ ۱۶۹۴  
 به‌ری یئ چورنه پشتی یئ ۱۶۹۵  
 به‌ری یئت بخورئ سفرت دیته ری ۵۱۶۹۴  
 به‌سرمیزه ۱۶۹۳  
 به‌نقد جوریک لمبر پارانمور ۱۴۶  
 به‌نقد من‌دلی سمر پشتی لانک نزمانین ۷۵۰  
 به‌نقد/ له‌مقدمه به‌ری خز یئ راکیشان ۱۶۴۹  
 به‌لا لمر قه‌لاری دا یشتمگی کمر یئ ۱۹۴۵  
 به‌لا روک پوروش‌ده‌لاش ده‌سوروش‌توره ۹۴۷  
 به‌رواق ۱۷۲۱  
 به‌ندی چمرگ و دل/ دلان پسان ۵۸۷  
 به‌ن‌گورد ۱۷۴۲  
 به‌هار ییز بور ۱۴۳۱  
 به‌ر شالهی/ جمده‌ی ده پشت‌ندابه ۶۱۷  
 به‌روپشته‌مصری سردار و موختاره ۱۹۸۸  
 به‌روپشته‌مصری سمبد و سردار ۵۱۹۸۸  
 به‌روپشته‌مصری نه‌گه نه‌مینی درگی خودا/ خولابه ۱۹۸۷  
 به‌روقورخانه/ قورخانه‌ی خولا بز یشه‌مصری هیناره ۱۹۸۹  
 بورن نه پوروشی به‌روژ ۹۳۰  
 بورن نه به‌پارونگی دیکه ۱۳۳۱  
 بورن نه نیشک‌روپشت ۱۸۴۵  
 بورنه به‌ندی دنیا/ عالم ۱۲۰۷  
 بورنه پپار ۱۳۳۲  
 بورنه پپاو ۱۳۳۳  
 بورنه پیاری کسبک ۱۳۳۵  
 بورنه پینه ۱۵۹۹  
 بورنه/ کرده پوروشوری سمر دست ۹۵۰  
 بز پیاری ژن و ده‌ان ۱۲۹۷  
 بز پینه‌کرون ۱۶۰۲  
 بز چارم‌رسی گوی‌نیشه، نیرتکیس پپواری پشاه ده گوی  
 ده‌گن ۱۶۱۹  
 بز دعوت پشت به‌س بورن‌ای شتیک ۷۵۷  
 بز خز پروت بورن و بز خعلک پروت بورن ۱۹۰۸  
 بز دلیقی به‌ییزه بروی ۱۶۹۱  
 بز کسبک پارانمور ۱۴۱  
 بزته یشته‌لمه‌م ۱۸۵۵  
 بزته وشتری نیر به‌موزیه ۱۲۴۰  
 بز‌پپاو ۱۳۹۹  
 یئ‌پشت‌پوانی ۷۵۵  
 یئ‌پشت کردن ۱۰۱۸

پارچه پارچه کردن ۹۱	بینچ‌ویما ۱۸۱۴
پارچه پارچه‌ی اچمقو / شیر / نمشتر... کردن ۹۲	بینچ‌ویما برون ۱۸۱۲
پاروو کردن ۱۱۰	
پاره ۱۱۹	
پاروینزار ۷۱	
پاروو ۵۱۱۸	
پاروو ۹۳	
پاروو بزاردن ۱۰۵	
پاروو داگرتن ۱۰۸	
پاروو رصنی ثاپ / یا ( ... ) حسنن ۱۰۹	
پاروو له زار بمریزور، بۆ کۆشی باشه ۹۸	
پاروو له زاری خۆ دهرستان و ده راری کهمیکی دیکه نان ۱۱۱	
پاروو له قهدم زاری ۹۹	
پاروو هانتن ۵۱۱۸	
پاروو همتا نهمجوی قروت نادری ۱۰۰	
پاروو بۆزیز ۱۰۶	
پاروو پاروو کردن ۱۰۷	
پاروو گلین ۱۱۷	
پارودی شهرصن ۱۱۸	
پارودی کهمیک ده رۆن کهرتن ۱۱۳	
پارودی کهمیک ده رۆن ده برون ۱۱۲	
پارودی گهوره پئی دهخکتی ۱۰۱	
پارودی ههموو کهم نمبونی کار. کهم یا شتیک ۱۱۴	
پارتر ۱۲۰	
پارتر برون ۱۲۲	
پارتر برون ۱۲۳	
پارتر بۆ برون ۱۲۴	
پارتر دان ۱۲۵	
پارتر واگرتن ۱۲۶	
پارتر کردن ۱۲۷	
پارتر لئ سنانشن ۱۲۸	
پارتر لئ کردن ۱۲۹	
پارتر نهمگاوتن ۱۲۱	
پارتر کار ۱۳۳	
پارتر کاری ۱۳۴	
پارتر گا ۱۳۵	
پارتر گار ۱۳۶	
	پا ۱
	پاها ۱۶
	پا پاروستنبار برون ۱۷
	پاپه ۸
	پاپه‌تی ۹
	پاپوچه ۷
	پاشتا ۱۸
	پاتزل ۱۹
	پاتزل / دهرین لمبر داگمتن ۲۳
	پاج ۳۰
	پاجیل ۱۰
	پاچرا ۱۱
	پاج کاری ۳۳
	پاچه کۆله ۳۵
	پاچولکه ۳۴
	پادار ۱۲
	پاداران بگرن / بگرتن. بین پانی خۆسانن ۱۳
	پاداری ۱۵
	پادشا ۳۶
	پار ۶۲
	پار ناقل تر بروی لمرسال ۶۷
	پاراستان ۷۸
	پاراستن ۷۲
	پارانسوره ۱۴۰
	پارانسورمولالانوره ۱۴۷
	پارازو ۸۰
	پارازو برون ۸۱
	پارازو کردن ۸۲
	پارازنهی ۸۷
	پارچه ۸۸
	پارچه پارچه ۸۹
	پارچه پارچه برون ۹۰

باشترنگرک ۱۸۹	پارترنگار ۱۳۷
باشرخان ۵۱۸۹	پارترنگاری ۱۳۸
باشرخوان ۱۹۰	پارترمر ۱۳۹
باشرخشنگ ۱۹۱	پاساری ۱۴۹
باشتراره ۱۹۲	پاساری نوحی ماری ۱۵۱
باشردان ۱۹۳	باش ۱۵۲
باشرفول دان ۱۹۷	باش چوولس ج ناگری ۱۶۲
باشرگا ۱۹۴	باش و پیش ۱۹۰۰
باشرگلک ۱۹۵	باش و پیشرای / قسه / قسان نمازین ۲۰۵
باشرگلر و پیشرگل ۱۸۹۸	باش و پیشرای / کسبگ کرده بهک ۲۰۴
باشرکز ۱۹۷	باش / باشی مردودان رجمعت باشه ۱۶۵
باشرکول ۱۹۸	باشا / برگی بونت لی مبارک سین ۴۳
باشرکول کردن ۱۹۹	باشا / پادشای سین مهگان ۴۹
باشرگورد ۱۷۴۳	باشا / پادشای لامهگان ۵۲
باشرگورد ۲۰۰	باشا / پادشای لهزور ۵۳
باشرماله ۲۲۳	باشا / پادشای لصر ۵۴
باشرماله‌ی کسبگ برون / نه برون ۲۲۴	باشا / پادشای حمرز و حاسان ۵۰
باشرمهله ۲۲۵	باشا / پادشای قودرت ۵۱
باشرمهله باسرا / زوسی کسبگ کردن ۲۲۸	باشاراده / پادشازاد ۴۵
باشرمهله سوری میران دهرن ۲۲۶	باشازادانه / پادشازادانه ۴۷
باشرنیزر ۲۰۱	باشازاده / پادشازاده ۴۶
باشمیره ۲۱۱	باشاراور / پادشازاو ۴۸
باشمیرمه / نیرکشمه ۲۱۲	باشان ۱۸۳
باشه‌خان ۲۱۳	باشاو ۵۱۸۳
باشه‌دوز ۲۱۴	باشای صوبلی و ناخر / ناخرت ۵۵
باشه‌دوز کرونه ۲۱۵	باشایانه / پادشایانه ۵۶
باشعرا ۲۱۶	باشایعی / پادشایعی ۵۷
باشه‌وزز ۲۱۷	باشایی ۵۹
باشه‌کته ۲۱۸	باشیار ۱۸۴
باشه‌کورت ۵۲۱۸	باشیاره ۱۸۵
باشه‌کورت کردن ۵۲۱۸	باشیرمه‌صیری لاقه‌گر ۱۵۳
باشه‌لی ۲۲۰	باشیرمه‌ند ۱۸۶
باشه‌لی کلوش برون ۲۲۲	باشیرمه‌ند کردن ۱۸۷
باشه‌لی‌گراوی ۲۲۱	باشیرمانیه ۱۸۸
باشطروشکه ۲۱۹	باشیرمانیه ۳۸۲
باشرویش ۱۸۹۹	باشیرمانیه ۳۸۴
باشرویش ۲۰۲	باشیرمانیه‌خمر ۳۸۳

پاک‌خوارین ۲۵۹	باش‌دینش کردن ۵۱۸۹۹
پاک‌خوارینس بیژ کردن ۲۶۱	باش‌دینش کردن ۲۰۳
پاک‌خوارینسی ۲۶۰	باشور ۲۰۶
پال ۲۹۰	باشورولیند ۲۰۹
پال بینومان ۲۱۵۵	باشوردیز ۲۱۰
پال بینومان ۲۹۱	باشی تری خمشه‌ی بری ۱۵۹
پال دانوه ۲۹۲	باشی حدوت کتیران لسه ده‌گومته خیران/ لیوان ۱۶۳
پال رینکدان ۵۲۹۳	باشی سالی سلاسانی ۱۶۰
پال کردنوه ۲۹۴	باشی همسور چاکان، خراپیمه ۱۵۵
پال لئ‌دان ۲۹۵	باشی همسور چاکان، خراپیمه ۱۶۴
پال لئ‌دانوه ۲۹۶	پاک ۲۳۲
پال دپالی کسینک دان ۲۹۷	پاک ۲۳۴
پال وسورکی خودای دن ۲۹۹	پاک ۲۸۲
پال وئ‌دان ۲۹۸	پاک ۲۸۷
پال رینکدان ۳۰۰	پاک برونهوه ۲۴۲
پالاغ ۳۰۶	پاک کردن ۲۴۵
پالاورن ۳۰۷	پاک کردنهوه ۲۴۳
پالاورن ۳۰۹	پاک کردنهوه ۲۴۶
پالذیم ۳۱۰	پاک له پاک ۲۸۳
پالذیم به‌گور ۳۱۱	پاک له پاک برون ۲۸۴
پاله ۳۱۷	پاک له پاک‌کردن ۲۸۶
پاله‌پشته ۳۰۲	پاک له پاکین؛ که‌سی کاکین ۲۸۵
پالوران ۳۲۱	پاک و پيس لینگ جوی کردنوه ۱۵۲۵
پالوانه ۳۲۶	پاک و پيس لینگ‌دان ۱۵۲۴
پالوانه‌سی ۳۲۷	پاک و ناپاک ۲۶۲
پالوانتی کردن ۳۲۸	پاکانه ۲۵۱
پالوانی سن‌سمر ۳۲۲	پاکانه بیژ کردن ۲۵۲
پالوانی فسان؛ کول‌وارای دستان ۳۲۴	پاکانه کردن ۲۵۳
پالوانی کول‌لیران ۳۲۹	پاک‌پاک ۲۵۴
پالوانیسی ۳۳۰	پاک‌پوشت ۲۵۵
پال‌پوشت ۳۰۳	پاک‌پیس کردن ۱۵۳۴
پال‌پوشت ۷۰۶	پاک‌پیس ۱۵۳۳
پال‌پوشته ۳۰۴	پاک‌پیس ۲۵۶
پال‌پوشت ۳۰۵	پاک‌پیس ۵۲۵۸
پالور ۳۱۳	پاک‌پیس کردن ۵۲۵۶
پان ۳۳۲	پاک‌پیس لینگ جوی کردنهوه ۲۵۷
پان برونهوه ۳۴۴	پاک‌پیس لینگ‌دان ۲۵۸

٤٢٦	پته له جگ / مرمهر ناريشتهوه	٣٤٥	بان بوونهوه
٤٢٥	پته هاريشتن	٣٤٦	بان كردنوه
٤٢٥	پته پت	٣٥٦	بانار
٤٢٢	پتهت لن دابام دهلقليم (دهلقلي، دهلقشا)	٣٥٧	بانارک
٤٢٤	پته گردن	٣٥٨	بانارکه
٤٣٢	پتهوه	٣٥٩	بانايي
٤١٩	پشون	٣٦٢	بانپه پار
٤٣٤	پچران	٣٦٣	بانپانزکه
٤٣٨	پچرامن	٣٦٤	بانپانزکه کردن
٤٤٦	پچرانو	٣٦٥	بانپانزکه گن
٤٥١	پچرمين	٣٦٦	بانپانار
٤٥٦	پچرمينوه	٣٧٠	بانکه
٣٩٠٨	پچز کن پورمهين	٣٧١	بانکه له
٥١٥	پم	٣٧٣	بانپهم
١٨٤٦	پم به پينست برون	٣٧٤	بانپه بان
٥٤٢	پم به پينست برون	٣٥٥	بانپه برون
١٨٤٧	پم به پينست هملسان	٣٧٢	بانپه بوز
٥٤٣	پم به پينست هملسان	٣٥٣	بانپه تلج بوونهوه
٥٦٥	پم به چار	٣٥٤	بانپه تلج کردنوه
٥٣٨	پم برون	٣٧٧	بانزکه
٥٣٩	پم بوونهوه	٣٨١	بانپير
٥٤٤	پم کردن	٣٨٢	بانپيرنکه لهو دشتهي
٥٤٦	پم کردنوه	٣٨٧	بانپيله
٥٥٤	پم کردني کسيک	٣٧٧	بانپه
٥٦٧	پم به چنگ / چمگ	٣٨٦	بانپه فم رانش
٥٦٩	پم بول	٣٨٨	بانپه مرمهري
٥٧٠	پم بوزار	٣٨٩	بانپه هملکيتن
٥٧١	پم بوزار بانگ / هاور کردن	٣٩٤	پاره
٥٧٢	پم به گوروه	٤٠٣	پاي شکاره کلکي هملعبه مستنوه
٤٦٠	پمچ	٣٩٧	پاير
٤٦٤	پمچ هونندهوه	٤٠٣	پاير خرماني مردولته
٤٦٧	پمچ هونيندوه	٤٠٠	پاير هات و هاورين چوره پم هي فقيري درا
٤٦٦	پمچ / پمچولدي سي لسمر کسيک هونندهوه	٤٠٥	پايزه
٤٦٦	پمچت به پمچين چين	٤١٠	پاينه
٤٧٠	پمچه درتزه	٤١٢	پت
٤٦٨	پمچوک	٤١٧	پت
٤٦٩	پمچوله	٤٢١	پته

پشت به هرکس بیستی خودا بعوت (سه شعرت) پشت	برچی سبی مؤنضمه ۴۶۵
دشکینن ۳۳۸	برچی کسینک تاشین ۴۶۸
پشت یین بیستن ۳۳۷	برد ۱۷۳۳
پشت یین سباردن ۳۴۰	برد ۴۷۲
پشت پیوه نیشان ۳۴۱	برد هلبه‌ستن ۴۷۹
پشت تین کردن ۳۴۲	پردله ۱۷۲۴
پشت ئی کردن ۳۴۳	پردله ۴۸۵
پشت دان ۳۴۵	پردوان ۴۸۶
پشت رقم برون ۳۴۶	پردوینتار ۲۰۵۶
پشت شکان ۳۴۷	پردوینتار ۴۸۲
پشت کردن ۳۵۴	پردوینتار برون ۴۸۴
پشت له زگ نهره‌تر کردن ۳۵۶	پردی سبرات ۴۸۷
پشت له کارا کارینک سارد برونمه ۳۵۷	پردی قیامت پسان ۴۸۰
پشت له هزار سوار نه‌کردنمه ۳۵۸	پردی قیامت پسان ۵۸۸
پشت لودس‌لودس برون ۳۵۵	پرس ۴۸۸
پشت لی دلنوه ۳۶۰	پرس یین کردن ۴۹۱
پشت لی‌ستانن ۳۵۹	پرس / پرسودا به کسینک برون ۴۹۰
پشت هعلکردن ۳۶۲	پرسه‌گورگانه ۴۹۳
پشت وینک‌دان ۳۶۱	پرسه‌گورگانه یین کردن ۴۹۴
پشت‌ای (په‌کشر گرتن ۳۶۷	پرسبار ۴۹۵
پشتار ۷۰۷	پرسبار لی کردن ۴۹۶
پشتاوشت ۷۰۹	پرسین ۴۹۸
پشتاور کردن / برون ۷۰۸	پرزبوج ۹۱۴
پشته‌پشت ۷۱۶	پرزبیریزن ۱۴۸۹
پشته‌بان ۳۳۷	پزنافل ۵۶۳
پشته‌پر برون ۳۳۹	پزنار ۵۶۴
پشته شکی ۳۴۸	پزنسکه ۵۱۳
پشته‌ت کردن ۳۴۴	پزنسکه‌ی دل کردنمه ۵۱۴
پشته‌ت و بره‌ت کردن ۳۴۴	پزنسک ۵۸۱
پشته‌دار ۷۱۷	پسان ۵۸۲
پشته‌ریژ ۷۱۸	پسانن ۵۹۱
پشته‌شکاو نمسی ۳۵۱	پساننوه ۵۹۴
پشته‌کورد ۷۱۹	پسرس ۵۹۹
پشته‌کول ۷۲۰	پسین ۶۰۰
پشته‌کول کردن ۷۲۱	پشت ۶۰۱
پشته‌ل ۷۲۲	پشت به کسینک برون ۵۶۳
پشته‌لمی ۷۲۶	پشت به کسینک قایم برون ۵۶۳

۷۳۰ پشپين	پشک لن هاروشتر ۷۹۷
پشپهريزه ۷۳۱	پشک هاروشتر ۷۹۶
پشپه سترور ۷۳۲	پشگوروش ۸۰۴
پشپه سمر ۷۳۳	پشکبل ۸۱۰
پشپه گ ۷۳۵	پشکيلان ۸۱۱
پشپه گهرا ۷۳۶	پشپين ۸۱۲
پشپه ماره ۷۳۷	پشور ۸۱۵
پشپه ماسي ۷۳۸	پشور يا ۸۲۹
پشپه مالم ۷۳۹	پشور بين هملچين ۸۱۷
پشپه ممله ۷۴۱	پشور خوارونه ۸۱۸
پشپه روا ۷۴۲	پشور دان ۸۲۱
پشپه وشکين ۷۴۳	پشور سوار برون ۸۲۲
پشپه و ۷۴۴	پشور له سمرهغز برون ۸۲۳
پشپه و مانا ۱۱۹۶	پشور لن بران ۸۲۴
پشپه و مانا ۷۲۷	پشور هاتن ۸۲۵
پشپي خز له کسيک کرده نموه ۶۶۳	پشور هانده ميم ۸۲۶
پشپي ده سني خز داغ کردن ۶۶۴	پشور هملکيشار ۸۲۷
پشپي سمر و گوشني سوره ۶۰۳	پشور هملنه هاتن ۸۲۸
پشپي کسيک به فداوه برون ۶۱۳	پشور دريز برون ۸۱۹
پشپي کسيک قايم برون ۶۶۵	پشور ديري ۸۲۰
پشپي کسيک گرتن ۶۶۶	پشپي ۸۳۰
پشپي کسيک گهرم برون ۶۶۷	پشپي پشپي بز کردن ۸۳۱
پشپي کسيک له برسان شکان ۶۵۲	پشپه ۸۳۲
پشپي کسيک له حمزه عمرز دان ۶۶۸	پشپه پشپي سالي خزش دهن ۸۳۷
پشپيند ۷۷۱	پشپه پشپي: سالي خزش دهن ۸۳۸
پشپيند به ستن ۷۷۸	پشپه پشپي: سالي خزش دهن ۸۱۴
پشپينده ستر کور برونه ۷۷۹	پشپه ده دهن کسيک هاروشتر ۸۶۴
پشپينده سته له غم رسته ۷۸۲	پشپه ده فرمان: دا پياري دهن ۸۵۰
پشپينده ۷۷۵	پشپه دهن واي بگني تهگه نه ترين ۸۵۶
پشپيندي به گري ۷۸۹	پشپه له ماله کسيک چينگه نه کردن ۸۶۷
پشپيندي گرچرا گري چن ۷۹۰	پشپه مردوز/ مردود: شکان تليليليانه ۸۵۲
پشپينه سترور ۷۱۰	پشپه پايزه ۴۰۶
پشپينه ستر ۷۱۲	پشپه پايزه ۸۷۳
پشپه روان ۷۵۲	پشپه اش سبلي همه ۸۵۱
پشپه روان برون ۷۵۳	پشپه اشور کردن ۸۶۵
پشک ۷۹۴	پشپه اي زفته ني ۸۷۵
پشک خستن ۷۹۵	پشپه اي پادشا/ پاشا ۸۷۴



- بشیله ی رجه بهشتی ۸۷۱  
 بشیله ی کوزر رور ده ساله کسینک نه کردن ۸۶۸  
 بشیله ی کوزر له ساله کسینک ناو نه خورلدنموره ۸۶۹  
 بشیله ی ساله سیرانی ۸۷۷  
 بشیله ی ساله سیرانی ۸۷۷  
 پلاز ۸۸۹  
 پلاز دان ۸۹۷  
 پلاز وگوشنت ۸۹۸  
 پلازی کسینک خواردن ۹۰۲  
 پلار ۸۸۲  
 پلار تی گرتن ۸۸۴  
 پلار ری حالاندن ۸۸۵  
 پلار هارشتن ۸۸۶  
 پلاری کوزری ۸۸۷  
 پلیته ۹۰۶  
 پلیته کی داکتسه، دوکلن، دهکا ۹۰۸  
 پنج ۵۹۰۸  
 پنک ۵۹۰۹  
 پهپور له شرتینک خورتنم ۱۰۰۷  
 پهپور/ پهپورسینمانه ۱۰۰۴  
 پهپورله ۱۰۰۸  
 پهپورله هالندان ۱۰۱۱  
 پهپورله انزیم دجه برلنم ۱۰۱۰  
 پهپورله پانزه ۴۰۷  
 پهپورله نیشان ۱۰۱۲  
 پهپورله ی بههشت ۱۰۱۳  
 پمت ۱۰۱۵  
 پمت شل کردن ۱۰۲۱  
 پمت کردن ۱۰۲۲  
 پمت له سر دامالان ۱۰۲۳  
 پمت/ پمتک پسانن ۱۰۱۹  
 پمت/ پمتکی نینصامینت (ننصامینت، نینصامینت... ده سل)  
 نستز کم... ۵۱۰۱۵  
 پمتچی ۱۰۲۸  
 پمتچی بین کردن ۱۰۲۹  
 پمتچین بین کردن ۱۰۲۰  
 پمتی خز بهدمستوره هانت ۱۰۲۴  
 پهنی سوخت (شرا نهپورن ۱۰۲۵  
 پهر ۱۰۶۵  
 پهر ننگارتن ۱۰۶۹  
 پهراسو ۱۰۳۳  
 پهراسوی دمیزدری/ دمیزدرین ۱۰۴۰  
 پهراسوی راست ده بعضی کسینکده: نحرین ۱۰۴۱  
 پهراندن ۱۱۱۴  
 پهراندنموره ۱۱۲۲  
 پهرانه ۱۱۲۵  
 پهر بهسر ۱۰۷۱  
 پهر بهسری فادرتاغای ۱۰۷۲  
 پهر پهر وچکه ۱۰۸۵  
 پهرور ۱۰۴۲  
 پهرور ۱۰۴۵  
 پهرورگیر سوون ۱۰۴۶  
 پهرزین ۱۰۴۷  
 پهرزین بز حالال زادجه ۱۰۴۸  
 پهرزین بن ۱۰۴۹  
 پهرزینی/ پهرزینکی به گول بین ۱۰۵۰  
 پهرزینکی قابم بین ۱۰۵۱  
 پهرست ۱۲۲۱  
 پهرسلزیکه ۱۰۵۳  
 پهرویز ۱۰۷۳  
 پهرویز دور کردن ۱۰۷۴  
 پهرز ۱۰۸۶  
 پهرزی شین ۱۰۹۶  
 پهرزی شین له سر شانی کسینک دان/ دانان/ دروون ۱۰۹۷  
 پهرزی شینت له سر شانی ۱۰۹۸  
 پهرزیکه له کسینک دادرین ۱۰۹۴  
 پهری ۱۰۵۷  
 پهری دهستان له دلی داوه ۱۰۶۰  
 پهری بر ۱۰۶۲  
 پهریز ۱۰۶۳  
 پهریزگی ۵۱۰۶۴  
 پهرین ۱۱۰۲  
 پهرینه ۱۱۲۶  
 پهریره ۱۱۲۸

۱۲۰۹ بهند بهسمر هاتن	۱۱۳۰ پیریوه برون
۵۱۲۰۹ بهند بهسمر هاتن	۱۱۳۱ پیریوه کردن
۵۱۲۰۹ بهند یین کردن	۱۲۲۵ پدک
۱۲۱۱ بهنیر	پدک به شتیک/ کسبک نه گوتن ۱۳۳۱
۱۲۱۴ بهنیر کردن	پدک خستن ۱۲۳۶
۱۲۱۸ بهنیرا	پدک گوتن ۱۲۲۹
۱۲۱۹ بهنیری پشته	پدک گوتنه ۱۳۳۲
۵۱۲۱۹ بهنیری تم	پدکگور ۱۲۳۳
۵۱۲۱۸ بهنیری نیشک	پدکگور پدکگور به دور شای ۱۲۳۴
۱۲۵۲ بهنیر	پدل ۱۱۶۵
پهینت خوارد ۱۲۵۳	پدل ۱۱۶۸
پهینت گتیره کرد ۱۲۵۴	پدل ۱۱۷۱
پرخشویارارو ۸۳	پدله ۱۱۷۳
پزل پولی دیتن ۹۷۵	پدله ۱۱۸۳
پزل خوشترست ۹۸۳	پدله ۱۱۸۷
پولی بده و مه لای له مرگوتن دمرکه ۹۷۰	پدله دان ۱۱۸۴
پووت ۵۹۰۸	پدله هوریک به ناسمانیویه ۱۱۸۸
پودب برون ۸۹۰۸	پدله پدل ۱۱۸۰
پودج ۹۰۹	پدله پودش ۹۵۴
پودج کردن ۹۱۲	پدله/ پدله می هزارابا (... ۱۱۶۹
پودجت کرد. داوای کلاری لروچت کرد ۹۱۳	پدله و صله ۱۱۸۲
پودچک ۹۱۵	پدلو ۱۲۳۵
پودچیل ۹۱۶	پدمز ۱۲۳۹
پورر ۶۹۰۸	پدمز دانه ۱۲۴۴
پورویه کاردهن ۵۹۰۸	پسنا ۱۱۸۹
پورویسیمل ۵۹۰۸	پسنا بؤ (کس/ شوز/ شتیک) بردن ۱۱۹۱
پوش ۹۲۸	پسنا دان ۱۱۹۲
پوش دانه دست ۹۳۴	پسنا گرتن ۱۱۹۳
پوش و (شتیک/ کسبک) یین وک پدک برون ۹۳۵	پسنا بات/ پسات ۱۱۹۸
پوشانه ۹۴۳	پمنجه ۱۲۴۵
پوش بهسمر کردن ۹۳۳	پمنجه بزاونن ۱۲۴۹
پوش بهم ۹۴۴	پمنجه چهلاندن ۱۲۵۰
پوشک ۹۴۵	پمنجه پیری ۵۱۰۶۲
پوشک ۹۵۵	پمنجه پیری ۵۱۲۵۰
پوشک کردن ۹۶۰	پمنجه ت هلوریری ۱۲۴۶
پوشک له کا بزاردن ۹۶۱	پمنجه شتال ۱۲۵۱
پوشک ومخ کردن ۹۶۲	پمند ۱۲۰۲

- بوشکه / چیلکه ده عمرز ژانسن / وژانسن ٩٥٨  
 بوشکه / چیلکه‌ژنه کرن ٩٥٩  
 بوشکه‌ملا ٩٦٤  
 بوشکلان ٩٥٣  
 بوشدی‌ه‌لاش ٩٤٦  
 بوشور ٩٤٨  
 بوشوری به پشت‌سئوز / پشت‌سئویمه. نئی. نادر ده‌گری ٧١٣  
 بوشوری به نئسوز / پشت‌سئویمه. نئی. نادر ده‌گری ٩٤٩  
 بوشی کسینگ فری‌دان ٩٣٧  
 بوشی کسینگ ه‌لاویتر / ه‌لاویشتن ٩٣٦  
 بوشیک بین‌ندان ٩٣٨  
 بوشیک نه‌ئینان ٩٣٩  
 بول ٩٦٥  
 بول یتوجه‌سترنه ٩٧٦  
 بول یتوجه‌سترنه ٨٧٦  
 بول ده ینته‌بالاغ ناخسین ١٨٤٨  
 بول ده ینته‌بالاغ ناخسین ٣٠٨  
 بول ده ینته‌بالاغ ناخسین ٥٧٧٦  
 بول ده شینگ کورتن ٩٧٧  
 بول کولان‌نمه ٩٧٨  
 بول و پهمین بین وک یک بول ١٢٥٦  
 بول و پهمین بین وک یک بول ٩٧٩  
 بول‌پهرست ٩٨٢  
 بول‌دار ٩٨٤  
 بول‌داری ٩٨٥  
 بول‌کی ٩٨٦  
 بولی خدلیکی گیجان / گیرفان‌دیره ٩٧١  
 بولی سبی ٩٨٨  
 بولی کسینگ خواردن ٥٧٧٩  
 بولی نه‌غد ٩٨٩  
 بولی نوشتور ٥٧٨٨  
 بولی نیشک / ویشک ٩٨٧  
 بز ٩٩٢  
 بزترین ٩٩٥  
 بزلا ٩٩٨  
 بزلاخور ١٠٠٢  
 بزلاکروز ١٠٠٣  
 بزاور ٩٩٦  
 بین ١٦٣٨  
 بین به حمزوز / حمزوز، گیر نه‌بورن ٥١٦٥  
 بین به حمزوز / حمزوز، نیشک / ویشک / رفق برون ١٦٥٠  
 بین بیژانن ١٦٥٣  
 بین بیژانن ٢١٤٦  
 بین ئی‌نان ١٦٥٤  
 بین ئی‌نه‌نانمه ١٦٥٥  
 بین چه‌فانن ١٦٥٦  
 بین خوار دانان ١٦٥٨  
 بین ده بند چورن ١٦٥٩  
 بین ده درک نان ١٦٦٠  
 بین ده گویوره چورن ١٦٦١  
 بین دجیر بین نه‌نان ٥١٦٥٨  
 بین واکیشان ١٦٦٢  
 بین دزگی کسینگ خستن ١٦٦٣  
 بین گرتن ١٦٦٥  
 بین له بیی کسینگ بمسن ١٦٦٦  
 بین له کلک نان ١٦٦٨  
 بین له‌دور نه‌هانتن ١٦٦٧  
 بین ئی‌برین ١٦٦٩  
 بین ئی‌داختن ١٦٧٠  
 بین ئی‌نان ١٦٧١  
 بین ئی‌ه‌لینان ١٦٧٣  
 بین نه‌بورن / بین نه‌بور. ینت نه‌بور. ینت نه‌بور... ١٦٧٤  
 بین ه‌لینانمه ١٦٧٧  
 بین وه حمزوز / حمزوز نه‌کورتن ٥١٦٧٤  
 بین (٠- تنه- تاز) له چاروم تا ١٦٤١  
 بین (٠- تنه- ی- بان... ) له‌سار چاروم ١٦٤٠  
 پیاده ١٦٦٠  
 پیاده ناگانه سوری ١٦٦٥  
 پیاده‌ی ١٦٦٩  
 پیاله ١٦٧٠  
 پیاله‌رنگی ٥١٦٧١  
 پیاو ١٦٧٢  
 پیاو به دست زایه برون ١٦٤١  
 پیاو به ه‌غنی / ه‌غنی مالی وژان ناین ١٣٠٢

- پیار به وسیعت ناصری ۱۳۰۱  
 پیار به من بیتی له خلی. عمرزی به گلان بکلیتی. نای  
 میزان به من بیتی ۱۳۰۰  
 پیار بون ۱۳۳۷  
 پیار بون ۱۳۴۰  
 پیار بچسته/ بچسته ماسی بان فریسی نمر دمن ۱۲۸۵  
 پیار حقی/ هفتی خولا/ خردای یلی ۱۳۰۳  
 پیار دلی نایه پر به چاروان نهماشای کا ۱۳۰۴  
 پیار ده شاران! بن دمن ده کاران! بن ۱۲۸۴  
 پیار دمن پیار بن ۱۳۳۹  
 پیار دستی بز کارن ناچن ۱۳۰۵  
 پیار دستی بز هیچ شنکی ناچن ۱۳۰۶  
 پیار که لیر فدوسا. فسرزی کون و خرسی دور رجسار  
 دهکا ۱۲۸۶  
 پیار گوشن ۱۳۴۲  
 پیار گرتن ۱۳۴۴  
 پیار له دست زایه بون ۱۳۴۵  
 پیار لمر گیران ۱۳۴۷  
 پیار ناین گوشن کالی بیتی ۵۱۳۰۶  
 پیار هتا کمری عالی دهکا. بزوی کمر دمن ۱۲۸۷  
 پیار هتا نمری نازنن چی به سردن ۱۳۰۷  
 پیار همنور همنور. زن لودو لودو ۱۲۸۸  
 پیار و سمر پهرین ۱۳۴۸  
 پیار و سمر پهرین ۱۱۵۱  
 پیار و سترای کارنک ۱۳۴۹  
 پیار ننگه جزا/ چوه شاری گوزران دمنی/ دمر/ دمن به  
 چاری بگری ۱۲۸۱  
 پیار ننگه رهنقی گمری بسن. دمن به تر و نسانیشی  
 قابل بسی ۱۲۸۲  
 پیار ننگه زاری کورت. چاکیش دلی و حراپیش دلی ۱۲۹۸  
 پیار نه! ۱۲۹۹  
 پیار نمر پاره نالی بن فروت دمن ۱۲۸۳  
 پیار/ حسان دلی نایه پر به چاروان نهماشای کا ۵۶۶  
 پیار/ نینسان/ حسان به برا مردن پشی دشکن ۶۵۰  
 پیارانه ۱۳۵۸  
 پیارچاک ۱۳۵۹  
 پیارچاک باشه ۱۳۶۰  
 پیارخراب ۱۳۶۶  
 پیارخراب ۱۳۶۷  
 پیارخراب بون ۱۳۶۹  
 پیارخراب کرد ۱۳۷۰  
 پیارخوز ۱۳۷۳  
 پیارکوز ۱۳۷۴  
 پیارم کرشتر و خوم ده مالیت هارشتن ۱۳۴۳  
 پیارماتیل ۱۳۷۵  
 پیارمفی ۱۳۶۱  
 پیارمفی به ناری حماسه کردن ۱۳۸۱  
 پیارمفی بون ۱۳۷۷  
 پیارمفی بن کران ۱۳۷۸  
 پیارمفی دانموره ۱۳۷۹  
 پیارمفی کردن ۱۳۸۰  
 پیارمکه! ۱۳۸۶  
 پیاری پیار ۱۳۸۷  
 پیاری پیر و زنی جوان ننگه بتری دمن: گیاز! ۱۲۸۹  
 پیاری پیر و زنی جوان. ننگه بتری دمن گیان ۱۲۲۳  
 پیاری تداو ۱۳۸۸  
 پیاری حرکاتی ۱۳۸۹  
 پیاری حسیلی ۱۳۹۰  
 پیاری دهخرا ۱۳۰۹  
 پیاری دهرک و دیرانان ۱۳۹۲  
 پیاری دولت ۱۳۹۳  
 پیاری دووژنه هرگی کون کونه ۱۳۰۸  
 پیاری شهرمین شای. بهک/ شاینگی دینن. زنی شهرمین  
 شاینگی دینی ۱۳۱۲  
 پیاری قیت و چاری زیت ۱۳۱۳  
 پیاری کارنک بون ۱۳۴۹  
 پیاری کسبک بون ۱۳۵۰  
 پیاری گموره ۱۳۹۴  
 پیاری سمره مالی نسائی. پیاری گند مالی بزچیه/  
 بزچس؟ ۱۴۱۰  
 پیاری میمان ۱۳۹۶  
 پیاری په کمبه که ۱۳۹۷  
 پیاری چاک/ چا به ۱۳۶۱  
 پیاری خردا/ خولا ۱۳۹۱

- بیاری کمر نسی لن ناگیرن ۱۳۱۴  
 بن باز ۱۶۹۸  
 بن بهتال ۱۶۹۹  
 بن بهسته ۱۷۰۰  
 بن بهستی ۱۷۰۱  
 بن بهقورنه ۱۷۰۲  
 بن بهقورنه‌ی سمریه‌گلاره ۱۷۰۳  
 بن بهقورنه‌ی شاجدار ۱۷۰۴  
 بن بهقورنه‌ی گمردن‌بوش ۱۷۰۵  
 بن بهقورنه‌ی گمردن‌سور ۱۷۰۶  
 بن به‌کولکه ۱۷۰۷  
 بن به‌ممرزانی ۱۷۰۸  
 بن بیان ۱۶۳۹  
 کن اهرزه ۱۷۱۱  
 کن اهرزه کردن ۱۶۵۱  
 کن اهرکه ۱۷۱۲  
 کن اهرکه کردن ۱۶۵۲  
 کن بشیله ۸۷۸  
 کن بیتی ۱۷۱۳  
 کن بیلکان ۱۷۱۰  
 کن بیلکه ۱۷۰۹  
 بنت دزگی غنن نانی من/ معن له زگی دبتنه در ۱۶۶۴  
 بن تانه ۱۷۱۴  
 بن تانه ۱۷۲۵  
 بن تار ۱۷۱۵  
 بن تادی غمیری له شونبک/ لای که سینگ کردنهو ۱۷۱۶  
 بینه‌طیم پروتینگ چمن‌گیلویه ۱۹۰۸  
 بیتینگ عمل‌ترین ۱۱۶۰  
 بن چال ۱۷۱۷  
 بینه‌مانه ۱۸۰۲  
 بن چرا ۱۷۵۵  
 بینه‌چراو ۱۸۰۶  
 بینه‌چک ۱۷۵۶  
 بینه‌چکه ۱۷۵۷  
 بینه‌چله‌ل‌پروج ۹۱۸  
 بینه‌چهل‌پروج ۹۱۷  
 بینه‌چمه‌بازول ۲۵  
 بینه‌چ‌ره‌مانا ۱۱۹۷  
 بینه‌چ‌ره‌مانا ۱۸۰۹  
 بینه‌چ‌ره‌مانا نهمون ۱۸۱۳  
 بن چورون ۱۸۱۵  
 بن چورون ۱۸۱۹  
 بن خاوس ۱۷۵۹  
 بن خرم ۱۷۶۰  
 بن خواس ۱۷۶۱  
 بن خوس ۱۷۶۲  
 بن خوست ۱۷۶۳  
 بن خوست کردن ۱۷۶۴  
 بن خوله ۱۷۶۵  
 بن خوله برف ۱۷۶۶  
 بن خور ۱۸۲۱  
 بن خور بین کردن ۱۸۲۳  
 بن خوری فقه‌بن‌بان، چینه به‌هشتن ۱۸۲۲  
 بن دادان ۱۸۲۴  
 بن دزکن ۱۷۶۷  
 بن دزه ۱۷۶۸  
 بن دزه‌کن ۱۷۶۹  
 بن دزیکه ۱۷۷۰  
 بن دشت ۱۷۷۱  
 پیر ۱۴۱۷  
 پیر ۱۵۰۱  
 پیر سورن ۱۴۴۹  
 پیر له پهریس معروانه، له حمل‌وداری پروانه ۱۴۳۳  
 پیر و خورن سی ۱۴۱۸  
 پیره‌لشکه ۱۴۴۸  
 پیره‌موز ۱۰۹۹  
 پیره‌موز ۱۴۵۰  
 پیره‌گردنی ۱۴۲۱  
 پیره‌سیر ۱۴۹۳  
 پیره ۱۴۵۲  
 پیره‌صاب ۱۴۵۸ اب معنا ۱۴۵۹ اب ۱۴۵۴  
 پیره‌بمراز ۱۴۵۵  
 پیره‌دلک ۱۴۵۷  
 پیره‌سگ ۱۴۵۸

- پښتارښت هاستن اښتارښت هاستنډوم، پښتارښت  
 هاتډوي ۱۰۰۰ B1A49  
 پښت ۱۸۵۴  
 پښت خڙش کردن ۱۸۵۷  
 پښتې بهرازي به ديباغي نايه ۱۸۴۳  
 پښتې سمرت به نعلت/ نعلت ي ۱۸۴۰  
 پيسه ډنډ ۱۵۳۹  
 پيسکه ۱۵۴۰  
 پيسکيز ۱۵۴۱  
 پيسکيزي گلار ۱۵۴۲  
 پيسه ۱۵۴۳  
 پيسه که ۱۵۴۴  
 پيسه مال ۱۵۴۵  
 پيس سوک ۱۷۷۴  
 پيسې همډو پياران ۱۵۴۷  
 پيسې ۱۵۴۶  
 پيش ۱۵۸۲  
 پيش ۱۸۵۸  
 پيش برډنمو، بهرخو ۱۵۸۳  
 پيش بهر ملا کردن ۱۸۱۲  
 پيش بين گرتن ۱۸۶۴  
 پيش چار ۱۹۱۴  
 پيش چار تاريک برون ۱۹۱۵  
 پيش چار چؤل کردن ۱۹۱۶  
 پيش خوارډنمو، ۵۱۵۸۳  
 پيش گيران ۱۸۶۸  
 پيشراي ( تالان گيرانهو ۱۸۷۰  
 پيشراي ( که سيک برهډن/ بهر ملا کردن ۱۸۷۱  
 پيشراي ( لشکر گيرانهو ۱۸۷۲  
 پيشراي ( ميم گيرانهو ۱۸۷۳  
 پيشراي ( بهرډوک بين گرتن ۱۸۷۳  
 پيشات ۱۹۰۲  
 پيشان ۱۵۸۴  
 پيشان ۱۹۰۳  
 پيشار ۱۹۰۴  
 پيشاريم که ۱۹۰۵  
 پيشاريم که دانوه ۱۹۰۶
- پيرمهيه گي بز خرداي به خيډه کا ۱۴۵۹  
 پيرمشون ۱۴۶۰  
 پيره کفر ۱۴۶۱  
 پيره کفر و زمگوله؟ ۱۴۶۵  
 پيره کفر و قمراسه؟ ۱۴۶۶  
 پيره کفرې چيسمن لڼ خڙش هاتډو ۱۴۶۳  
 پيره گانهډم ۱۴۵۳  
 پيرمهډم ۱۴۶۷  
 پيرډو ۱۷۷۳  
 پيرډيشنيان ۱۴۵۱  
 پيرډيشنيار ۱۴۹۲  
 پيرډو ۵۱۷۷۱  
 پيرډوکه ۱۷۷۲  
 پيرډوکه برون ۵۱۷۷۲  
 پيرې ۱۴۷۲  
 پيرې درماني نيه ۱۴۳۴  
 پيرې و نهډيري: همډوم به کيرې ۱۴۷۴  
 پيرې و هزار عجب ۱۴۷۳  
 پيرې تاخشم ۱۴۳۳  
 پيريزن ۱۴۸۱  
 پيريزن دوه درې، کهدبان کوشنې به خمنجمرې ۱۴۸۳  
 پيريزنې فورهاده کوز ۱۴۸۴  
 پيريزنې نوز جارسې سال زار ۱۴۸۵  
 پير زابن ۱۸۳۵  
 پيس ۱۵۰۲  
 پيس به پيسې ډمچن ۱۵۱۵  
 پيس برون ۱۵۲۶  
 پيس بروني کار ۱۵۲۷  
 پيس پتو برون ۱۵۲۸  
 پيس پتو برون ۲۱۱۹  
 پيس کردن ۱۵۲۹  
 پيس له پيسې دهالڼ ۱۵۰۹  
 پيسايې ۱۵۳۵  
 پيسايې پورل و ماله ۱۵۳۶  
 پيسه پيس ۵۱۵۱۵  
 پښت ۱۸۳۹  
 پښت گوزين ۱۸۴۹

- ۱۹۰۷ یشاویشر  
 ۱۹۰۸ یشایی  
 ۱۹۰۹ یشیار  
 ۱۹۱۰ یشیاری لیاستن بن  
 ۱۹۱۱ یشیمند  
 ۱۹۱۲ یشیمند کردن  
 ۲۰۶۶ یشیمندی  
 ۱۹۱۳ یشیرجله  
 ۱۹۱۷ یشیرخان  
 ۱۹۱۸ یشیرخانه  
 ۱۹۲۰ یشیرخدمت  
 ۱۹۲۳ یشیرخوان  
 ۱۹۲۴ یشیرخور  
 ۱۹۲۴ B یشیرخور کران  
 ۱۹۲۴ B یشیرخور کردن  
 ۱۹۲۱ یشیردان  
 ۱۹۲۲ یشیردر  
 ۱۹۲۵ یشیردمول  
 ۱۹۲۶ یشیرکار  
 ۱۹۲۵ یشیرکدون  
 ۱۹۲۷ یشیرکوز  
 ۱۸۶۶ یشیرکردن  
 ۱۷۳۶ یشیرگیره  
 ۱۹۲۸ یشیرگیره  
 ۱۹۳۰ یشیرهامان  
 ۱۹۳۱ یشیرهمرگ  
 ۱۹۳۴ یشیرهمرگایینی  
 ۱۹۳۳ یشیرهمرگ  
 ۱۹۳۵ یشیرهمرگ  
 ۱۹۳۶ یشیرهمرگی  
 ۱۹۴۳ یشیرهمرگه  
 ۱۹۴۶ یشیرشیل  
 ۱۹۴۴ یشیرشنگ  
 ۱۹۴۷ یشیره  
 ۱۹۳۷ یشیرواز  
 ۱۹۳۸ یشیرواز هانن  
 ۱۹۳۹ یشیروازی  
 ۱۹۴۰ یشیرمیر شفاصحت بز نه کا  
 ۱۹۹۱ یشیرمیرت به‌گزداجی  
 ۱۹۹۳ یشیرمیرم به کوله ی سینگتدادا  
 ۲۰۰۱ یشیرمیری ناغرزمان  
 ۱۵۸۶ یشیرک  
 ۲۰۰۲ یشیرکین  
 ۲۰۲۱ یشیرکین گرتن (یشیرکین گرتسی. یشیرکین گرتسی. ....) ۲۰۲۱  
 ۲۰۰۸ یشیرکین گرانه  
 ۲۰۲۲ یشیرکین هانسی کسبک  
 ۲۰۳۴ یشیرکینیناری  
 ۲۰۳۵ یشیرکینینی  
 ۲۰۴۰ یشیرکینتن  
 ۲۰۵۱ یشیرکوره  
 ۱۴۱۹ یشیرکوره پیر و خمرز بن  
 ۲۰۵۲ یشیرکوره پیروخمرز بن  
 ۲۰۵۳ یشیرکوره داهودامرراو بن  
 ۱۷۷۸ یشیرکول  
 ۱۷۷۹ یشیرکول کردن  
 ۱۵۸۶ یشیرکول  
 ۱۷۸۰ یشیرلاقه  
 ۱۷۸۱ یشیرلاقه بین داوان  
 ۱۷۸۲ یشیرلاقه لیمان  
 ۱۷۸۳ یشیرلاقه هاریشتن  
 ۱۷۸۴ یشیرلاز  
 ۲۰۴۲ یشیرلاز  
 ۲۰۴۴ یشیرلازه شونینک کردنه  
 ۲۰۴۴ یشیرلازتا/یشیرلازتان/یشیرلازبان/سرجار ۲۰۴۴

۱۶۳۳	پېواز پا کردن	۲۰۴۵	پتلاری غمریسی برده شونینگ
۱۶۳۵	پېواز فروش	۲۰۴۶	پتلاری غمریسی له لای کسینگ یا شونینگ گردنومه
۲۰۸۲	پینوان	۲۰۴۷	پتلاری کسینگ لسمر چار با لسمر سمر دانان
۵۱۶۳۹	پین دوج	۱۷۸۵	پینه بره
۱۷۸۷	پین وشونین	۲۰۴۸	پینه بره
۱۷۸۸	پین وشونین گرتن	۱۷۸۶	پین سه له
۱۷۹۰	پین وقه دم	۲۰۵۴	پیناوا
۱۷۹۱	پین وقه دمی خیز پین	۲۰۵۸	پیناودار
۱۷۹۳	پین وقه دمی کسینگ و دس بورن	۲۰۵۹	پیناودار بورن
۱۷۹۲	پین وقه دمی کسینگ (باشر / خیز / چاک) بورن	۲۰۶۰	پینج
۲۰۹۵	پیزوه	۲۰۶۱	پینج قامکن. نه گوشبان همیه ر نه نینگ
۲۱۰۲	پیزوه بورن	۲۰۶۲	پینچه بره
۲۱۲۴	پیزوه چورون	۲۰۶۹	پینچه به علمری
۲۰۹۷	پیزوه خوریک بورن	۲۰۷۰	پینچه تیر
۲۰۹۸	پیزوه دیار بورن	۲۰۷۱	پینچه تیری نمستیزدار
۲۰۹۹	پیزوه گیر نه بورن	۲۰۷۲	پینچه خسته کی
۲۱۰۰	پیزوه مانشور بورن	۲۰۷۳	پینچه سه سه / سه مسو
۲۱۲۶	پیزوه دان	۲۰۷۴	پینچه تیزه
۲۱۲۸	پیزوه دان له و دهرزی خوشتره	۲۰۷۵	پینچه تیزه نویز
۲۱۳۷	پیزوه کردن	۲۰۷۶	پینچه کامک
۲۱۴۴	پیزوه نان	۲۰۸۰	پینچه دم
۲۱۵۷	پیزوهوسان	۲۰۸۱	پینچه مسیر
۱۶۷۸	پیناودین بورن	۲۰۷۷	پینچه دورو پوزونگ
۱۷۹۴	پینین	۲۰۷۹	پینچه پسته
۱۶۷۹	پین پیک پین دادان	۱۵۹۸	پینه
۱۶۸۰	پین پیک لسمر لیوی قهر بورن	۱۸۱۷	پین نه چور
	پین سه کی کسینگ له شونینگ بورن د پین سه کی له	۱۶۰۳	پینه پچی
	شونینگی تر ۵۱۶۸۰	۱۶۰۶	پینه چیتی
			پینه چوی بان دایسه کموشیان دواوه ۱۶۰۴
			پینه دورو ۱۶۰۹
			پینه کردن ۱۶۰۰
			پینه موز ۱۱۰۰
			پینه موز ۱۶۱۰
			پینه موز کردن ۵۱۶۱۳
			پینه موزی دنیابه ددکا ۱۶۱۳
			پین هملگرتن ۱۶۷۵
			پیزار ۱۶۱۶



تا کترینک تارووغن، کمنالیک پر نایتمره ۵۴۱  
 دانی پشت ۷۵۶  
 تاندیل له ردین سی بورن ۹۹۴  
 تر پیزوه بعد نه بورن ۲۰۹۶  
 تری کسینگ به باج نه شکان ۳۱  
 تده کی پر، تمایی / هینایه می مالی، به ۵۲۸



جستانان، زستانان پینریمه‌رؤ. هارنسان رودود / فیتخت  
 برؤ ۱۶۱۱  
 جگ‌گورگ ره‌پشی کسبک خستن ۷۰  
 جهمبک فر و جهمبک پر بورن ۵۸  
 جهممقم بی / لن پر بورن ۵۴  
 جهممقم / جهممقمتای. نان... / لن / بی پر بی ۵۰  
 جودتی سنگه بؤ زارهبشه درمانه ۵۹۰۸  
 جؤخینیز ۲۰۹۳  
 جن گرم بورن و یارود نرم بورن ۱۱۵  
 جن‌بی کردنمه ۱۶۸۱  
 جنی کسبک ده‌خته‌پمین بورن ۱۶۵۹

ح

ح شنبکه له ده‌شته / سی‌سی کمندری له‌پشته ۶۰۴  
 چارؤکینکم همیه گوشارگؤنه / پر له بزنی به‌له‌پؤشه ۵۱۷  
 چاکه ده‌گئل به‌یکک بکه / بکه بی‌بزانی ۱۸۲۸  
 چاکسی پمروپانه. هیچی له‌مؤی نه‌گرتوره ۱۰۹۰  
 چالینکم هه‌لمه‌ند چل‌گمزی / سمری پر له دهرزی ۵۱۸  
 چالینکم هه‌لمه‌ند چل‌گمزی / سمری پر له دهرزی ۵۲۴  
 چار پر بورن له نار ۵۵۱  
 چار پر له خمر بورن ۵۵۲  
 چار پر نمبورن ۵۵۳  
 چار پشکورتن ۸۰۵  
 چار پهمین ۱۱۰۷  
 چار چوربه پشتمسهر / پشی سمری ۷۳۴  
 چاریاک ۲۶۳  
 چاریشله ۸۷۹  
 چاریسی ۱۵۶۸  
 چاره‌بیشه ۸۸۰  
 چاری پس ۱۵۶۱  
 چاری دلمی پهالمه ۱۲۷۱  
 چاری روک کسکده‌فهریکدی دهریمه‌بره ۱۱۴۴  
 چلم به کسبک‌اندان ۱۸۲۶  
 چنگ بان کردنمه ۳۴۷  
 چه‌په‌رشره / ج یئو بی. ج لن‌وصی ۲۱۰۳  
 چه‌رمی خارو. نه دهری. نه دهری. نه دهری ۴۷

تخت پال دانوره ۲۹۳  
 تخته‌پمین ۱۶۵۷  
 تخته‌پمین کردن ۱۶۵۸  
 تهنی پشت ۵۷۵۶  
 تهرپوز ۱۶۳۷  
 تهنی زئر لسه‌ر سمرت دلنی گس لبتنایرسن ۵۰۳  
 تهنه / تانه و تهنه بی‌دادان ۱۸۲۵  
 تهمام / زواد نه‌چورنه سمر پشای / زمان ۶۶۹  
 تهنل‌ه‌لیچمرا ۴۵۰  
 تهماح پیسه ۱۵۱۶  
 تهماح و نارموزو ده نبتساندا بیر نابن ۱۴۳۵  
 تهماح / تهماح پر نمبورن ۵۴۷  
 تهماح / نهر تهماحه شتیکدی پیسه ۱۵۱۷  
 تهماحی دنیابه پیسه ۱۵۱۸  
 تهنورد هه‌نا گمرمه ده‌سی نانی یئوددی ۲۱۲۹  
 تهنوس‌پلار ۸۸۸  
 تهنوس‌پلار هاروشتن ۵۸۸۸  
 تهنریکه به همواره / زنجیره‌کی پساوه / له ناسناس رشاده ۵۸۴  
 تهنراندن ۱۱۳۲  
 تهنرین ۱۱۳۳  
 تهنر پر له جاو ۵۳۰  
 تهنرپر ۵۷۳  
 تهنرپر بورن ۵۷۴  
 تهنرپر (شتینگ) خواردن ۵۷۵  
 تهنریزه‌کردن ۲۱۴۲  
 تنگ‌په‌راندن ۱۱۱۷  
 تنگ‌په‌رین ۱۱۰۶  
 تنگ‌په‌رین ۱۱۳۵  
 تنگ‌په‌رینجان ۱۸۰۳  
 لن‌گه‌بشتن له پلاو‌خواردن خؤشره ۸۹۱  
 تنگ پترمان ۲۱۴۷

ح

چارینچک ۱۶۳۷  
 جزوو چورو یئوکردن ۲۱۴۳

حوزینک و مارنیک و گرنیکه / ساره، حوززه که دخوا / گره که  
 ماره کی دخوا ۹۰۸  
 حوزله له دایک و مای پیر ناین ۱۴۳۸  
 حوسان / پیاو سوری رهن لشی کوږی کس لئی ناپرسن ۵۰۴

ح

خالیکم حهیه له دشتی / ژن دمهینتوره به پشتن ۶۰۷  
 خالیکم حهیه له دشتی / ژن دمهینتوره به پشتن ۹۵۶  
 خانوزمان کچی پاشایه / سی دورو گراسی لمبرودایه ۳۸  
 خانویک / خانویه ک / دورو پشتن خانه ۱۹۱۹  
 خانویکم حهیه تنگ و تاریک / پره له وشتی ملاریک ۵۱۹  
 خم یی و م یی / عمر کوله پر یی ۵۳۱  
 خمسی بدی / بصره بده، خمسی پشتن دهر بده ۶۲۱  
 خمسی زه پلاو بزغ، خمسی دیش / له سه کوش و که لاش  
 نیش ۸۹۲

خدی خوار له بن ساری گای پردایه ۱۴۹۸  
 خدرمان پیژان ۲۰۹۴  
 خدک و پیژو به پیلوره دئ، نامه شیرمان به پیلوره دئ ۱۵۹۴  
 خدیال پلاو ۹۰۴  
 خدیال پلاو کردن ۹۰۵  
 خوزا بیوسوسن، فطلم بکا کار / ژن بو پیاوی پیر، کج بو  
 هدرزه کار ۱۴۳۹  
 خوزا پاکي به دم پیسی بده نادا ۳۳۹  
 خوزا پاکي بدهم پیسوره نادا ۱۵۱۱  
 خوزا پشتمیضات یی ۷۲۸  
 خوزا پشترانوت یی ۷۵۴  
 خوزا کس پک ناخا ۱۲۲۷  
 خوزا / غموس / ... بشهارزی ۷۳  
 خوزا پهرست ۱۲۳۳

خوزی نده چاک یی، به پشتن صد پیژو دصن ۶۲۲  
 خولا / خوزا کاری به پله به سی سالی دهکا ۱۱۷۴  
 خوزیه کی بیگری به شیریه، ندرکی ناگای به پیری ۱۴۷۵  
 خوزیه پیاو ۱۴۰۰  
 خوز به پلموره کردن ۱۱۶۶  
 خوز به پلنیکدا کردن ۱۱۶۷

خهغه ۵۱۷۳۱  
 خهفز پشته ۶۱۸  
 خهمنی یی پرول لیکن ۹۸۰  
 خوزا لای له دشتی / دورو لای له تنبشتی / فوری له دختی  
 پشتن ۵۷۵۶  
 خوزا بلور کردن ۳۱۴  
 خوزا بلوری گدی ماگانه (به ماری) / نوسال نایانه سوری ۳۱۵

خوزا بصر ۱۷۹۵  
 خوزا بصره ۱۶۱۴  
 خوزا بصریه گدی ماگانه (به ماری) / نوسال نایانه سوری ۱۶۱۵  
 خوزا بصری کسبک پشله بون ۸۷۰  
 خوزا لای پشتن / نده هملینه دوی ماگاری دورو گوان ۶۰۵  
 خوزا لای له دشتی / دورو لای له تنبشتی / فوری له  
 دختی پشتن ۶۰۶  
 خوزا ک، پشتمرگی گورانن ۱۹۳۲

خوزا سهر پردیگی / کورته نیو بیریگی ۴۷۳  
 خوزا باریز ۱۳۱  
 خوزا پشته شیران ۶۷۱  
 خوزا پروشکان ۹۶۳  
 خوزا پشته ۱۸۷۴  
 خوزا پشته زاری کسبک ۱۹۴۲  
 خوزا پشته پاش ۱۶۸  
 خوزا پشته سهر پت و سینگ ای خوزا ۱۰۲۶  
 خوزا ک ۱۷۳۰

خوزا گدی پار، یی نوسال فیزه جیکه جیکن دهکا! ۶۴  
 خوزا ک پیسه، دنا مطنرونی چاکه ۱۵۱۰  
 خوزا پشتنی پر گایان یا یی خوزی به یا سوزره ۵۲۹

ح

حشرت دهگمل حشری پیاو چاکان یی ۱۳۶۵  
 حهغه پله ۱۱۸۶  
 حهغه پلاو ۵۲۰۴۷  
 حهغه پلکی حهرا دهکا / به دست و مین سه ما دهکا / خمصنی  
 کوری پادشا دهکا / کولیزی له ژنان چتر دهکا ۳۷  
 حهروت پشته ۵۷۵۶  
 حهروت رهگی گولیهی پیژیه ۲۱۱۰

خز به پیساو زاین‌اخووم به پیساو دهرانم، خوت به پیساو	دزانی ۱۰۰۰ ۱۳۵۱
دار به شلگی دانیه به پیروی دامایه ۱۷۶۷	خز پاراستن ۷۶
دار و پوردور ۱۰۴۳	خز بان کردنوه ۳۴۸
دار/ دست له پشت دان ۶۷۴	خز پساندن ۵۹۲
دارپوچ ۹۱۹	خز پیشله‌شور کردن ۸۶۶
دارگوره ۱۷۴۴	خز پماندنمه ۱۱۲۴
داری بمرگرتنمه ۱۷۳۲	خز پیارخراب کردن ۱۳۷۱
داری بمره‌آل ۱۷۲۲	خز پیس کردن ۱۵۳۰
داری جاورینجک ۱۷۲۸	خز پیروه دهرنه‌میتان ۲۱۰۱
داری له‌پشتی سه/ سه‌گی دی. پیاری ده‌خوا ۶۲۳	خز پیرومان ۵۲۱۴۷
دارنک‌م‌دارنک‌ت. دارنکسی. ... به دست‌دویه هم‌ردور سه‌ری	خز زگی گا و کلام پیروه نی ۲۱۰۹
پسه/ گواوی ۱۵۱۹	خز زنگیانه‌ی لم‌برین‌ماک‌ی ۲۱۳۸
داسوکی/ داسوکی ماله خالان/ هاوشتمه باش‌مالان ۱۵۴	خز له پاوی نی ۳۹۵
داهبا/ ده‌عبای زیره‌ک به دندوکی پیروه دهن ۲۱۰۴	خز له کسبک/ شینگ پاراستن ۷۷
داغ پیرومان ۲۱۴۹	خز له کسبک/ لن‌خسته سر پشت ۶۷۳
داسیزیس ۱۵۶۵	خز له‌پیش جاری کسبک شیرن کردن ۱۹۶۸
دانگه پماندن ۱۱۱۸	خز وه/ وه‌ک خز ده‌چن. گل‌وله وه‌ک بز ده‌چن ۹۹۳
دالوزن‌پاک ۳۶۴	خز‌پچرینمه ۴۵۷
دالوزن‌پاکسی ۲۶۵	خز‌بن‌دادان ۱۸۲۷
دالوزن‌پس ۱۵۶۶	خز‌خسته سر‌پشت ۶۷۲
دایکت ده‌گیم به‌پیزه/ زنگوله‌ی به‌لای قوزنوه ۱۶۹۰	خزلی قوزن‌مه‌سوردی خوت بخوی له‌پلازا/ سه‌ری خملگی
دالان/ ده‌دازن‌نیمه ۲۰۵۰	چانزه ۸۹۳
دل بر برون ۵۵۴	خز و بده‌ک‌ت بر به جهرالی ۵۳۲
دل به‌رینه سر کسبک ۱۱۰۹	خز‌ی ممولودی پنجه‌سه‌ری ۱۹۹۷
دل‌پاک ۲۶۶	
دل‌پاک ۲۷۵	
دل‌پاکسی ۲۶۷	
دل‌پاکسی ۲۶۶	
دل‌پرسی ۵۵۵	
دل‌پس ۱۵۶۷	
دل‌پسی ۱۵۶۸	
دل‌پسی له کسبک کردن ۱۵۶۹	
دل‌پیزه برون ۲۱۲۰	
دلی خز کردنه سریشک ۸۰۱	
دلی دل‌خواری نان و پیورزه ۱۶۲۶	
دلی کسبک پاک کردنوه ۲۴۷	
دم بان کردنمه ۳۴۹	
دم بشکورتن ۸۰۶	
	دایچران ۴۳۹
	دایچران‌دن ۴۴۱
	دایچراو ۴۴۷
	دایچرین ۴۴۲
	دایچرین ۴۵۸
	دایچرین ۱۱۳۶
	دایپر ۱۴۹۴
	دایپره ۱۴۹۶
	داد/ شکل‌پشتی کسبک پرسین ۵۰۱

دھرماني پيري مردہ ۱۴۷۸	دم لہسريشت ۵۷۵۷
دھرياک ۲۶۸	دم ھينانہ پيش ۱۸۷۶
دھرياکي ۳۶۹	دم/ دم پيومان ۲۱۰۰
دھست بہ پارانمورہ گردن ۱۴۲	دم/ دھمپوچ ۹۲۰
دھست بہ پلوروانورہ سورتان ۹۹۷	دم/ دھمپيس ۱۵۷۳
دھست پان گردنمورہ ۳۵۰	دم/ ذريہ ميگھتئين ۲۰۳۶
دھست پھوانن ۵۱۱۱۸	دھپطور ۱۲۳۸
دھست پيومان ۲۱۵۱	دھپيش ۱۹۶۰
دھست لي پھوانن ۵۱۱۱۸	دھپيش بورن ۱۹۶۱
دھست و پندھت نھري ۱۲۴۷	دنيا عھمري پيرھمريگھن ۱۴۶۸
دھست پا شينگ دہ پشت قورن گرتن ۶۷۹	دنيا لہسر پيشي گا و حاسي و برگھران ۶۷۵
دھست پا شينگ دہ پشت قورن نان ۶۸۰	دنيا لي پر گردن ۵۵۶
دھستان لہ من خورزي و چاران لہ پيرھمرازي ۱۴۵۶	دنيا نھمارہ خزي پيوضمن ۲۱۴۸
دھسنيپس ۱۵۷۲	دنيا ھزار ھمخوشي و سھرينشي/ سھرينشي پيڑميہ ۲۱۱۱
دھسنيشخھري/ پيش گھري ۱۹۵۵	دنيا/ عھمر پيشھوروو پرؤزنگہ ۲۰۷۸
دھستھپارو ۸۴	دہ بھر پشنيئد چھلانن ۷۸۵
دھستھپيارو ۱۴۰۱	دہ بھر پشنيئدا بورن ۷۸۷
دھستويں سبيگ ۱۸۰۰	دہ بھرا/ لہ بھر پشنيئد نان ۷۸۸
دھستي خاتھجمي خستھ/ ھاورشئھ پشئھستز ۷۱۵	دہ پشت گورتان ۶۷۸
دھستي بؤ قورني دھمھ زاري دادھچھري ۴۴۰	دہ پشئدا بورن ۶۷۷
دھستي پشئھور نھورن ۷۴۶	دہ بين گردن ۱۶۸۳
دھستي خز رپيش خستن ۱۸۸۲	دہ بين ھلکيتشان ۱۶۸۴
دھستي کھس پشئي کھس ناخورئشن ۶۲۴	دہ بين دابورن ۱۶۸۲
دھستي کھسنگ لہ پشئھورما ھستھورہ ۷۴۷	دہ پشئي خؤدا ھھورلانمورہ ۱۸۵۰
دھستنگ گھرتھ پيش و دھستنگ گھرتھ پاش ۱۸۰	دہ زگھريشت/ پشان گيزرا ۵۶۷۸
دھستنگ گھرتھ پيش و دھستنگ گھرتھ پاش ۱۸۸۰	دہ کھمھلي پشئھمھردا بي ۱۹۹۴
دھسروکيگھم ھمھ ج! گزئھ/ پر لہ کاريلھي دہ پؤئھ ۵۲۰	دہ ناري زمزميشي ھلکيتشن باگ ناپئھورہ ۲۴۰
دھفہ ۱۷۳۳	دھمورا لھير بھري بين پانت حرم ۵۱۶۶۴
دھگل باگ بورن ادھگل باگہ. دھگل باگہ. ۱... ۲۴۸	دھمن بہ کيري گھرن لہ پشئي کھسلي نھوسى ۶۳۱
دھگل گورز نان دھؤزي. خودات لھيش چار بين ۱۹۶۴	دھنھمہ نيو نھولہ/ دھگيگ دھک نيجوا اينچھورا/ پشيلہ ۸۴۷
دھگھک نھکنمہ و پيشئشي دھکنہ کھرلي شاي ۱۸۴۱	دھھيران ۱۱۳۷
دھئي بہ پھوشکات نھ ناخئھورہ ۹۵۷	دھھيرانن ۱۱۳۹
دھئي نئي پشئھارہ ۱۵۸۵	دھھيراو ۱۱۳۸
دھئي پشيلھي ھدوت سالانہ ۸۵۷	دھھيرين ۱۱۴۱
دھئي پھري دھوجاريان شھورہ ۱۰۶۱	دھھيريو ۱۱۴۷
دھئي بين لہ ميزوروا/ ميزوروان دھني ۱۶۷۲	دھردھپيس/ دھردھپيسگہ ۱۵۷۰
دھئي پشئ پئھگھئي ۲۰۱۷	دھردوي پيس ۱۵۷۱



دطنی پیردکمر، نووکی به‌دولوه: ۵۱۴۶۶  
 دطنی بیریزنی دولن‌رژاوه ۱۴۸۶  
 دطنی پیشاری، له‌شکرسی / له‌شکرسی بز گرتوم ۱۸۲۷  
 دطنی ده زگه‌پشتانی گه‌راوه ۵۲۷۸  
 دطنی دژنی سسگی به پهری مریشکی ده فالسی  
 هه‌لمسورن ۱۰۶۷  
 دطنی سمری پیوه نی / نه ۲۱۱۲  
 دطنی سینگه له پهنی داگوتراوه ۱۲۵۵  
 دطنی گورگه، له خشه‌ی همر ده‌چینه پشتی ۱۸۷۵  
 دطنی گزشتی گای پیری خواردو / خواردوه ۱۴۹۹  
 دطنی لاتی‌هه‌مهلنی پیژه ۲۱۱۳  
 دطنی له پاو‌ی راهانز ۳۹۶  
 دطنی له کونه‌تفینکی شهبانی ده‌مریره ۱۱۴۵  
 دطنی له‌بن دارنکی هیچ گه‌لای پیژه نه ۲۱۱۴  
 دطنی مریشکی بی‌ه‌کولکمه ۱۷۰۸  
 دطنی مهره‌مهری پتمه ۴۳۰  
 دطنی نه‌ستی‌و‌پو‌شورن ۹۵۲  
 دم / ده‌پاروا ۸۵  
 ده‌پاریا ۱۴۰۲  
 ده‌پارنشت ۷۵۹  
 ده‌پو‌شت ۷۶۰  
 ده‌پورنک / گه‌رنک هه‌له‌په‌رین ۱۱۶۱  
 دوو برانه، بره‌نکیان نژانه ۴۷۴  
 دوو شنبیری به‌لمسوت و دوو پاشا / پادشای زردهار له‌سمر  
 له‌خزینگی ناخاوتنموره ۴۰  
 دوو گام هه‌مه هه‌مهو جن‌به‌گیسان پهن ده‌گیلمه؛ پشت‌ماله  
 خولم نه‌ین ۶۰۹  
 دوو ساری ریش / دوو کانی گه‌ش / هه‌موزنکی پاز / دوو کونه  
 رپتری ۳۳۴  
 دوو مه‌رم به‌روا ده‌پری گه‌لازی، یا وهره پردی یا وهره بازی ۴۸۱  
 دوو‌پشته‌گی ۷۵۸  
 دووگ به پشیله نه‌سپاردن ۸۷۱  
 دژستی خراب پشنتندی بنگن، ده‌سه‌جهن دجین ۷۳۶  
 دژشار بز ره‌پتی پاشای قات نه ۴۱  
 دیاری بی، دیاری زرنی بی و زری کوربی فرنی بی، ناین له  
 پشکل چانر بی ۶۲۵  
 دیورنکی تاریک تاریک / تنی‌دا پیاورنکی باریک ۵۱۲۷۸  
 زار په‌ر له خوزن بوون ۵۵۸  
 زار په‌رکردن ۵۵۷  
 زارت په‌ر بی له خوزن، له‌کس گه‌س ناویری ره‌وی کسه‌ی ۵۵۹  
 زار هه‌له‌چهران ۴۴۴  
 زاری خه‌لکی کونه‌دیوار بی په‌روی تن‌په‌ستی ۱۰۸۸



زالم بئی به پرد به سمری دا معرؤ ۴۷۶  
 زستان پیشمعلومشتن بئ. ناک باشمعلومشتن ۱۸۶۰  
 زستانان خرما/ هارستان پره ۵۲۱  
 زگ به پشتمه نورسان ۶۸۱  
 زگ پر بورن ۵۶۰  
 زگ پر کردن ۵۶۲  
 زگی پر له نان و دجه. چمنی دایی له حویه ۵۳۳  
 زگی پر/ بن سبیره ۵۲۲  
 زمان به گوو پشکورتن ۸۰۸  
 زمان پشکورتن ۸۰۷  
 زمان پاراو ۸۶  
 زمان پاک ۳۷۱  
 زمان پاکیی ۲۷۲  
 زمان بیس ۱۵۶۴  
 زنی منالمبر لایه کی پیوه نیه ۲۱۰۵  
 زنیان زن کورترو و بیاریان بیاد ۱۲۹۲  
 زنیکم دهری ژنانه. پشندی بکانه ههسانه ۱۸۵۶  
 زئی ۱۷۳۶  
 زیزدهه ۱۷۳۴  
 زیزلنگره ۱۷۴۹

س

سابورن له معری بیی کسبک دان ۱۶۹۶  
 سابورنیکی له بهری بیی دا تهبلی سمری له معرزا وه معرزا  
 کورت ۱۶۹۷  
 ساحعب/ سبعمبشت ۵۷۶۱  
 ساروی پایز ۴۰۸  
 سال به سال خوزگم به یار ۶۸  
 سبیه و پانه/ سی مملکی له بنانه ۳۳۵  
 سه/ سهگی بئ سورتار ۵۱۷۳۳  
 سهت سالی بکهی بیگانه بهرمنی ناخری دینی نشوستی ۱۲۲۲  
 سهری پیرومان ۲۱۵۲  
 سهر ده پلاوگوشت گرتن ۹۰۱  
 سهر ده پلاوگوشتدا سون ۹۰۰  
 سهر وه پاشایی راگبشتن ۶۰  
 سهرا/ سهر بهت به دست بورن ۱۰۳۲  
 سهرا/ له سهر پشنی لانکن ۷۴۹  
 سهرهفور به کسبک ییکهمن ۵۲۰۲۲  
 سهریاک ۲۳۳  
 سهریاله ۳۱۸  
 سهریار ۳۳۸  
 سهریشند ۵۷۹۰  
 سهرشک ۷۹۸  
 سهرشک بورن ۷۹۹  
 سهرسوزی بئ کولرو کوری ج پیته مبرنگه؟ ۱۹۸۲

زسات له پشتمه سوز دوردنیم ۷۱۴  
 زساتی کسبک نه پاشا/ له پشتمه سوز دهرینسانای  
 کسبک ۵۱۶۸  
 زساتی کسبک له پاشا/ له پشتمه سوز دهرینسانای  
 کسبک ۶۸۲  
 زعربن ههبورن و بهربن نه بورنای کسبک ۱۱۱۱  
 زحانه بیکی بیسه ۱۵۲۱  
 زهد/ فوئی پر له بارن ۵۷۶  
 زهنگانه له بهرینه و کران ۲۱۳۹  
 زوری فکر لی مه کوره. له کوی پسا له زنی گری دوه ۵۸۵  
 زیاد له ههسور پیته مبران هر چه پیته مبری دهرتیره ۱۹۹۶  
 زیند پاروو ۵۱۱۸  
 زیندوونگی مردووه پست ۱۲۲۵

ر

ژن بیاری بگا تروژ. به دنیا ناین پهرو ۱۰۸۹  
 ژن بیاری بگا تروژ. به دنیا ناین پهرو ۱۲۹۰  
 ژن دلمس: نانی نیشکم دست گوری. ناک پلاو له پهنای  
 ههسوی ۱۱۹۰  
 ژن نیه و بیاریش نیه/ بئ دلیک و مارش نیه ۱۳۷۹  
 ژن هعبه بیاد دهگا به پهنه. هی واته دهکا سهر بئند ۱۲۰۳  
 ژن هعبه بیاد دهگا به پهنه. هی واته دهکا سهر بئند ۱۳۱۶

- سرشانی خۆ به‌په‌رین ۴۵۴  
 سرلوروسی بن په‌راسو ۱۰۳۷  
 سرلوروسی بزیزسی ۱۵۲۲  
 سرما هه‌موو شتیگی پزومه ۲۱۱۵  
 سرمای به‌ریژن ۱۴۹۰  
 سرمابه‌که سری کمری ده‌په‌رتین ۱۱۱۶  
 سره‌په‌ت ۱۰۳۰  
 سروین ۵۱۸۰۰  
 سری پیسه و قوونی پاکه ۱۵۰۷  
 سری خه‌ت‌خه‌نه / پشی خه‌ت‌خه ۶۰۸  
 سری دنیا به پووش گه‌ران ۹۴۰  
 سری زل ده‌ولته، پی زل مه‌ینه‌ت ۱۶۴۲  
 سری سیرا (پوزن) بی پیواز بوون ۱۶۶۴  
 سری کس با شتیگ پان گرونه‌ره ۳۵۱  
 سری کیری لی گه‌ر ده‌گم، ده غه‌مانی دا په‌رده‌گم ۱۴۴۰  
 سری یه‌که و بنی دوو / به قوونی باب و باه‌په‌رت هه‌له‌جو ۲۰  
 سه‌کوی جزولا ۱۳۷۲  
 سه‌گ بووئی سه‌وله‌ی باری پیش ۱۸۹۵  
 سه‌گ پیژمان ۲۱۵۳  
 سه‌گ له پشتموی که‌سیگ نه‌زیان ۷۴۸  
 سه‌گ وچی کاروان تیره‌ی ۱۱۳۴  
 سه‌گ نه‌گه سه‌بنیسی اتابه‌تی سه‌گه، چاری نار ده‌گا، گرت،  
 بز چاک بوونه‌وه‌ی پیواز و به‌نی سووری ده ملی ده‌گم ۱۶۲۰  
 سوار سوار بن یا پیاده سوار بن؟ ۱۲۶۱  
 سوار هه‌تا نه‌په‌ری نایه‌سه‌سوار ۱۱۰۴  
 سوار ناگای له پیاده‌ی نه‌ی ۱۲۶۶  
 سوازی خه‌لگی هه‌ر پیاده‌ی ۱۲۶۷  
 سووم سووم هه‌نیه‌تسه‌ری / هه‌له‌تسه‌م به کیه‌ری / وه‌ک با‌وله‌ی  
 په‌نیه‌ری ۱۲۱۷  
 سووک پیژمان ۲۱۳۲  
 سوونگ په‌ماندن ۱۱۱۹  
 سه‌به‌نده‌ی پش‌ت ۷۲۲  
 سیر به پیوازی ده‌لی: بۆنت له‌دی ۱۶۲۷  
 سه‌سه‌په‌ر ۱۱۰۱  
 سیلاز نه‌گه هات به پیسه‌ری پیش ناگیر ۲۰۴۹  
 سیگ ده‌په‌ماندن ۱۱۴۰  
 سیگ ده‌پیش خه‌ستن ۱۸۸۳
- سه‌نگ ده‌پیش خه‌ستن ۱۸۸۶  
 سه‌نگ شه‌تری پاش‌ماکه‌ر ۱۶۶  
 سه‌نگیکه‌م داگرتا چهل په‌راسوی هه‌موو ۱۰۳۸
- شاشی حو دان و قیت هه‌له‌په‌س ۱۱۶۲  
 شاخی لۆتسه‌ر و ته‌ره‌سه‌ت له پش‌ت سه‌ به‌ستا به هه‌پت  
 دانانسه‌م ۶۸۵  
 شتیگ یا که‌سیگ به‌په‌له‌ره هاتن ۱۵۹۲  
 اشتیگ / بوونه / کردنه په‌ری دم توره‌نگان ۱۰۹۵  
 شله‌که‌په‌نگه‌ن ۲۰۳۷  
 شه / شش ۱۳۳۸  
 شه‌په‌شینه به پورل کرون ۹۸۱  
 شه‌په‌ت ۱۷۳۹  
 شه‌په‌ته / شه‌په‌نگه پیژمان ۲۱۳۳  
 شه‌هه‌تی پایز ۴۰۹  
 شه‌رت په‌دین ۱۱۱۲  
 شه‌رتنه به شه‌رتی خودا / خولا و پینه‌سه‌بران ۱۹۹۰  
 شه‌رتنه به شه‌رتی پیاران ۱۳۷۷  
 شه‌رم بۆ پیاران نه‌هاتو / نه‌هاتوه ۱۳۱۸  
 شه‌ره‌باروو ده‌گه‌ل که‌سیگ نه‌بوون / نه‌کرون ۱۱۶  
 شه‌ره‌شه‌له ۸۸۱  
 شه‌ره‌که‌ل، شکه‌سی یاری گوره‌به ۱۳۹۵  
 شه‌ش پا له هه‌زری دوو پا له پش‌تی / حاجکه ده‌جاری کبه‌ر له  
 فه‌لش‌تی ۲  
 شه‌ش‌پای دووسه / نه‌گه هه‌له‌سه‌ده‌ی ده دمه‌ت سه‌سه‌ ۳  
 شه‌شه‌وتش پین‌دادان ۱۸۲۹  
 شه‌ل نه‌ی و پای شه‌گاره ۶  
 شه‌له‌م: کوزیم، نا‌پاریزم ۷۴  
 شه‌له‌م: کوزیم، نا‌پاریزم ۷۵  
 شه‌وی پایز به سال ناهن، په‌اری نه‌له مه‌مال ناهن ۴۰۲  
 شه‌ه‌تان پالت پیژمان ۵۲۹۱  
 شه‌ه‌تان په‌له‌ی کرده، چارنکی کوزیم سووا / چارنکی خۆی کوزیم  
 کرد ۱۱۷۵  
 شه‌ه‌تان پین‌یکه‌ن ۲۰۲۳  
 شه‌ه‌تان پیکه‌ن ۲۰۲۴



قسه پورانن ۱۱۲۰  
 قسه له زاري پياوان دټيمو ۱۳۱۹  
 قسه/ کاري داي دهکرد سرهټوپو پني پنه ده کمين ۵۲۰۱۷  
 قسه پتمو برون ۴۳۳  
 قسه پتون برون ۴۲۰  
 قسه گت به پمرويه ۱۰۹۱  
 قسه پياوان به که ۱۳۲۰  
 قسه پيس ۱۵۷۵  
 قسه پټينيان وک نه حنشي به روي وايه ۱۹۵۲  
 قسه کسيک چورنموه باش ۱۷۰  
 قشله له خوږا/ به خوږا پيشي کهر ناخوږن ۶۲۷  
 قفلي ناوه/ کليلي داره/ پاک روږي/ پيس به دواوه ۱۵۰۸  
 قده پيار ۱۴۰۴  
 قهرپوړل ۹۹۰  
 قهرچي سره پيشي کوي ۶۳۲  
 قله زې پشنت شكي ۶۴۹  
 قلم/ قلمه مې پني که مينگ شکانن ۱۸۸۶  
 قور پين ودان ۲۱۳۴  
 قور پينوان ۲۰۸۹  
 قوله ي پاش گورگي ۱۵۸  
 قورنياکي سر پيس ۲۳۶  
 قورنيا له ۳۲۰  
 قورنيايان ۲۴۰  
 قورن پوچ ۹۲۱  
 قورن گورد ۱۷۴۵

ک

کورنيان جو ميه بز او ناقلسي؟ کورني له هر خساري  
 پمنسي ۱۲۰۴  
 کا ده/ له پينسي سري که مينگ ناخين ۱۸۵۱  
 کاباني نا قه پزني/ حوت پينسي برده کورني/ پينگ له خوارن  
 و کردن ۵۱۸۵۴  
 کار له پياوان دهمرمي ۱۳۲۲  
 کاران کار گرو. گانان پيرو گمر ۱۴۶۱  
 کار پوچ ۹۲۲  
 کاري به پله پني به کي شه له ۱۱۷۶

کوان کيفي لور پي له گوني به راني به نيري دروسته کا ۱۲۱۳  
 کشر پيريش پي هر شيزه. پير شيزيش پي هر پيره ۱۴۲۵  
 کشر نه گه پير بو ميش و مه گري له گوني دهالني ۱۴۲۴  
 کشير پاک ۲۷۳  
 کشير ياگي ۲۷۴  
 کشير پي شوک/ له داري شوک/ نام له گري به لوک/  
 گوي بلوک د پيش کورن/ دور پينچک ش و دهوا کورن ۱۸۹۱  
 کشير به ۱۷۴۰  
 کشبه وک شيش بيگي/ هه ستاره و کسره پنگسي/ نه گه  
 حله به دي/ نموت به کورگي ۱۹۰۸

ع

عجم پيار چاکه ۱۳۶۱  
 عومري پير صه پريک مان ۱۴۷۰

ف

فانزوکي سر کوزي/ سري پره له دوزي ۵۲۳  
 فم پين دادان ۱۸۳۰  
 فشر ياله وار ۳۳۱  
 افلان کس/ پيسه. لافي دلطي گوريسه. سري دلطي تليسه  
 ۱۵۲۳  
 افلاسي/ گورگه ده پينسي سرودا ۱۸۴۴  
 افق/ فرقه خوږي پينکمين ۲۰۳۸  
 فهدير کوني: برسيسه. دوله مند کوني: هر پشتم شکاره  
 نمرسان ۶۵۳

ي

فانوقري به پيني کس/ که سانيگه و برون ۱۶۸۵  
 فانا پينکمين ۲۰۲۵  
 فاسک پيرمان ۲۱۵۴  
 فانگلوشکي به سوهه/ حوت پني دادم به گورنموه/ به ششم چارم/  
 جاورت چانموه ۱۸۲۸  
 فرپه خوږي پينکمين ۲۰۳۹  
 قسه برنموه پاش ۱۶۹



- کاری به‌پله. شیمانی ده‌گله ۱۱۷۸  
 کاری پسته‌په‌رز: ناگانه نیمرز ۱۱۱۲  
 کاری خیز پهلای لینگ ۱۱۷۷  
 کارته‌ی پشت ۷۴  
 کارتیکی بژ کارتیکی دهن پدک بخی ۱۲۲۸  
 کانی پیاران ۱۴۰۵  
 کچ دگ داره‌گورزی رایبه. همه‌چی هات پلارینکی دارستن/  
 نی‌دگرئ ۸۸۳  
 کرایتیکی ببری به پستی: ستان ببری به پاگی هر له دوری  
 پیسه‌گی دمرو ۱۵۱۲  
 کرایتیکی ببری به پستی: ستان ببری به پاگی هر له دوری  
 پیسه‌گی دمرو ۳۳۷  
 کرده پندی رزگار ۱۲۱۰  
 کرده پیار ۱۳۵۲  
 کرده دو پیش‌ته‌نی ۲۰۶۷  
 کرده/ لینگ کرده هشتی پاک و نزی بیس ۲۴۹  
 کردبانه جوله‌گی پاراستان ۷۹  
 کرمانج هتا باران نه‌گاته سر قمری بابی. هر دهن کرمی  
 دی ۱۱۸۵  
 کل پیرومان ۲۱۵۵  
 کلاری همزه‌پالوار/ نه تیگی همه و نه درومان ۳۳۳  
 کلک لهر نهری‌پشتی دانان ۶۸۳  
 کلک لینگ ده نهری‌پشتی نان ۵۷۸۳  
 (کلوری دینت)/ دینته‌خوارا پر به دستنی ۵۳۴  
 کله‌پنکی پاش بارانی ۱۵۷  
 کله‌پزان ۳۳۹  
 کله‌چه ربه نیمرز/ ینیان نهدینزا دیکوت: سیزه ۲۰۸۵  
 کله به لاق دیمه‌شترتوره و پیار به قسه خورش ۱۲۹۳  
 کله نه‌گه باره‌فنگیشی ییزه ینی گورگ هر دیمخوا ۲۱۰۶  
 کله نه‌گه پششی به باریزه نمسا. دیمی باری ببری سر  
 پششی ۶۲۸  
 کله‌سگ به پیشتوره خواردن ۱۸۵۲  
 کله‌پیار ۱۴۰۶  
 کمری پیچ‌فرانی. هاشکی دور ریالی دهن ۲۰۶۴  
 کمری دور ریالی. هر هاشکی دوریمابانی لینگ دهن ۱۱۹۹  
 کمرینکسی به پهلوی به‌فراری بکمر دین. ده/ له نساری‌ده  
 ده‌خسکی ۹۷۲  
 کمر به پیار دانه‌مان ۱۳۵۳  
 کمر به پیار نزاریمن ۱۳۵۴  
 کمر به دور پاروان نه‌خسکاره ۱۰۲  
 کمر به ربه ناییزن ۲۰۸۶  
 کمر ینی پیار نیمرز ۱۳۵۵  
 کمر گوری به کلاری ناییزن ۲۰۸۷  
 کمر نا. جیسار سه‌راله ینی ۳۱۹  
 کمر یا شینگ ده ینیاری کمر یا کاریک مان ۲۰۵۵  
 کسینک کره نه‌نگه (ارابرونوره پلور ۳۱۶  
 کسینک کره نه‌سروشک ۸۰۲  
 کسینک/ عی‌بک له پشت برون ۶۸۴  
 کسینک/ شینگ له پیش چار کمرن ۱۹۶۹  
 کسینک/ شینگ دهینش خور دان ۱۸۸۸  
 کفعل پان ۳۷۵  
 کله‌په‌ر ۵۷۷  
 کله‌پیار ۱۴۰۷  
 کله‌پانزول ۲۶  
 کله‌پانزولی دهره‌فریازان ۲۸  
 کله‌پانزولی نیندیگومه‌ش ۲۷  
 کله‌پانزولی فمناج‌باشی ۲۹  
 کله‌ی سور پلاری ده‌خوا ۸۹۴  
 کله‌وشان ده ینی که بنهر بوری ۵۱۶۴  
 کله‌وشی پسته‌چی قهت باشیانی پیرومن ۱۶۰۵  
 کله‌ولی سن پمانتان نایمن ۱۲۰۱  
 کله‌وی پسان ۵۹۰  
 کله‌ ینی ده‌چی؟ ینی ده‌چی؟ ینی ده‌چی؟ ۱۸۱۶  
 کله‌ پیره‌دان ۲۱۳۵  
 کله‌پسان پشیله گسوت به‌دورمانسه/ سه دورمان ده‌شمن. ده  
 حوروت‌کرانزه دیشاره‌ده ۸۵۳  
 کله‌پسان کله‌روشک چ فسلانگ خوزه؟ کله‌وشی: پانز، سه‌ر  
 شه‌رنه‌ی نه سه‌سگ، شیبینی و نه ناهی ۴۰۱  
 کله‌پسان: حوزره بژ او لغزیری؟ کله‌وشی: له‌بر زبری پاشعوم ۱۶۱  
 کله‌وره ینی پیروزی، دوان‌دوان ده‌خوارن ۱۶۲۸  
 کله‌وی پیرزین ۱۴۹۱  
 کله‌ولیزه/ مان پیرومان ۲۱۳۶  
 کله‌وشی کسینک ده پسته‌پت کمرن ۴۱۹  
 کله‌پهنیر ۱۲۲۰

گۈزىش تېپىس ۱۵۷۶	كۈنە پىنىت ۵۱۸۵۷
گۈل ئۆيىر ۱۵۰۰	كۈزى كۈزى ناھەق تېنەتەرە ۱۱۲۳
گيا لەسەر پىنچى خۇي دەمۈي / شىن دەمىن ۵۹۰۸	كۈزى بىيە و پارورۇ لە ماسنى بەدە ۱۰۴
گىرفانەزەر ۵۷۸	كۈزە پىنچىكى دى و پىمىنچى گرت ۱۲۰۵
گىرفانەت پىر بىن لە پىرول و پارە، خىزىم و گىست لە دەمۈي	كۈنە پىنچە ۱۶۰۷
دىسارە ۵۳۵	
گىرفانى پىر ۵۷۹	
گىتە پىيار ۱۴۱۱	

**ك**

گا دىڭى: لە ھىمىي كىرى پىر بىرەم ۱۴۲۶

گاڭىن ۵۱۸۰۰

گاڭران بە ھەرھىمى سواران نەدە گىمراۋ. نۇزى چىدە چىدە

پىر تىزىن بە ۱۴۸۲

گاڭرانيان بە پانەرە رادادە، لە مانگا بىلە كىيان دەپرسى ۵۰۵

گاڭرەي پىشت ۵۷۶۵

گاڭزى پىشت ۶۶۵

گانى دولەت مەنەند جىسى لە بىانى / گاننى نە قىرى عالم

پىنچى زانسى ۱۸۳۶

گاۋو گەردۈن لە پىتەش كىسېنگ كىرەن ۱۹۵۹

گاڭى رىش لە پىنچەتەرە / گاڭى سۈرر لە پىنچەتەرە ۱۹۴۸

گاڭى پىر ۱۴۹۷

گاڭرەي پانىيە ۳۹۰

گاڭرە پىيار ۱۴۰۸

گاڭرى پىشت ۶۷۷

گاڭرە دى پىر خال ۵۸۰

گاڭنە پىيار ۱۴۰۹

گاڭرود ۱۷۴۱

گاڭرود نەگە پىر بىر بە كىرۈشكى دىڭى خالە ۱۴۲۷

گاڭرود نەگە پىر بىرۈ ھىتتە سۇدەرە، مە خىمىرى سە گاڭ ۱۴۲۸

گاڭل پارىزى لى دەكا ۱۳۰

گاڭل پىر دادان ۱۸۳۱

گاڭو پىنچە چۈرۈن ۱۸۲۰

گاڭوئى لە كىلار پىراندن ۱۱۲۱

گاڭوئى پىرچىنە / گاڭوئى پىرۈسكېتە ۴۵۲

گاڭوئى دەپتە ۱۷۳۵

گاڭچا پىيىس ۱۵۷۴

گاڭچى پىرلا لە پىنگاڭى كەس يا شىنكەدا شىگانن ۱۰۰۰

گاڭچى پىرى ۵۱۴۸۰

**ك**

لاپان ۳۶۱

لاپەر ۱۰۷۸

لاپەر ۱۰۷۹

لاپەر ھىلەنەرە ۱۰۸۱

لاپەر ۋەرگىران ۱۰۸۰

لاپەرە ۱۰۸۲

لاپەرە ھەلگىزەنەرە ۱۰۸۴

لاپەرە ۋەرگىران ۱۰۸۳

لاپىن ۵۱۸۰۰

لاۋا پىر دادان ۱۸۳۴

لاچامە ۱۷۴۶

لاڭى ھىمە و دەستى نىيە ۲۱

لاڭىنگەرە ۱۷۵۰

لە بەرم نى، لە پىشە نى: كا كەمۇ ۶۲۹

لە بەرى پىن ھىتا نە ئىلى سىر تە ماشاڭى كىسېنگ كىرەن ۵۱۶۹۷

لە پاش بەھىن مان ۱۸۱

لە پاش تىر كەنن قورون قورچانن پىن فايدىيە ۱۵۶

لە پىتە ۋەرچۈرۈن ۴۲۷

لە پىرەمى پىنكىمىن دان ۲۰۲۷

لە پىشت كىسېنگ بىرۈن ۶۸۶

لە پىشت بەگ بىرۈن ۵۶۷۷

لە پىشە (اى) كىسېنگ بىرۈن ۶۸۷

لە پىشەندە بىرۈن پىر / بەرۋۇزىر ۷۹۱

لە پىشەندە بىرۈن پىر / بەرۋۇزىر سىرۈن ۷۹۲

لە پىشەندە بىرۋۇزىر ۷۹۳

لە پىشەندى پىيارى ۱۳۳۳

- له پښتندی پیاری ۷۷۷  
 له پمیران دهنی وښی. له ولپیان دهنی پمیری ۱۰۵۹  
 له مین کومون ۵۱۸۶  
 له پیاروی خستن ۱۳۸۱  
 له پیاروی کومون ۱۳۸۵  
 له ینست دهرچرون ۱۸۵۳  
 له پیگ (پش) دن له مایپگ (پش) دان ۱۵۸۶  
 له پنی شتیک داروستان ۵۱۸۶  
 له پنی قسهی خز داروستان ۱۶۸۶  
 له ناندریز کومون ۵۹۹۴  
 له ترسی خار پمنا بز مار بردن ۱۱۹۵  
 له ترسی ناوړ پمنا بز مار بردن ۱۱۹۴  
 له چاری بیس به دودو بی ۱۵۶۲  
 له جنگ/ داخ کسپک فوړ پیزان ۲۰۹۰  
 له چورلر په لان گوی ساغ برون ۱۱۷۰  
 له حموت گورزان په ک پروج دهنی ۹۱۰  
 له خواردمن دطنی هملویه: له کارنی دطنی په لویه ۱۰۹۲  
 له دار و له په دودو: له هصن مین له همدودو ۱۰۴۴  
 له دهرتلی دهرهستان و ده پانایی گرونهوه ۳۶۱  
 له دیننی بارو (پاروگه تاناز) بهم ۶۳  
 له دپتوی بیان پرسی: کمنگی زستانه؟ کونی: همدهینگی  
 ززیای مین ۵۰۸  
 له زار دهرمیرین ۱۱۴۶  
 له زورزیوان مهوره. له زورگمراوان بیره ۵۰۹  
 له زن زنه و له پیار پیار ۱۳۲۴  
 له سعت سه سوار پشت نه کردهوه ۶۸۸  
 له سمر گازار گارهرای پشت کومون ۷۶۶  
 له سمرهینگی دگهری: خزی مین هسنگین ۱۰۳۱  
 له سمیان: فوړله. له ولاغان: شله. له پیاری: فوړله ۱۳۱۷  
 له سیری همتا پیروزی ۱۶۳۱  
 له شان و پیل برون/ کومون ۱۵۹۷  
 له شتیک نه پیزان ۲۰۹۱  
 له شیر/ شیری دلپک پاکتر برون ۲۵۰  
 له نلدهی ینکمنین دان ۲۰۲۸  
 له نانای ینکمنین دان ۲۰۳۰  
 له قبلی دهرتیره/ له بهغری سبی تیره/ له دشرتی بلیندیره/ له  
 پشیلوی نموی تیره ۸۴۶  
 له کرمانچیان پرسی: شا سمری به چی دشوا؟ کونی: به  
 دوشاری ۵۱۰  
 له کلزجه کم ناره خار و سیم/ شا له دنیای روون دوهیم: ده  
 پزملی/ پشتملی بابت ریم ۷۲۵  
 له کمزکی دهگمیری نالیگی پیزه مین ۲۱۰۷  
 له کس نه پینچانوه ۱۸۰۵  
 له کیر و گور سمرپنگ برون ۸۰۰  
 له لاق پمیرین ۱۱۱۳  
 له ناش زور مین چورون و له پری به پله گرون ۱۱۷۹  
 له نه سب بیان پرسی: مرلت کوی به؟ کونی: سوار دهرانی ۵۰۷  
 له نینتیریا پرسی: مرلت کوی به؟ کونی: خز دهرانی ۵۰۶  
 له میر پارانوه ۱۴۵  
 له میر ینکمنین زان کردن ۲۰۲۶  
 له پاش ۲۲۹  
 له پاشان ۳۳۰  
 له په پوړی برونهوه ۱۰۷۶  
 له په پوړی کومون ۱۰۷۷  
 له پیش ۱۹۵۶  
 له پیش برون ۱۹۶۲  
 له پیش چار ۱۹۶۳  
 له پیش جاری کسپک کومون ۱۹۷۰  
 له پیش جاری مین ۱۹۶۶  
 له پیش دانان ۱۹۷۲  
 له سمر بشی کسپک نه کردن ۴۲۸  
 له سمر پشت خستنی دهرگا ۶۸۹  
 له سمر پد و سینگی خز دانیشن ۱۰۲۷  
 له سمر مین برون ۵۱۸۶  
 له سمر پنی خز داروستان ۵۱۸۶  
 له سمر رهی پشت کومون ۶۹۰  
 له سمر کسپک خز پیارهراب کردن ۱۳۷۲  
 له سمر مالی خلک پیاروی کردن ۱۳۸۲  
 له سمری فوړهسان/ فوړهجان هملهی مه/ باوهرت پسی  
 ناکسم ۱۱۵۸  
 لهش بیس برون ۱۵۷۸  
 لهش بیس کردن ۱۵۷۹  
 لهش بیس ۱۵۷۷  
 لهش ساغی و پاشابهی ۵۸

سردروی پارهاونسی. نرسال بسوی دهگم/ دهگم  
گره شینی ۶۵

مریشک لاسی قازی کرده قوئی پچرا/ دوا ۴۳۵  
مریشک نهگه پاشرکلکی همبور هنلکه کدی دهخواسره.

پاشرکلکه کدی دهرن چاک دهن ۱۹۶  
مریشکیم حبه رنگی رنگسی/ هنلکه دهکا پر به

چنگسی ۵۶۸

مشاره ۱۷۵۱

مشک بز زور پهرینیه ۱۱۰۵

مل پیرمان ۲۱۵۶

ملیان ۳۴۱

منقال نهگه برتنس. پیش مه لابانگدان پیوازینک لغت دهگم و  
لهبری دست و بینی دهن و شکله کوی پین دهگم زن و پیوازی

له کولانان فری دهن ۱۶۲۱

منقال نهگه لسی گرت. پیوازی جووترار وجبر مه لاسروی  
دهن ۱۶۲۲

منقلت به پروشن ۹۲۹

مرگم وینش مرگی/ ت کروی ۱۸۷۹

مومسوی پته ۴۲۹

موری پشت مالان. نه ددوشری و نه دهروشن ۶۱۲

موری پندهمیر ۱۹۹۹

مه کورک ۱۷۵۳

مه لاشینی به حورتان پیاونکر ۱۳۲۷

مه له پشته ۷۷۱

مه له پیه ۱۸۰۱

مور له پیاران دین ۱۳۶۶

مور نه پسانن ۵۹۳

موری پیوان لپ نه عاتن ۱۳۵۶

موزی پشته ۶۹۹

موزغری پشته ۷۷۰

مزلقه ۱۷۵۲

میتش/ شش پسر له شش پسر دیشن ۱۵۱۳

میتشوله/ کچی کونه پینه چی ۱۶۰۸

له فشفه ییگمین داز ۲۰۲۹

له گیل کمری پیوه بورن ۲۱۲۱

له گیل کمینک پیوازی کردن ۱۳۴۳

له نگره ۱۷۴۸

لهو سایه/ هابرا هانته نمو پایه ۴۱۱

له وهردی بم نهگه پنی دا هانیه شاری ۴۷۸

له وپاش ۲۳۱

له وینش ۱۹۷۳

لوه ۱۷۴۷

لپ برسیر ۵۰۲

لپ برسیره ۵۱۲

لپ پسر کردن ۱۵۳۲

لیزوه هئا بانه/ همسروی موهی سره بانه ۳۳۶

لیک بورنه کیزد و پهنیر ۵۱۲۱۴

لپ نمورنه پیار ۱۳۳۴

لپ گدری پیار ۱۳۲۵



مایک ۵۱۵۸۶

مار له ترسی سبیری هلمدهات. سیریش له پیش کروی شین

دیسور ۱۹۵۷

ماری پشته ۶۷۸

ماتت پین و له پیش سه گانی پرکه دی ۱۹۵۸

مافی شونتیک/ کمینک پیوه نمورن ۲۱۲۲

مالی دنیاه چلکی دست. جاری وابه پیوه دهن و جاری

وابه لپ ویتوه ۲۱۰۸

ماینیک همبه له دشته/ سیمت تیری له پشته ۶۱۰

ماینیک همبه له دشتن/ لغتالی گوری له پشن ۶۱۱

ماینیک همبه له همزالی/ گران دادینن پر به لغتالی ۶۱۳

ماینیک همبه له همزالی/ گران دادینن پر به لغتالی ۵۲۵

مایه پروج ۹۲۳

مایه پروج هانته ۹۲۴

مردن پیر و جوانی نازان ۱۴۴۱

مردو پهرست ۱۲۲۴

مردوی به پیوه/ پمزی به قورنیموه ۱۶۸۹

مردوی به پیوه. پمزی به قورنیموه ۱۰۸۷

وا رهامسن با دنیفورت نه‌بسی ۵۸۶	ناپاک ۲۷۷
وا نده‌واره پینه کرن ۱۶۰۱	ناپاکی ۲۷۸
واشمان لی‌بررسی همرچاکه ۵۱۱	ناپیار ۱۴۱۲
دورجی له‌پیش هله‌بریتی پینکسنی نایه ۱۱۶۴	ناپیاری ۱۴۱۳
دوده‌بول ۹۹۱	ناپیاری کردن ۵۱۴۴
دورای پشت‌موت به ۷۴۵	نازانی دور / حیماسی چ پاشایه‌گن ۴۴
دوشتری پیرترن ۵۱۴۹۱	ناعیلاجی / ناچارسی هم‌صو شینگی به پیاری دوا ۱۳۳۸
دولاله ۱۷۵۴	نانه‌جیب سری وه پاشایستی رابگا هر نانه‌جیبه ۶۱
دوبسر نالای پینهمیری کروی ۱۹۹۵	نانه‌مده‌ی ساله خوت له پلا‌دوگوشنی خلگی خوش‌تره ۸۹۹
دوهرانوه کموتن ۱۴۳	نانی کوس / مالی کسبک یی کموتن یا نه‌کموتن ۲۰۴۱
دوپیشت‌گویی خستن ۶۹۳	نانی ننه پیواری ده‌کرن ۱۶۲۹
دوپیشت‌گویی خسترای شه با کارینک ۶۹۶	نغوسی پیس رشتی ده دیزی دهن ۱۵۱۴
دوپیشت‌گویی دان ۶۹۲	نه پیلاری تنگ. نه خانی / مالی به‌جهدگ ۵۲۰۴۳
دوپیش خستن ۱۸۸۵	نه پینی همیه و نه پان / به هم‌صو سالان دهران ۳۸۰
دوپیش دان ۱۸۸۷	نه پینی همیه و نه پان / بوخزی دشته سرمانن ۳۷۹
دوپیش گرون ۱۸۸۹	نه پرسراوه و نه پینچراوه ۱۸۰۷
دوپیش کموتن ۱۸۹۰	نه سدری سیریه. نه قورچگی پیواری ۱۶۳۲
دوپیش کموتن ۱۸۹۳	نه گرنلک به په‌مزی فیر یی و نه پیار به زن ۱۲۴۱
دوپینکدین خستن ۲۰۳۱	نه‌پینچانوره ۱۸۰۴
دوپینکدین کموتن ۲۰۳۲	نمردی پشت ۷۷۲
دوخننگی نه‌سبو جینک بوم له بانی / دوخننگی مردم عالم	نمزمیس ۱۵۸۰
پتی‌راسی ۱۸۳۷	نمف‌س‌گیش پینه پیش ۱۸۶۱
دو‌دای یی‌دوشون‌ای کس با شتیک ( کموتن ۱۷۸۹	نمیکرده ناپیاری ۱۴۱۴
دوره نهنیشتم <sup>۱</sup> بره‌بری‌پشتم ۶۳۳	نورتر نیزه بون ۲۱۲۳
دوره نهنیشتم <sup>۲</sup> بره‌بری‌پشتم ۷۰۰	نورتر له پشت کسبک کردن ۶۹۱
دوسر پشت گیترا ۶۹۵	نورتر‌دوژدویاک ۲۷۹
دوسر زلفه پهرین ۱۱۵۳	نیازپاک ۲۸۰
دوسر زن پهرین ۱۱۵۲	نیزویاو ۱۴۱۵
دوسر‌پشت گوران ۶۹۴	نیزوره‌گوریان کسره- سرشک. کیری گمردی بوخسوزی
دوسر‌پهرین ۱۱۵۰	هملگسرت ۸۰۳
دوک برووت دهره‌پیر‌ای شت یا کسبک ۱۱۴۲	نیزوجان‌ناپاک ۲۸۱
دوک پاچی همرصمی / ترمص بون ۳۲	نیزوجان‌نویس ۱۵۸۱
دوک پانیزی پدوشی وابه ۳۹۳	نیزوجوله‌که ۱۷۳۱
دوک پتی‌خوتن ۴۱۸	نیزوشانی پانه، هله‌م‌گویی ۳۴۳



- دوگ پشته مالی حمام عمر رۆزی / دهسی بدهست کس /  
 په گیکهوه برون ۷۴۰
- دوگ پشله ست سرمانان دهکه، زگی خۆم یئ تیر ناین ۸۵۸
- دوگ پشله یی زیم رایه ۸۵۹
- دوگ پشله یی بدهست چاری بیاری دهرتین ۸۶۱
- دوگ پشله یی بدهست رایه ۸۶۰
- دوگ پشله رایه قهت پشلی ره حه زری ناگویی ۸۶۲
- دوگ پشله یی. بس کورسی گهرمیتینی و سر کورسی  
 گرتنایتینی ۸۵۵
- دوگ په پوهله یی بدهست رایه ۱۰۱۴
- دوگ پهری مینش ۱۰۶۸
- دوگ په پنجه یی دست ۱۲۴۸
- دوگ پورشی بمرۆژ لئ کرون ۹۴۱
- دوگ پورشی بمرۆژ لئ هانتن ۹۴۲
- دوگ بۆلا برون ۱۰۰۱
- دوگ پباران ۱۳۲۹
- دوگ پیره پهری سهری غۆی کریمه ۱۴۶۹
- دوگ پسیایی / گوری رایه، همتا چیلگی شین و ده یی بۆنی  
 زیاتر دی ۱۵۳۸
- دوگ چگی پهل رایه. قهت له بار ناگویی ۱۱۷۲
- دوگ جوو پارانهوه ۱۴۴
- دوگ چالی بیترین لئ کرون ۱۴۸۷
- دوگ چده پیروزسان ۲۱۶۰
- دوگ سووناری همر پینه دهچی ۲۱۲۵
- دوگ شتیکی همر له پیش چاوم برون ۱۹۶۷
- دوگ هیشهک دهرم برنای شت یا گه سینگ ۱۱۴۳
- دوگ قبل پیروزسان ۲۱۶۱
- دوگ کهری دیزه یئ چه قانن ۱۶۵۷
- دوگ کیزد و بهنیر برون ۱۲۱۵
- دوگ گوتلکی په مۆ خواردهو رایه. تازه نهرعی ناگا ۱۲۴۲
- دوگ ماری پیروهتدهم ۲۱۳۰
- دوگ مشک و پشله برون ۸۷۲
- دوگ نووسه کهری پیروهتدوسن ۲۱۵۹
- دوگ نبسکا / مهوریش بۆ کس نه برون ۷۰۳
- دوگ ولاغی همر و سهره پهری ۱۱۵۴
- دوگازان (دوازانی. دوازانی) سهرشی پیروه ۲۱۱۶
- هاری همتا شلکه به فرانتیکه. نهگه پیر برون دیتسه  
 په نانتیک ۱۲۰۰
- هاریشت ۷۳۳
- هاریشته پیش ۱۸۹۴
- ههیز ۵۹۹۴
- همتا بیزیک دهسری. ست جوان دهسری ۱۴۴۲
- همتا حهتلی بلموم یی. نهگه پیرشی و دهگهری ۱۴۴۳
- همتا دار برون ناری دهوراد / نهگه هرمان پیاری دهوراد ۱۳۱۰
- همتا دوری پورری ۸۹۰۸
- همتا رۆزی پاک ۲۸۸
- همتا رۆزی پاک همر لسن چنگی خۆم داوه ۲۸۹
- همتا نارۆژوی نهگه پهر ناین ۵۲۶
- همتا نارۆژوی نهگه پهر ناین ۶۱۱
- همر مه پره ۵۰۰
- همر نه رسال خۆزگم به پار ۷۰
- همرنگ چاوت له پیش ممرگتا یتته دهی ۱۸۵۹
- ههرچی دهسی بۆ دهی دوگ مار پیته دهدا ۲۱۳۱
- ههرچی له پیش چارانه، له پهره لانه ۱۹۶۵
- ههرچی هات پیته نورا ۲۱۵۸
- ههره طلی بالاغه ۳۰۷
- ههرگس پاروری شبرنی بۆ خۆی دهی ۱۰۴
- ههرگس دهی زۆر بیته پیش له دهی دهان / دهی ۱۸۷۷
- ههرگس مالی ههتیری بخوا په رۆزی یئ ده دهگا ۱۰۷۵
- ههستانده سهر پاشور ۵۲۰۸
- ههستانه سهر پاشور ۵۲۰۸
- ههله چران ۴۴۳
- ههله چراو ۴۴۵
- ههله چراو ۴۴۹
- ههله چرین ۴۵۹
- ههله سان ۵۹۵
- ههله سانن ۵۹۶
- ههله باو ۵۹۷
- ههله بندراو ۵۹۸
- ههله شگورون ۸۰۹
- ههله برانن ۱۱۶۳

- هدلمیرین ۱۱۵۵  
 هدلمه‌به‌ری بانئی نیه / سوری سین، تروکی نیه ۳۸۱  
 هدلمه‌به‌ری لانی نیه / دانه‌شینی قوونی نیه ۱۱۵۷  
 هدللقمه‌الله‌سنق، دسنورک شه‌شش‌سنق: کاسه‌که‌مسره، پا  
 یتفه‌مسره ۲۰۰۰  
 هه‌مسانه‌ی گورژ پروجی دهن ۹۱۱  
 هه‌مسور گیاسی / لمتی یتفه‌گه‌سی ۲۰۱۸  
 هه‌مناسه‌ی هه‌مه، پروانی نیه / په‌راسوری هه‌مه و گزشتی نیه /  
 هه‌مسکی هه‌مه و شیر ی نیه ۱۰۳۹  
 هه‌مناتو رده‌ش بین بیاری گول / به روژ تون و به شمور حل / لمن  
 حیثه‌دا قسه‌ی زل ۱۳۳۰  
 هه‌مرای یتشه‌مری ۱۹۷۱  
 هه‌مرول نه‌ختر نیگارم، دوهمه‌هه‌هه‌لارم / کوج و کوج بارم  
 سیه‌م په‌سی روژ گارم ۱۲۰۶  
 هه‌مرولی پنه ۴۳۱  
 هه‌مرولی یتشین ۱۹۷۵  
 هه‌می بین نه‌چور ۱۸۱۸  
 هه‌میچه‌که‌ورود چه‌که ۹۲۷  
 هه‌میچ دیورج ۹۲۵  
 هه‌میچ دیورج ۹۲۶  
 هه‌بلانه‌په‌پور ۱۰۰۶  
 هه‌بنانه یتشین ۱۸۹۶

ی

- یا ره‌بده‌ما، به تونم هه‌مه پشته‌ری‌مانا ۷۲۹  
 باخودا چاری یتشین له راستان گورژ بین ۱۵۶۳  
 باخودا له نه‌هه‌سی چاری‌بسی په‌دورور بین ۱۵۶۰  
 باخودا / هه‌گه‌سین به‌نه‌دی پشته‌تین / پشته‌شکین ۷۳۳  
 باخودا به‌حیثینی / به‌حیثینی میوانی نازیز، به روژی به‌هار به  
 شعری پایز ۴۰۴  
 باخودا / خودا هه‌ر په‌ری بی و جوان نیوه ۱۴۲۰  
 یان گال دین یان په‌مز ۱۲۴۳  
 به‌گه‌سر و هه‌زار پا ۴  
 به‌گه‌(ئ) / فر کردن و به‌گه‌(ئ) بر کردن ۵۱۵  
 به‌گه‌پای له ده‌شتن / دورسای گه‌بشتن / خستی له‌سهر  
 ره‌لی‌بشتن ۶۱۵

## چاوساغی بابہ تیبی

باوہر - پھند - جنیو - داب - داوودہرمان - دوعا - زمان خہلہ تینہ - فر - کایہ و گڈورانی - مہتل - لیکدانہوی خہون - مہسل - نیوونر تکہ

یکہنن ۲۰۰۳ هتا ۲۰۰۷  
چار ہمیرس ۱۱۰۸  
چارہیس ۱۵۵۰ هتا ۱۵۵۹  
چوراین ۱۷۹۶ هتا ۱۷۹۹  
خز ییس کردن ۱۵۳۱  
ده ہر پشتیند چہدانن ۷۸۶  
رسلت سوار و بزخوت پیادہ یی (رسلی / رستیان و ... ۱۲۶۳  
زگ ہر ہوتد ۵۶۱  
سہری کس با شینگ پان کردنہ ۳۵۲  
شینک یا کدسنگ ہمیلہورہ هاتن ۱۵۹۳  
لہینش چاوی کدسنگ کمون ۱۹۷۱  
ونشتری ہیریزن ۵۱۴۹۱  
روک ہشیلہی وابہ فعت ہشتی دہ حدری ناگہری ۸۶۳  
ہدلہہرین ۱۱۵۶

### ⊕ پھند

ہرد ۱۷۵ و ۱۷۶

### ⊕ جنیو

پار ۶۳  
باش ۱۵۳  
باشل ۲۲۱  
پالڈیم ۳۱۱  
ہرد ۱۷۷  
ہشت شکان ۶۴۸ و ۶۴۹  
ہموزی شین ۱۰۹۸  
ہمنجہ ۱۲۴۶  
ہیر ۱۴۲۱  
ہیرہ ۱۴۵۳ و ۱۴۵۴  
ہیس ۱۵۰۴  
ہیسکیز ۱۵۴۲  
ہینست ۱۸۴۰  
ہیش ۱۸۵۹  
ہینج ۲۰۶۳

### ۵ باوہر

ہری یی ۵۱۶۶۴  
پانزل ۲۲  
بارور ۹۴ هتا ۹۶  
پاساری ۱۵۰  
پاشریابہ ۳۸۵  
پاک ۳۳۵  
پان ۳۳۳  
پایز ۳۹۸ و ۳۹۹  
پرج ۴۶۱  
پرچندریرزا ۴۷۱  
پرس یی کردن ۴۹۲  
پسان ۵۸۳  
پشت ۶۱۶  
پشتمل ۷۲۳ و ۷۲۴  
پشتمدہستہ، لہ غم رست ۷۸۳  
پشمن ۸۱۳  
پشور ۸۱۶  
پشیلہ ۸۳۷  
پلینہ ۹۰۷  
پوزل ۹۶۷ و ۹۶۸  
پہورنہ ۱۰۰۹  
پہر ۱۰۶۶  
پہراسور ۱۰۳۴  
پہرسلیزکہ ۱۰۵۴ هتا ۱۰۵۶  
پہری ۱۰۵۸  
پہرین ۱۱۰۳  
پیار ۱۲۷۳ هتا ۱۲۷۵  
پیارجاک ۱۳۶۲ هتا ۱۳۶۴  
پیس ۱۵۰۳  
پیسلی ۱۵۳۷  
پیل ۱۵۸۷  
پیواز ۱۶۱۷ و ۱۶۱۸  
پیوارفروش ۱۶۶۳



بین نهچوو ۱۸۱۸

جمعه ندم بی / لی بر برون ۵۰

خو پیرومان ۲۱۴۸

سن بهمنی پشت ۷۳

هیج دیوچ ۹۲۶

پشیله ۸۴۷

پنبر ۱۲۱۶ و ۱۲۱۷

خوین دادان ۱۸۲۸

دایچر او ۴۴۸

### ☞ کایه و گۆرانی

باللزدی دیبیزم / بانوگت نه دریزم ۳۸

پاریانچی ۸۷

بالهوانی سن سهر ۳۲۲

پشتینه ۷۷۵

پشکیلان ۸۱۱

پشیله ی ماله میرانی ۵۸۷

پیاده و سوار ۱۲۶۱

پینچه رده ۲۰۶۲

شلم، کوزم، ناپاریزم ۷۴

گوی بهرنه / گوی پروسکت ۴۵۲

### ♣ داب

پانۆل / دهین لمبر داگمتن ۲۴

پشتینه بهسن ۷۸۰ و ۷۸۱

پول ۹۶۹

### ✱ داووده رمان

پنگ ۵۹۰۸

پیواز ۱۶۱۹ هتا ۱۶۲۲

### ☞ دوعا

پاراستن ۷۳

پاک کردنوه ۲۴۴

پرچ ۴۶۲

پردوینتاو ۴۸۳ و ۴۸۴

پشتیمنا ۷۲۸

پشتیوان ۷۵۴

پیاده ۱۲۶۲

پیوچاک ۱۳۶۵

پیر ۱۴۱۸ هتا ۱۴۲۰

پیردگمر ۱۴۶۲

پینه سیر ۱۹۹۱ هتا ۱۹۹۵

پینکوره ۲۰۵۲ و ۲۰۵۳

بین رقه دم ۱۷۹۱

چارپیس ۱۵۶۰

چار ییس ۱۵۶۲

رینیش کومتن ۱۸۷۹

له باش بهجن مان ۱۸۲

### ☞ لیکدانه وهی خهون

پشت ۶۱۸

پشتینه بهسن ۷۷۹

پیوچاک ۱۳۶۰ و ۱۳۶۱

پیاری گوره ۱۳۹۵

پیسایی ۱۵۳۶

پینکمتین ۲۰۰۸

### ☞ مه تهل

به بیزان ۲۰۹۲

به بیزه ۱۶۸۹

با ۲ هتا ۴

پانۆل ۲۰ و ۲۱

پادشا ۳۷ هتا ۳۹

پارور ۹۷

پاش ۱۵۴

پاک ۲۳۶

پالهوان ۳۲۳

پان ۳۳۴ هتا ۳۳۶

پابه ۳۷۸ هتا ۳۸۱

### ● فو

به بیزه ۱۶۹۰

پشتمل ۷۲۵

پر ۵۲۷ همتا ۵۲۹  
 پر برونه ۵۶۰ و ۵۶۱  
 پشت ۶۱۹ همتا ۶۲۹  
 پشتینه ۷۷۶  
 بوج ۹۱۰ و ۹۱۱  
 بوج کردن ۹۱۳  
 پشتینان ۱۹۵۲  
 پتقمهسیر ۱۹۹۶  
 پتقمه ۲۰۴۹  
 سمریاله ۳۱۹  
 شتیک یا کسبیک بیپلمره هانتن ۱۵۹۴  
 له پتس ۱۹۵۷  
 له پتس چار ۱۹۶۴ و ۱۹۶۵  
 لن برسین ۵۰۳ همتا ۵۱۰  
 وپتس کورتن ۱۸۹۲  
 هارشته پتس ۱۸۹۵

**⊛ نیوونرتکه**

پان ۳۳۷ همتا ۳۴۱  
 بین ۱۶۳۹ و ۵۱۶۳۹

پر ۵۱۶ همتا ۵۲۶  
 پر بوجنگ / چنگ ۵۲۸  
 پرد ۴۷۳ و ۴۷۴  
 پسان ۵۵۴  
 پشت ۶۰۲ همتا ۶۱۵  
 پشتله ۸۴۶  
 پلینه ۹۰۸  
 پنگ ۹۰۸  
 پورسکه ۹۵۶  
 پراسور ۱۰۳۷ همتا ۱۰۳۹  
 پهر ۱۰۸۷  
 پولا ۹۹۹  
 پیار ۱۲۷۸ همتا ۱۲۷۹  
 پیاری دهخرا ۱۳۱۰  
 پیس ۱۵۰۵ همتا ۱۵۰۷  
 پتشمه ۱۹۴۸  
 پتقمهسیر ۱۹۸۱  
 پیوان ۲۰۸۳  
 پیوضوسان ۲۱۵۸  
 تهنی پشت ۵۷۵۶  
 داپچران ۴۴۰  
 وپتس کورتن ۱۸۹۱  
 هلیپرین ۱۱۵۷

**\* ههسهل**

پا ۵  
 پادار ۱۳  
 پادشا ۴۰ و ۴۱  
 پار ۶۴ و ۶۵  
 پارو ۹۸ همتا ۱۰۴  
 پاساری ۱۵۱  
 پاش ۱۵۵ همتا ۱۶۱  
 پاشمده ۲۲۶ و ۲۲۷  
 پاک ۲۳۷  
 پال دانوه ۵۲۹۲  
 پایر ۴۰۰ همتا ۴۰۲  
 پچران ۴۳۵

## سەرچاوه نوێی یه كان

### كوردی:

- به‌ه‌ری، شه‌مه‌د. چاپ‌نه‌كرا: گه‌نجی سه‌ربه‌مۆر، 4 به‌رگ.
- ه‌وسپه‌روو(ه‌ینی)، جه‌مه‌فر، 1999: ده‌سه‌بوخچه‌ ژاراوی ژانی موكریان، سوئید، كئیبی هه‌رزان.
- حیاسی، خالید(ه‌ینی)، 2004: ناوئته‌شكاو(بیره‌وری ه‌ینی)، هه‌ولێز، ناراس.
- سه‌مه‌دی، عه‌بدووللا، 1382: وئته‌كانی كلاری كوردی، گۆفاری مه‌هاباد، شماره‌33، 37-39.
- قازی، ره‌مهم، 1359: پشه‌مه‌رگه، چاپی دووه‌م، - تیشك.
- كه‌مال، په‌شار، -: هه‌مه‌دۆك، وهرگێزانی عه‌بدووللا هه‌سه‌ن‌زاده، 4 به‌رگ، به‌غدا، - .
- نانه‌وازاده، عه‌لی، 2005: فه‌ره‌نگی كوردی هه‌رمان به‌رگی دووه‌م(پ-ت)، چاپی دووه‌م، هه‌ولێز، موكریانی.

### فارسی:

- انوری، حسن، 1382: فه‌رنگ بزرگ سخن، 8 جلد، چاپ دوم، ته‌ران، سخن.
- خضرائی، امین، 1382: فه‌رنگ‌نامه‌ امثال و حکم ایرانی، شیراز، نوید.
- فتاحی‌قاجی، قادر، 1362: صنعت جولایی و لغات و اصطلاحات آن در مه‌اباد، نشریه‌ دانشکده‌ ادبیات و علوم انسانی ته‌ریز، شماره‌ 130، 1362، 88-87.
- معروفی، ابراهیم، 1355: جولایی یا جولاهگی در کردستان، نشریه‌ دانشکده‌ ادبیات و علوم انسانی ته‌ریز، شماره‌ 117، 24-48.
- میرزانیان، منصور، 1378: فه‌رنگ‌نامه‌ گنایه، چاپ دوم، ته‌ران، امیرکبیر.
- نجفی، ابراهیم‌حسن، 1378: فه‌رنگ فارسی عامیانه، 2 جلد، ته‌ران، نیلوفر.